

このガイドでは、お買い上げ後、すぐにお使いいただくために、基本の接続・設定・操作について説明しています。

詳しい説明については、取扱説明書のそれぞれの説明ページをご覧ください。なお、本機を正しく安全にお使いいただくため、お使いになる前に必ず取扱説明書の「安全上のご注意」16頁～19頁をお読みください。

かんたんガイド

リモコンの準備

① リモコンの裏面のふたをはずす。

② (－)側を先に入れたあと、(＋)側を入れる。
単四形の乾電池(1.5V 2本)をお使いください。

③ 裏面のふたを取り付ける。

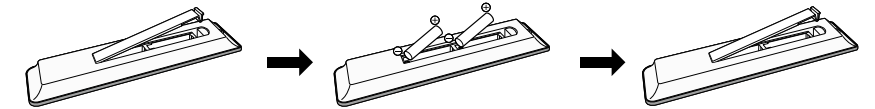

1 アンテナとつなぎます。

本機でテレビ放送を受信するためにつなぎます。

本体背面 **A**・**B** は下の手順 **2** に対応しています。

- | | | |
|---|--|---|
| <p>1 お使いのアンテナはどのタイプですか？</p> <ul style="list-style-type: none"> 複数の放送波が1つのアンテナ端子から出力されているときは、取扱説明書 31 頁をご覧ください。 | <p>2 本機のアンテナ端子につなぎます。</p> <ul style="list-style-type: none"> デジタル放送対応同軸ケーブルを使ってください。 | <p>3 テレビのアンテナ端子につなぎます。</p> <ul style="list-style-type: none"> 地上デジタル放送専用同軸ケーブル(付属)を使ってください。 |
|---|--|---|

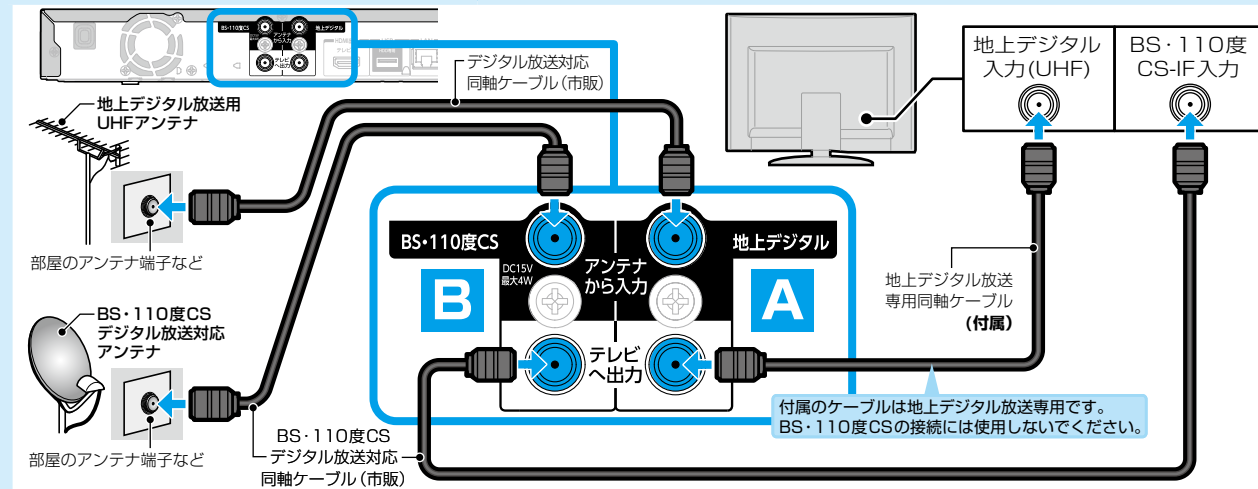

2 テレビとつなぎます。

本機の映像をテレビに映すためにつなぎます。

本体背面 **C** は下の手順 **3** に対応しています。

- | | | |
|--|---|------------------------------------|
| <p>1 HDMIケーブルを用意します。</p> <ul style="list-style-type: none"> ハイスピード対応HDMIケーブルで接続してください。(ハイスピード対応でないHDMIケーブルで接続すると、映像や音声が途切れてしまいます。接続確認済みHDMIケーブルについては、下記の「接続確認済みHDMIケーブルについて」をご確認ください。) | <p>2 お使いのテレビのHDMI入力端子につなぎます。</p> <ul style="list-style-type: none"> 詳しくは、取扱説明書の「テレビやアンテナ、チューナーと本機をつなぐ」24 頁をご覧ください。 | <p>3 本機のHDMI出力端子につなぎます。</p> |
|--|---|------------------------------------|

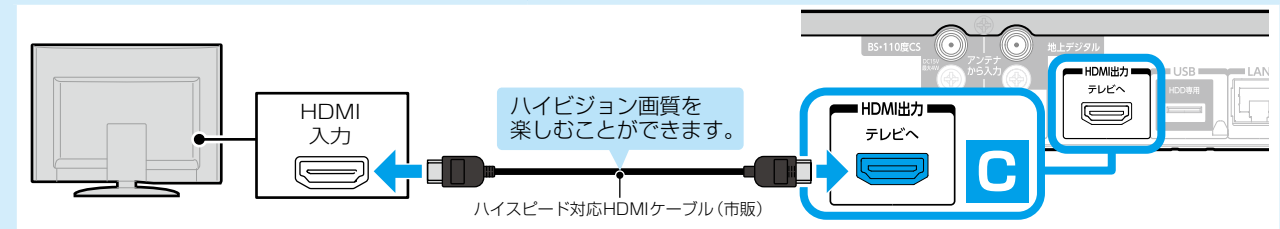

接続確認済みHDMIケーブルについて (2017年9月現在)

- オーディオテクニカ HDMIケーブル AT-HMHシリーズ
 - JVCケンウッド HDMIケーブル Eシリーズ
- ※ 東芝のテレビとの接続動作を確認しておりますが、すべてのケーブルでの動作を保証するものではありません。最新情報については、次のホームページでご確認ください。 http://www.toshiba.co.jp/regza/bd_dvd/

3 miniB-CAS カードを入れます。

デジタル放送を受信するためには、miniB-CASカード(付属)が必要です。

- | | |
|--|-------------------------------------|
| <p>1 miniB-CASカードを下図の向きにして、奥までしっかり差し込みます。</p> | <p>2 電源プラグをコンセントに差し込みます。</p> |
|--|-------------------------------------|

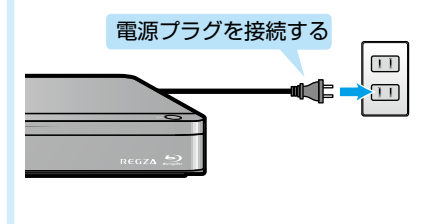
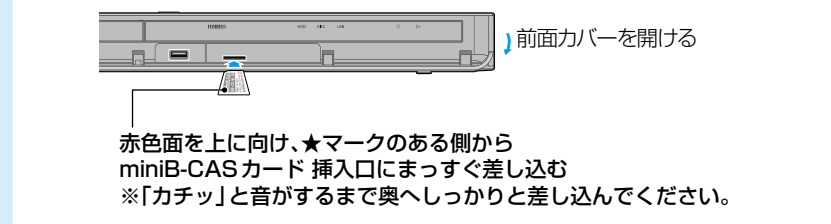

付属のminiB-CASカードは、デジタル放送を視聴していただくために、お客様へ貸与された大切なカードです。破損や紛失などの場合は、ただちにB-CAS「(株)ビーエス・コンディショナルアクセスシステムズ」カスタマーセンターへご連絡ください。取扱説明書 **26** 頁 お客様の責任で破損、紛失などが発生した場合は、再発行費用が請求されます。

- 注意**
- miniB-CASカードの抜き差しは、必ず本機の電源を切り、電源プラグを電源コンセントから抜いて行ってください。
 - miniB-CASカード挿入口に、miniB-CASカード以外のものを入れないでください。

4 テレビの入力を切り換えます。

テレビ側の準備をします。

- | | | |
|------------------------------|---|-----------------------------|
| <p>1 テレビの電源を入れます。</p> | <p>2 テレビの入力を本機がつながれている入力に切り換えます。</p> | <p>3 本機の電源を入れます。</p> |
|------------------------------|---|-----------------------------|

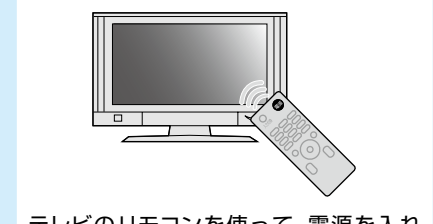

テレビのリモコンを使って、電源を入れてください。

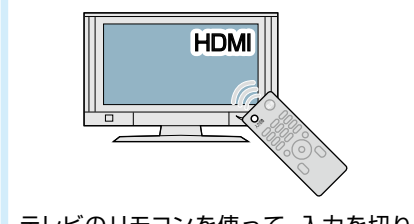

テレビのリモコンを使って、入力を切り換えてください。入力の名前はお使いのテレビによって異なります。



【はじめての設定】の開始画面が表示されます。

- 本機の設定は、取扱説明書の「はじめての設定をする」**35** 頁をご覧ください。



予約

番組表からワンタッチで録画を予約します。 (一発予約)



- 1** **番組表** を押すと、番組表が表示されます。
 - 番組表の見かたについては、取扱説明書の「番組表について」[76](#) をご覧ください。
- 2** **地デジ** または **BS/CS** で録画したい放送の種類を選びます。
- 3** **▲・▼・◀・▶** で予約したい番組を選んで **録画** を押します。
 - 録画** を使った一発予約では、録画先はHDDになります。
 - HDDへの録画予約が確定し、選んだ番組に **[録]** が表示されます。(番組表に **[録]** を表示するスペースが無い場合は、代わりに赤い線(|)が表示されます。)



他の番組も予約したいときはこの手順を繰り返します。

■ 指定した日時の番組表を見る場合

- 1** **録** を押す
- 2** **▲・▼・◀・▶** で日時を選んで **決定** を押す
 - 選択した時間帯の番組表が表示されます。詳しくは、取扱説明書の「指定した日時の番組表を表示させる」[78](#) をご覧ください。

■ 別の日の番組表を見る場合

- 1** **サブメニュー** を押す
 - 2** **▲・▼** で【日付切り換え】を選んで **決定** を押す
 - 3** **▲・▼** で日を選んで **決定** を押す
- 青(前)** (前日に戻す) または **赤(次)** (翌日に進む) を押して日付を切り換えることもできます。

■ 予約の設定内容を変更する場合

取扱説明書の「設定済みの予約の内容を変更する」[87](#) をご覧ください。

■ 予約を取り消す場合

取扱説明書の「不要な予約を取り消す」[89](#) をご覧ください。

- 4** **終了** を押すと、放送画面に戻ります。

USB-HDD(外付けHDD)について

- 取扱説明書の「USB-HDDについて」[234](#) をご覧ください。

ブルーレイディスクへの録画について

- 取扱説明書の「放送中の番組を録画する」[75](#) をご覧ください。

見る

録画した番組を再生します。

ここでは、「一発予約」でHDDに録画した番組の再生方法を説明します。



- 1** **HDD** を押して、HDD操作モードにします。
 - 本体のHDDランプが点灯します。
- 2** **録画リスト** を押すと、録画リスト画面が表示されます。
 - 録画リスト画面の見かたについては、取扱説明書の「録画した番組の一覧(録画リスト画面)」について [101](#) をご覧ください。
 - フォルダ一覧が表示されたときは、**▲・▼** で見たい番組が入っているフォルダを選んで **決定** を押してください。番組一覧に切り換わります。
- 3** **▲・▼** で再生したい番組を選びます。

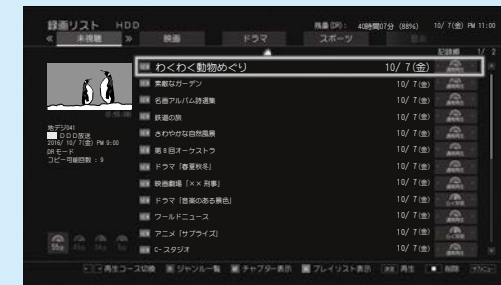

最初から再生するには、**サブメニュー** を押してから、**▲・▼** で【最初から再生】を選んで **決定** を押してください。

- 4** **再生** または **決定** を押すと、再生が始まります。
 - レジュームポイント(最後に停止した箇所)が記憶されている場合は、そこから再生されます。詳しくは、取扱説明書の「録画した番組を再生する」[98](#) をご覧ください。

■ 再生を一時停止する場合

|| を押してください。(**▶** を押すと、再び再生が始まります。)

■ 再生を停止する場合

■ を押してください。(再生が停止し、録画リスト画面が表示されます。)

時短機能について

- 取扱説明書の「時短で見る」[65](#) をご覧ください。

時刻指定予約について

- 取扱説明書の「手動で入力して予約する(時刻指定予約)」[85](#) をご覧ください。

ブルーレイディスクまたはDVDなどの再生について

- 取扱説明書の「ディスクを再生する」[105](#) をご覧ください。

商標について

- ※ Blu-ray Disc(ブルーレイディスク)、Blu-ray(ブルーレイ)はブルーレイディスクアソシエーションの商標です。
- ※ HDMIは、米国およびその他の国におけるHDMI Licensing Administrator, Inc.の商標または、登録商標です。