

TOSHIBA

Leading Innovation >>>

REGZA

レグザブルーレイ

東芝ブルーレイディスクレコーダー取扱説明書

形名 DBR-E1007



ルームトウンバ
お客様登録サービス「Room1048」に登録をお願いします！

Room1048は東芝デジタル商品のお客様登録サービス[※]です。
ご登録いただくと、さまざまなサービスやサポートが受けられます。
※ お客様登録は、Web限定のサービスです。

>>>ご登録はこちらから！<<<

<http://toshibadirect.jp/room1048/>

キャンペーン情報も
こちらをご覧ください。

- ❖ 電源を「入」にしたとき
電源を入れたあと、画面が表示されるまでに少し時間がかかりますが、そのままお待ちください。
- ❖ 本機の操作で「わからない」「困った！」そんなときは…
「困ったときは」[242](#)、[仕様と総合さくいん・用語解説](#) [268](#)をご覧ください。
- ❖ 必ず最初に「安全上のご注意」[16](#)～[19](#)をご覧ください。
- ❖ このたびは東芝ブルーレイディスクレコーダーをお買い上げいただきまして、まことにありがとうございます。
お求めのブルーレイディスクレコーダーを正しく使っていただくために、お使いになる前にこの「取扱説明書」をよくお読みください。
お読みになったあとはいつも手元においてご使用ください。

ご使用前に必ずお読みください

はじめに： 2

接続と設定

レコーダーを準備する： 23

時短機能を使う

時短で録る： 62

時短で見る： 65

時短で残す： 68

視聴する： 69

録画する： 73

再生する： 97

削除する： 117

編集する： 121

ダビングする： 137

外部機器を使う： 159

各種設定： 181

さまざまな情報： 209

ご注意と参考資料： 255

仕様と総合さくいん・用語解説： 266

本機の機能について

録る

おまかせ自動録画

- 設定したカテゴリーに該当する番組を本機が自動で録画します。 **91**



番組を録画

- ハイビジョン画質のまま、番組を録画できます。 **74**

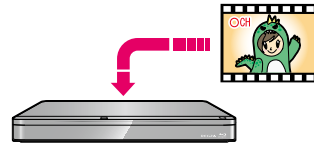

「番組表」で録画予約

- お好きな番組を選んで、簡単に予約できます。 **79**

● 録画を
● 押すだけ



USB-HDDに録画

- 本機背面端子に通常録画用USB-HDDをつなぐと、USB-HDDにも録画したり、ダビングしたりできます。 **163**

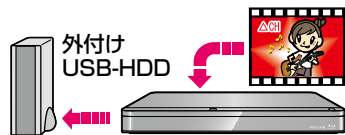

ネットdeレック機能

- スカパー！プレミアムサービスチューナーまたはCATV(ケーブルテレビ)チューナーの番組をハイビジョン画質で録画やダビングできます。 **93**

スカパー！プレミアム
サービスチューナー
または
CATV(ケーブルテレビ)
チューナー



つなぐ

ネットワーク環境につないで本機を使いこなす

- ネットワーク環境につなぐと、さまざまな機能をお楽しみいただけます。 **190**
 - ・ 本機に録画した映像を、タブレットやスマートフォン、メディアプレーヤーなどのDLNA対応機器で視聴できます。(ネットワーク連携機能) **170**
 - ・ 本機に録画した映像を、別の部屋のテレビなどで視聴できます。(ネットdeサーバーHD)
 - ・ 東芝のレグザサーバー(またはレコーダー)との間でダビングできます。
 - ・ 宅外配信/宅外予約の概要は、以下のホームページをご覧ください。
http://www.toshiba.co.jp/regza/bd_dvd/

HDMI ケーブルやネットワークでレグザとつなぐ

- 対応する東芝テレビ「REGZA」シリーズと接続すると、以下の機能などをお使いいただけます。
 - ・ リモコン1つで、テレビと本機を操作できます。 **205**
 - ・ テレビに録画した番組を、本機のHDDにダビングできます。 **160**
 - ・ レグザリンク・コントローラ/レグザリンク・ダビング対応のREGZAシリーズ機種については、当社ホームページでご確認ください。 <http://www.toshiba.co.jp/regza/link/>

見る

「時短で見る」機能で効率よく再生

- 内蔵HDDや通常録画用USB-HDDに録画した番組を、お好みの再生コースで効率よく再生できます。62



ブルーレイなどの再生

- 録画した番組や、3D映像のブルーレイディスクなど、さまざまな映像を再生できます。98 105

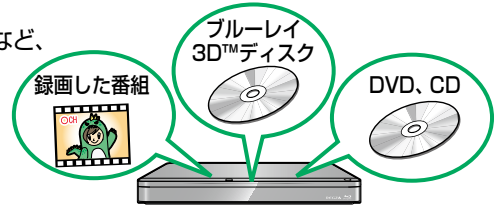

残す

さまざまな方法でダビング



- おまかせプレイの再生部分を自動的に選んでダビング(おまかせダビング)できます。68

- ディスクにダビングした映像やビデオカメラの映像を、内蔵HDDにダビングできます。138
- ディスクの容量に合わせてダビング(ぴったりダビング)できます。146

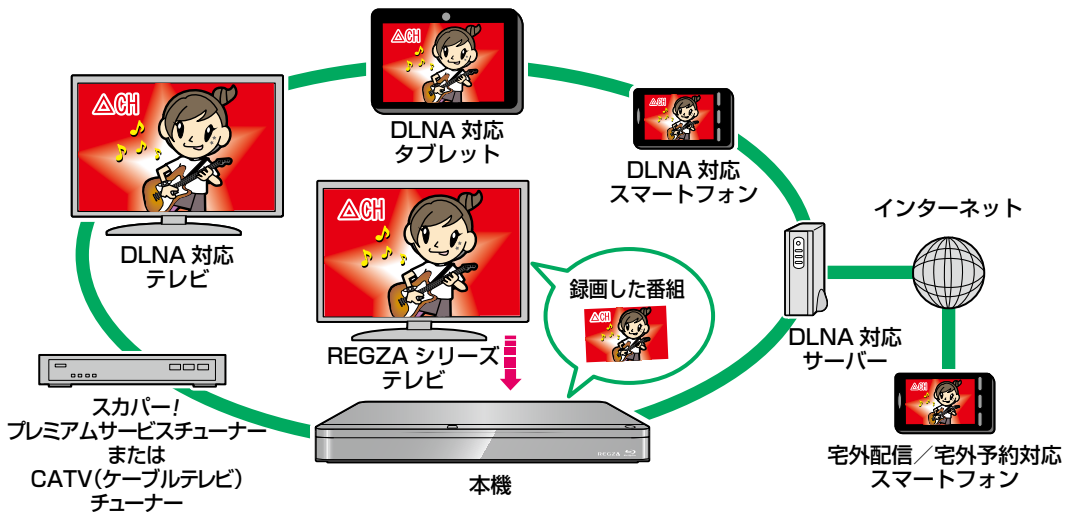
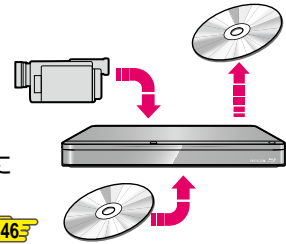

はじめに

2 ページ

本機の機能について.....	2	各部のなまえとはたらき.....	20
ご使用前に.....	14	本機前面.....	20
本書で使用するマークの意味.....	14	本機背面.....	21
付属品の確認.....	15	リモコン.....	22
安全上のご注意.....	16		

レコーダーを準備する

23 ページ

テレビやアンテナ、チューナーと本機をつなぐ.....	24	はじめての設定をする.....	35
BS・110度CSデジタル放送用アンテナ端子をつなぐ.....	30	【はじめての設定】を開始する.....	35
CATVチューナーをつなぐ.....	34	【はじめての設定】をやり直す.....	45

リモコンを設定する.....46 ページ

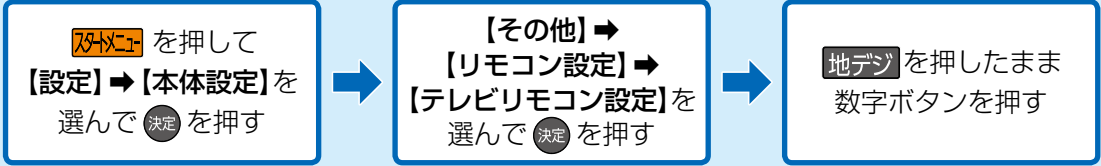
 <p>リモコン設定のフローチャート: 1. 「設定」→「本体設定」を選んで「決定」を押す。2. 「【その他】→【リモコン設定】→【テレビリモコン設定】」を選んで「決定」を押す。3. 「地デジ」を押したまま数字ボタンを押す。</p>	<p>本機のリモコンで本機とお使いのテレビを操作する.....</p> <p>本機のリモコンが他の東芝レグザサーバー(またはレコーダー)を操作しないようにする.....</p> <p>チャンネルの設定を変更する.....</p> <p> リモコンの数字ボタンにデジタル放送チャンネルを割り当てる.....</p> <p> チャンネルをスキップする.....</p> <p>映りが悪いチャンネルを調整する.....</p> <p> 地上デジタル放送のアンテナを調整する.....</p> <p> BS・110度CSデジタル放送のアンテナを調整する.....</p>						
46	47	48	48	48	49	49	50

地域設定を変更する.....51 ページ

 <p>地域設定変更のフローチャート: 1. 「設定」を選んで「決定」を押す。2. 「【放送受信設定】→【一般設定】→【地域の設定】」を選んで「決定」を押す。3. 変更が終わったら「終了」を押す。</p>	<p>視聴可能年齢を設定する.....</p> <p>メディアを用意する.....</p> <p> ディスクの入れかた.....</p> <p> USB機器と接続する.....</p> <p>画面表示の見かた.....</p> <p>画面に表示されるアイコンについて.....</p> <p>スタートメニューについて.....</p> <p>スタートメニュー「簡単モード」について.....</p> <p> 「簡単モード」に切り換える.....</p> <p> 「簡単モード」を使う.....</p>								
52	53	53	54	55	56	57	58	58	58

時短機能を使う

61 ページ

時短で録る 62
 「時短で見る」初回設定について 62

時短で見る 65 ページ

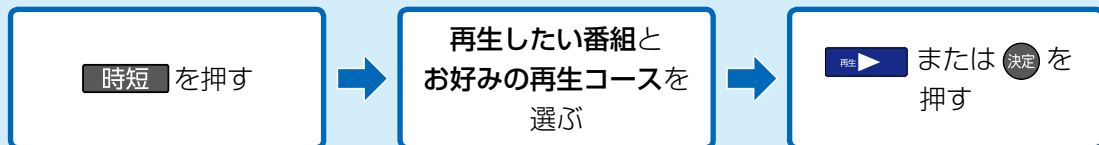

「時短で見る」画面について 65
 時短で残す 68

視聴する

69 ページ

テレビ番組を見る 70
 放送中の番組を見る 70

チャンネルを選ぶ 70 ページ

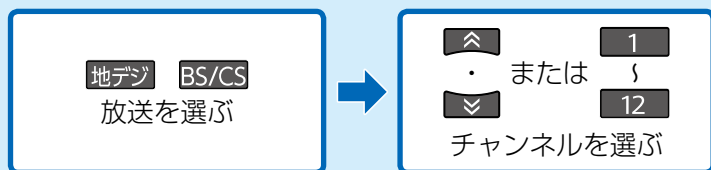

選局ガイドからチャンネルを選ぶ 70 テレビ放送に連動したデータ放送を見る 71
 番組表からチャンネルを選ぶ 70 独立データ放送やラジオ放送を楽しむ 71

視聴中の番組の音声を切り換える 71 ページ

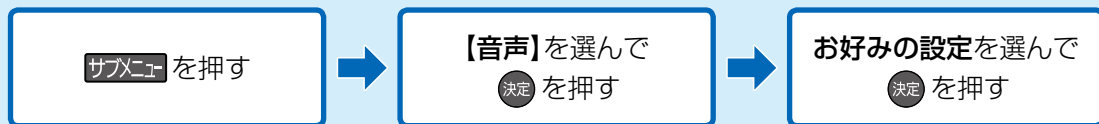

視聴中の番組の字幕を切り換える 71 ページ

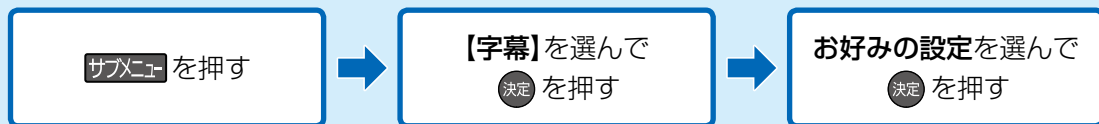

視聴中の番組のアングルを切り換える 72 視聴中の放送のアンテナレベルを確認する 72
 マルチ番組の映像、音声などを切り換える 72 録画モードを変更する 72
 視聴中の番組の画質を切り換える 72 デジタル放送の視聴制限を一時的に解除する 72

録画する

73 ページ

録画の前に.....	74	録画モードについて.....	74
録画するメディアについて.....	74		

放送中の番組を録画する.....75 ページ



番組表について.....	76
番組表を表示する.....	76
番組表の表示を切り換える.....	77
番組のジャンルを色分けして表示する.....	78
予約一覧を確認する.....	78
番組の詳細内容を確認する.....	78
指定した日時の番組表を表示させる.....	78

番組表からワンタッチで録画予約する(一発予約).....79 ページ

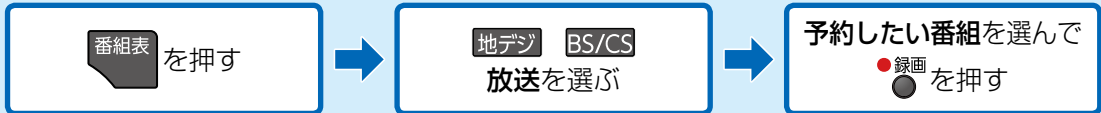

番組表から録画モードを変更する.....	79	番組表からお好みの設定で予約する(番組表予約).....	82
番組を検索して予約する.....	80	ディスクの容量に合わせて録画する.....	84
同じ番組名を検索して予約する.....	81	手動で入力して予約する(時刻指定予約).....	85

予約を確認・変更・削除する.....87 ページ

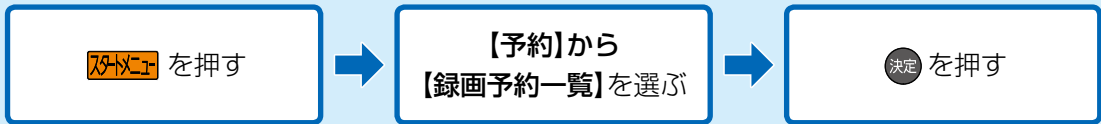

設定済みの予約を確認する.....	87	番組表から日時指定予約する.....	90
設定済みの予約の内容を変更する.....	87		
一時的に毎週/毎日録画をやめる.....	89		
不要な予約を取り消す.....	89		

録画を一時停止・停止する.....90 ページ

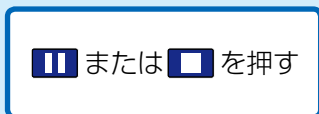

自動で録画する(おまかせ自動録画).....	91
ネットdeレック機能で録画する.....	93
録画についての補足説明.....	94

再生する

97 ページ

録画した番組を再生する.....98 ページ

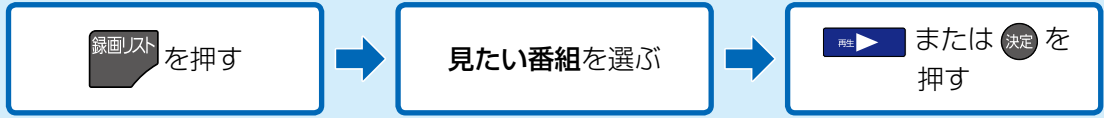

- レジューム機能(再生開始位置)について.....99
- 録画した番組の一覧(録画リスト画面)について.....101
- 【簡単シーン検索】で番組のシーンを頭出しする.....104

ディスクを再生する.....105 ページ

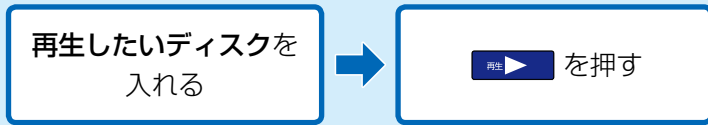

- ブルーレイディスクやDVDを再生する.....105
- ブルーレイ3D™ディスクを再生する.....105
- AVCHD方式の動画が記録されたディスクを再生する.....106
- 音楽用CDを再生する.....106
- 番号を指定してから再生する.....106
- ディスク情報を確認する.....107
- 再生するときの操作.....108**
 - 速度を変えて再生する.....108
 - 見たい番組や場面までとばす(頭出し).....109
 - 繰り返して見る.....110
 - 再生コースを切り換える.....110
 - プレイリストを再生する.....110
 - 録画中の番組を最初から見る.....111
- 再生するとき便利な機能.....112**
 - 音声(言語)、字幕(言語)、カメラアングル(映像)を切り換える.....112
 - 再生映像のノイズを低減する.....113
 - 再生映像の画質を鮮明な画質に補正する.....113
 - おまかせプレイ機能を切り換える.....113
 - BD-Videoの子画面を切り換える.....113
 - BD-Videoのバーチャル・パッケージを利用する.....114
 - PINコードを入力する.....114
- 写真を再生する(スライドショー).....115**
- 再生についての補足説明.....116**

削除する

117 ページ



- 番組を削除する.....118**
 - 番組やプレイリストを削除する.....118
 - フォルダから全番組を削除する.....119
 - フォルダ内の全番組を削除する.....119
 - ディスクの番組を削除する.....120

編集する

121 ページ

編集の前に.....	122	番組を分割・結合する.....	126
本機でできる編集について.....	122	番組を分割する.....	126
番組を結合する.....	126	番組を結合する.....	126
CHAPTERを編集する.....	123		
CHAPTERを分割する.....	123		
CHAPTERを結合する.....	123		
CHAPTERを削除する.....	124		
CHAPTER表示からCHAPTERを編集する.....	125		

気に入った場面だけを集める(プレイリスト作成)..... 127ページ

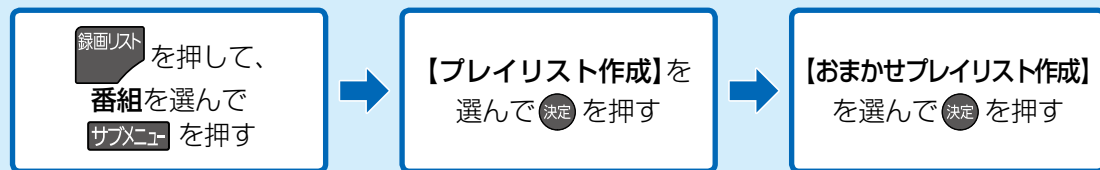

プレイリストを自動で作る.....	127	番組名を変更する・番組を保護する.....	129
偶数または奇数番号のCHAPTERでプレイリストを 作る.....	127	番組名を変更する.....	129
お好みのプレイリストを作る.....	128	番組を保護する.....	129

番組をフォルダで管理する..... 130ページ

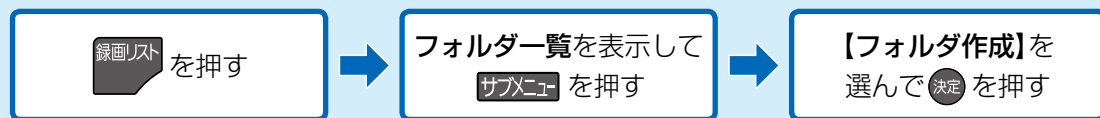

【未分類】フォルダについて.....	130
【ジャンル】フォルダについて.....	130
フォルダを作る.....	130
フォルダの名前を変更する.....	131
番組を他のフォルダに追加する.....	131
フォルダの順番を変更する.....	132
フォルダに入っている番組について.....	132
フォルダを解体する.....	133
文字入力のしかた.....	134
HDDの空き容量を増やす(録画モード変換).....	136

ダビングする

137 ページ

目的別ダビングガイド 138

番組を1つだけダビングする(かんたんダビング・おまかせダビング).... 140 ページ

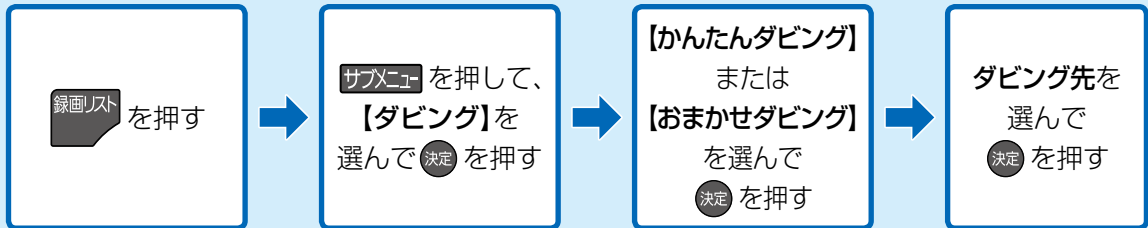

複数の番組をまとめてダビングする 142 ページ

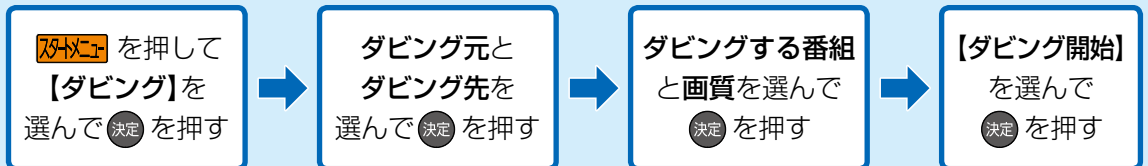

複数の番組をまとめてディスクにダビングする 145

VRフォーマットのDVDへ高速ダビングする 147

ダビングについての補足説明 149

ダビングする番組(コンテンツ)のダビング制限による動作の違いについて 149

画質(録画モード)とダビング速度について 151

ダビング速度について 156

「コピー」と「移動」について 156

外部機器を使う

159 ページ

東芝テレビからダビングする (レグザリンク・ダビング)	160
テレビから本機へダビングする	160

本機からネットワーク上の機器にダビングする(ネットdeダビングHD) 161 ページ



AVCHD方式の動画を取り込む(ダビングする)	162	タブレットやスマートフォンで視聴する	170
通常録画用USB-HDDを使う	163	本機で録画した番組を視聴する	171
通常録画用USB-HDDに切り換える	163	現在放送中の番組を配信する	171
通常録画用USB-HDDに録画する	163	録画した番組を持ち出す	171
通常録画用USB-HDDに録画予約する	163	スマホ持ち出し番組を作成する	172
通常録画用USB-HDDに録画した番組を 再生する	164	ネットdeナビの機能を使う	174
通常録画用USB-HDDにダビングする	164	ネットdeナビを設定する	174
SeeQVault対応USB-HDDを使う	165	eメールで録画予約する	176
SeeQVault対応USB-HDDに切り換える	165	宅外配信を使う	179
SeeQVault対応USB-HDDに自動バックアップ する	165	宅外配信のできることを	179
SeeQVault対応USB-HDDに他機で記録された 番組を再生する	166	宅外配信する前に	179
SeeQVault対応USB-HDDに全番組を引っ越し・ バックアップする	167	外出先から番組を見る	180
SeeQVault対応SDカードを使う	168		
SeeQVault対応SDカード転送の詳細を 確認する	168		
SeeQVault対応SDカードに自動転送する	168		
SeeQVault対応SDカードに手動でダビング する	169		
SeeQVault対応SDカードに他機で記録された 番組を再生する	169		

各種設定

181 ページ

USB-HDDを接続・設定する.....	182	専用のTransferJet™転送対応機を接続する.....	188
通常録画用USB-HDDで何ができるのか?.....	182	専用のTransferJet™転送対応機で何が	
SeeQVault対応USB-HDDで何が		できるのか?.....	188
できるのか?.....	182	専用のTransferJet™転送対応機を本機と	
USB-HDD(外付けHDD)をつなぐ前に.....	182	接続する.....	188
USB-HDDをつなぐ.....	182	専用のTransferJet™転送対応機を初期化する.....	188
USB-HDDを登録する.....	184	AVアンプとつなぐ.....	189
SeeQVault対応USB-HDDを初期化する.....	185	HDMIケーブルを使って接続する.....	189
SeeQVault対応SDカードを接続する.....	186		
SeeQVault対応SDカードで何ができるのか?....	186		
SeeQVault対応SDカードを接続する.....	186		
USB接続したSeeQVault対応SDカードを			
初期化する.....	187		

ネットワークを接続・設定する..... 190ページ

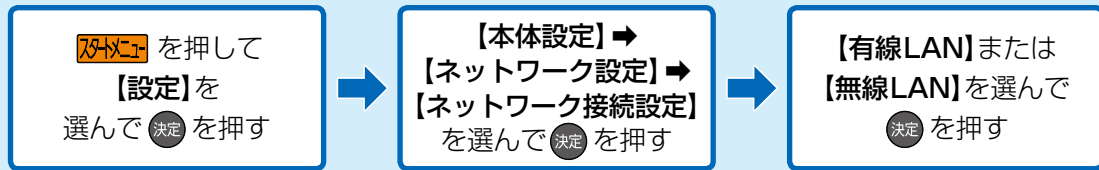

LANケーブルを使って接続する.....	190	診断モードについて.....	206
無線LANを使って接続する.....	191	【診断モード】を使う.....	206
ネットワーク接続設定.....	194	【診断モード】の項目と診断内容.....	206
ネットワーク連携設定.....	198	ソフトウェア情報と更新について.....	208
アクセス制限を設定する.....	199	ソフトウェアのバージョンを確認する.....	208
メール予約設定.....	200	デジタル放送電波を使って更新する.....	208
ネットdeナビを設定する.....	202	サーバーを使って更新する.....	208
宅外配信の設定をする.....	204		
レグザリンク機能について.....	205		
レグザリンク機能とは?.....	205		
レグザリンク・ダビングとは?.....	205		

さまざまな情報

209 ページ

本機や放送局からのお知らせを確認する	210
視聴制限を設定する	211
パスワードを変更する	211

いろいろな設定を変える(本体設定).....212ページ

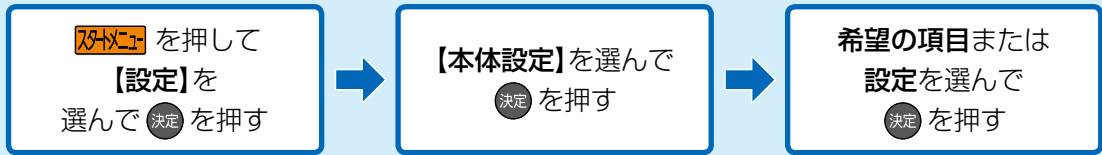

【本体設定】を使う	212
【本体設定】の項目と設定内容	212
言語コード一覧	217
放送関連の設定を変える(放送受信設定)	218
【放送受信設定】を使う	218
【放送受信設定】の項目と設定内容	218
本機で使えるメディアについて	220

本機を初期化する.....223ページ

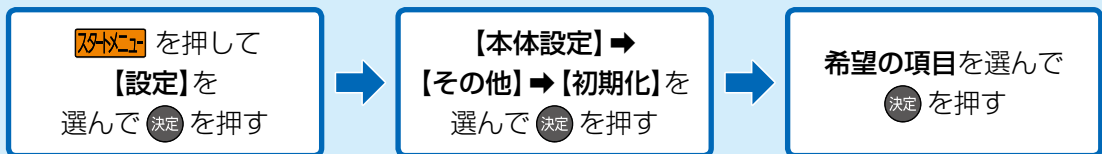

ディスクを初期化する	224	各メディアに関する其他のお知らせ	234
新品のブルーレイディスクを初期化 (フォーマット)する	224	HDDについて	234
新品のDVDを初期化(フォーマット)する	224	USB-HDDについて	234
メディアを管理する	226	ディスクについて	235
ディスク/USB-HDD/SeeQVault対応SDカードの 名前を変更する	226	USB接続したSeeQVault対応SDカードに ついて	236
ディスクを保護する・保護を解除する	226	USB機器について	236
本機で記録したディスクをファイナライズする	227	本機で再生できるJPEGファイルについて	236
ファイナライズを解除する	227	番組・チャプター・トラック・ファイル・ フォルダについて	237
HDD/USB-HDD/SDカードの記録内容を 全部消去する	228	記録時間一覧表	238
HDDのスマホ持ち出し番組またはDVD持ち出し (VR)番組を全部消去する	228	テレビ画面に表示されるメッセージ	240
ディスクを初期化(フォーマット)し直す	229	困ったときは	242
同時にできること	230	よくあるご質問	242
二カ国語・マルチ番組・字幕について	232	症状に合わせて解決法を調べる	245
本機で受信できる放送の種類	233	おかしいな?と思ったときの調べかた	245

ご注意と参考資料 255 ページ

使用上のお願い.....	255
参考資料.....	262
アスペクト比(画面比)について	262
本機で使われるソフトウェアのライセンス情報	263
商品の保証とアフターサービス	264

仕様と総合さくいん・用語解説 266 ページ

仕様.....	266
総合さくいん・用語解説.....	268

ご使用の前に

- 本書の操作説明は、リモコンでの操作を中心に説明しています。
- 「本機」とは「お使いのレコーダー」のことを、「他機」とは「本機以外の機器」のことを表します。
- 本機や本機の操作画面などで「ブルーレイディスク」を「BD」と表現していることがあります。
- 画面表示の細部や説明文、表現、ガイド、メッセージの表示位置などは、本書と製品で異なることがあります。
- 本書で例として記載している各画面の内容やキーワードなどは説明用です。
- 本書では専門的な用語が使われている場合があります。それらの用語については、「総合さくいん・用語解説」**268**をご覧ください。
- 本機の動作状態によっては、実行できない操作をしたときに画面にメッセージが表示される場合があります。本書では、画面にメッセージが表示される操作制限についての説明は省略している場合があります。
- 製造番号は品質管理上重要なものです。お買い上げの際には、本機背面の製造番号と保証書の製造番号が一致しているかご確認ください。
- インターネットによるお客様登録サービスにご協力ください。
(インターネットによるお客様登録アドレス <http://toshibadirect.jp/room1048/>)

本書で使用するマークの意味



機能などの補足説明、参考にしていただきたいこと、制限事項などを記載しています。



関連する内容が記載されている本書のページ番号を記載しています。



取扱上のご注意を記載しています。

メディアやフォーマットを表すマーク

HDD 内蔵ハードディスク

USB-HDD 外付けハードディスク

- ↳ **通常録画用 USB-HDD** 通常録画用として登録された外付けハードディスク
- ↳ **SeeQVault対応 USB-HDD** 引っ越し・バックアップ用として登録されたSeeQVault対応外付けハードディスク

BD BDAV方式のBD-RE/-Rディスク

BD-Video 映画ソフトなど、市販のBD-Videoディスク

DVD-Video 映画ソフトなど、市販のDVD-Videoディスク

CD 音楽用CD

SeeQVault対応SDカード(USB接続) 本機前面のメモリ専用USB端子とSeeQVault対応SDカードリーダーを介してUSB接続した東芝の対応機器で番組が記録されたSeeQVault対応SDカード(専用のTransferJet™転送対応機を含みます)

AVCフォーマット AVCREC™方式のDVD-RW/-Rディスク

VRフォーマット VR方式のDVD-RW/-RまたはDVD-RAMディスク

Videoフォーマット Video方式のDVD-RW/-Rディスク

AVCHDフォーマット AVCHD方式の映像が記録された以下のメディア

- DVD-RW/-Rディスク
- DVD-RAMディスク
- USB機器^{*1,2}
- SDカード/SeeQVault対応SDカード^{*1}

JPEGフォーマット JPEGが記録された以下のメディア



- BD-RE/-Rディスク
- DVD-RW/-Rディスク
- CD-RW/-Rディスク
- USB機器^{*2}
- SDカード/SeeQVault対応SDカード

*1 USB機器またはSDカード/SeeQVault対応SDカードに記録されたAVCHD形式の映像は、本機の内蔵ハードディスクにダビングしてから再生してください。USB機器またはSDカード/SeeQVault対応SDカードから直接再生することはできません。(詳しくは、**162**をご覧ください。)

*2 USB機器については、**236**をご覧ください。

付属品の確認

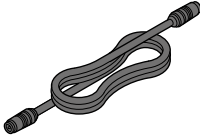

□の中に、チェックマーク(✓)を付けてご確認ください。欠品があるときは、お買い上げの販売店にご連絡ください。

<input type="checkbox"/> リモコン(SE-R0466)／1個 	<input type="checkbox"/> 単四形乾電池(R03)／2本 ※動作確認用 	<input type="checkbox"/> miniB-CASカード／1枚 (台紙に貼り付けてあります) BS・110度CS／地上デジタル共用 
<input type="checkbox"/> 同軸ケーブル(0.9m)／1本 (地上デジタル放送専用) 	<input type="checkbox"/> かんたんガイド／1枚 <input type="checkbox"/> 取扱説明書／1冊 <input type="checkbox"/> BS・110度CSデジタル放送 受信契約申込書一式	

安全上のご注意

製品本体および取扱説明書には、お使いになるかたや他の人への危害と財産の損害を未然に防ぎ、安全に正しくお使いいただくために、重要な内容を記載しています。次の内容(表示・図記号)をよく理解してから本文をお読みになり、記載事項をお守りください。

■ 表示の説明







表 示	表示の意味
 警告	「取扱いを誤った場合、人が死亡または重傷(*1)を負うことが想定されること」を示します。
 注意	「取扱いを誤った場合、人が軽傷(*2)を負うことが想定されるか、または物的損害(*3)の発生が想定されること」を示します。

*1：重傷とは、失明やけが、やけど(高温・低温・化学)、感電、骨折、中毒などで、後遺症が出るものおよび治療に入院・長期の通院を要するものをさします。

*2：軽傷とは、治療に入院や長期の通院を要さないけが・やけど・感電などをさします。

*3：物的損害とは、家屋・家財および家畜・ペット等にかかわる拡大損害をさします。

■ 図記号の例

図 記 号	図記号の意味
 禁止	「  」は、 禁止 (してはいけないこと)を示します。 具体的な禁止内容は、図記号の中や近くに絵や文章で示します。
 指示	「  」は、 指示 する行為の強制(必ずすること)を示します。 具体的な指示内容は、図記号の中や近くに絵や文章で示します。
 注意	「  」は、 注意 を示します。 具体的な注意内容は、図記号の中や近くに絵や文章で示します。

警告

異常や故障のとき





次のときは、直ちに電源プラグを抜く

- ・ 煙が出ていたり、変なおいがしたりするとき
- ・ 内部に水や異物がはいったとき
- ・ 落としたり、キャビネットを破損したとき
- ・ 電源コードが傷んだり、電源プラグが発熱したりしたとき

そのまま使用すると、火災・感電の原因となります。すぐに電源を切り、電源プラグをコンセントから抜いてください。発煙・発熱などが治まったのを確認後、お買い上げの販売店にご連絡のうえ、点検・修理・交換をご依頼ください。また、キャビネットが破損したままでは取り扱えず、けがの恐れがあります。











設置するとき



<p>電源プラグは交流 100V のコンセントに接続する</p> <p>交流 100V 以外を使用すると、火災・感電の原因となります。</p>  <p>指示</p>	<p>本機はコンセントから電源プラグが抜きやすいように設置する</p> <p>万一の異常や故障のとき、または長期間使用しないときなどに役立ちます。</p>  <p>指示</p>
<p>ぐらつく台の上や傾いたところなど、不安定な場所や振動のある場所に置かない</p> <p>本機が落ちて、けがの原因となります。</p>  <p>禁止</p>	<p>屋外や風呂、シャワー室など、水のかかる恐れのある場所には置かない</p> <p>火災・感電の原因となります。</p>  <p>風呂、シャワー室での使用禁止</p>
<p>上にものを置かない</p> <p>金属類や、花瓶・コップ・化粧品などの液体が内部にはいった場合、火災・感電の原因となります。重いものなどが置かれて落下した場合、けがの原因となります。</p>  <p>上置き禁止</p>	

警告

使用するとき

<p>電源コードは</p> <ul style="list-style-type: none"> 傷つけたり、延長するなど加工したり、加熱したりしない 引っ張ったり、重いものを載せたり、はさんだりしない 無理に曲げたり、ねじったり、束ねたりしない <p>火災・感電の原因となります。</p>  <p>禁止</p>	<p>可燃性ガスエアゾールやスプレーを使用しない</p> <p>清掃や可動部の潤滑用など、可燃性ガスを本機に使用すると、噴射される可燃性ガスが本機の内部に留まり、モーターやスイッチの接点や静電気の火花が引火して、爆発や火災が発生する恐れがあります。</p>  <p>禁止</p>
<p>雷が鳴りだしたら、本機、接続機器やコード類に触れない</p> <p>感電の原因となります。</p>  <p>接触禁止</p>	<p>修理・改造・分解はしない</p> <p>火災・感電の原因となります。 点検・調整・修理はお買い上げの販売店にご依頼ください。</p>  <p>分解禁止</p>
<p>電池は乳幼児の手の届かないところに保管する</p> <p>誤って飲み込むと窒息などの原因となります。 万一飲み込んだ場合は、直ちに医師に相談してください。</p>  <p>指示</p>	<p>ディスクトレイなどから異物を入れない</p> <p>金属類や紙などの燃えやすいものが内部にはいった場合、火災・感電の原因となります。 特にお子様がいるときにはご注意ください。</p>  <p>異物挿入禁止</p>
<p>miniB-CASカードを取りはずしておく場合は、乳幼児の手の届かないところに保管する</p> <p>誤って飲み込むと窒息などの原因となります。 万一飲み込んだ場合は、直ちに医師に相談してください。</p>  <p>指示</p>	<p>ディスクトレイ開閉口の前にものを置かない</p> <p>ディスクトレイが開いた時に、ものに当たって倒れたり破損してけがの原因となります。</p>  <p>禁止</p>
<p>コンセントや配線器具の定格を超える使い方はしない</p> <p>たこ足配線などにより定格を超えると、火災の原因となります。</p>  <p>禁止</p>	

お手入れ

<p>ときどき電源プラグを抜いて点検し、プラグやプラグの差込口にゴミやほこりが付着している場合はきれいに掃除する</p> <p>電源プラグの絶縁低下によって、火災・感電の原因となります。また、接触不良による故障の原因となります。 (電源プラグを抜く際は、リモコンの停止ボタン  を押しながら本機上面の  を押して、電源ボタンのランプが消灯したことを確認してから、電源プラグを抜いてください。)</p>  <p>指示</p>

安全上のご注意・つづき

⚠ 注意

設置するとき

<p>風通しの悪い場所に置かない 内部温度が上昇し、火災の原因となることがあります。</p> <ul style="list-style-type: none"> 壁に押しつけないでください。 押し入れや本箱など風通しの悪い場所に押し込まないでください。 テーブルクロス・カーテンなどを掛けたりしないでください。 じゅうたんや布団の上に置かないでください。 あお向け・横倒し・逆さまにしないでください。 	<p>湿気・油煙・ほこりの多い場所に置かない 加湿器・調理台のそばや、ほこりの多い場所などに置くと、火災・感電の原因となることがあります。</p>
<p>温度の高い場所に置かない 直射日光の当たる場所・閉め切った自動車内・ストーブのそばなどに置くと、火災・感電の原因となることがあります。また、破損、その他部品の劣化や破損の原因となることがあります。</p>	<p>背面の内部冷却用ファンの通風孔をふさがない 内部温度が上昇し、火災の原因となることがあります。これら通風孔とラックとの間は10cm以上離してください。</p>
<p>本機に接続するケーブルは正しく接続する 正しく接続しないと、本機や他の機器の故障や火災の原因となることがあります。</p>	<p>高い場所に設置しない 本機が落下した場合に、けがの原因となるため、高い場所への設置はしないでください。</p>

使用するとき









<p>移動させる場合は、電源プラグ・外部との接続線ははずす 電源プラグを抜かずに運ぶと、電源コードが傷つき火災・感電の原因となることが、接続線などをはずさずに運ぶと、ひっかかるなどして、けがの原因となることがあります。</p>	<p>電源プラグを抜くときは、電源コードを引っ張って抜かない 電源コードを引っ張って抜くと、電源コードや電源プラグが傷つき、火災・感電の原因となります。電源プラグを持って抜いてください。</p>
<p>ぬれた手で電源プラグを抜き差ししない 感電の原因となることがあります。</p>	<p>旅行などで長期間不在の場合は、安全のため電源プラグをコンセントから抜く 万一故障したとき、火災の原因となることがあります。</p>
<p>電源を入れる前には音量を最小にする 電源を入れる前には、接続しているアンプなどの音量を最小にしておいてください。突然大きな音が出て聴覚障害などの原因となることがあります。</p>	<p>テレビやオーディオシステムの音量を上げすぎない 音量を上げすぎると、耳への刺激で聴覚機能に悪い影響を与えたり、ご近所の迷惑になります。特に夜間は、日中よりも音量を下げるようにしてください。</p>
<p>ディスクトレイに手を入れない 指をはさみ、けがの原因となることがあります。特にお子様がいらっしゃる場合にはご注意ください。</p>	<p>ひび割れ、変形、または接着剤などで補修したディスクは使用しない ディスクは本機内で高速回転しますので、飛び散ってけがや故障の原因となります。</p>
<p>リモコンに使用している乾電池は、</p> <ul style="list-style-type: none"> 指定以外の乾電池は使用しない 極性 [(+)と(-)] を間違えて挿入しない 充電・加熱・分解・ショートしたり、火の中に入れてない 乾電池に表示されている [使用推奨期限] を過ぎたり、使い切った乾電池はリモコンに入れておかない 長時間使用しないときは、乾電池をリモコンに入れておかない 種類の違う乾電池、新しい乾電池と古い乾電池を混ぜて使用しない <p>これらを守らないと、液もれ・発熱・発火・破裂などによって、やけど・けがの原因となることがあります。もし、液が皮膚や衣類についたときは、すぐにきれいな水で洗い流してください。液が目にはいったときは、すぐにきれいな水で洗い眼科医の治療をうけてください。器具に付着した場合は、液に直接触れないで拭き取ってください。</p>	

⚠ 注意

本機で3D映像を楽しむときには、以下の注意事項をお守りください。

3D映像視聴の際には、3D対応テレビ(ディスプレイ)および3D対応メガネに付属の取扱説明書などに記載の説明事項・注意事項も十分ご確認のうえ、これらの事項を守って視聴してください。

3D映像を見るとき

<p>てんかんの可能性がある人、光過敏の既往症のある人、心臓に疾患のある人、体調の悪い人は3D映像を見ない</p> <p>症状悪化の原因となることがあります。</p> <p> 禁止</p>	<p>近視の人、遠視の人、左右の視力が異なる人、乱視の人は、視力矯正メガネなどを着用し視力を矯正したうえで3Dメガネを着用する</p> <p>視力を矯正しないで3D映像を見ると、目の疲れや、視力がより低下する原因となることがあります。</p> <p> 指示</p>
<p>画面(映像)から適正な距離で視聴する</p> <p>近づいて視聴すると、目の疲れや視力低下の原因となることがあります。使用するテレビ(ディスプレイ)に付属の取扱説明書などで推奨される距離で視聴するようにしてください。</p> <p> 指示</p>	<p>長時間の視聴は避け、適度に休憩をとる</p> <p>長時間の視聴は目の疲れの原因となることがあります。</p> <p> 指示</p>
<p>3D映像を見ているときに、感覚に異常を感じたり、疲れを感じたり、気分が悪くなったりしたときは、見るのをやめる</p> <p>そのまま見続けると体調不良の原因となることがあります。</p> <p> 指示</p>	<p>3D映像が二重の映像に見えたり、立体感が得られなかったりしたら見るのをやめる</p> <p>そのまま見続けると目の疲れの原因となることがあります。</p> <p> 指示</p>
<p>3D映像の視聴年齢は6歳以上を目安にする</p> <p>お子様が3D映像を視聴する場合は、保護者の方の管理のもとに、視聴の可否判断や時間制限などをしてください。</p> <p> 指示</p>	<p>周囲の人や物に注意する</p> <p>3D映像で距離感を誤って手を伸ばしたり、3D映像を実際の物と間違えて急に身体を動かしたりすると、周囲の人にけがをさせたり、周囲の物を壊してけがをしたりする原因となることがあります。周囲に壊れやすいものを置かないようにしてください。</p> <p> 注意</p>



●「安全上のご注意」をお読みになったあとは、255ページの「使用上のお願い」も同様に、必ずお読みください。

各部のなまえとはたらき

本機前面

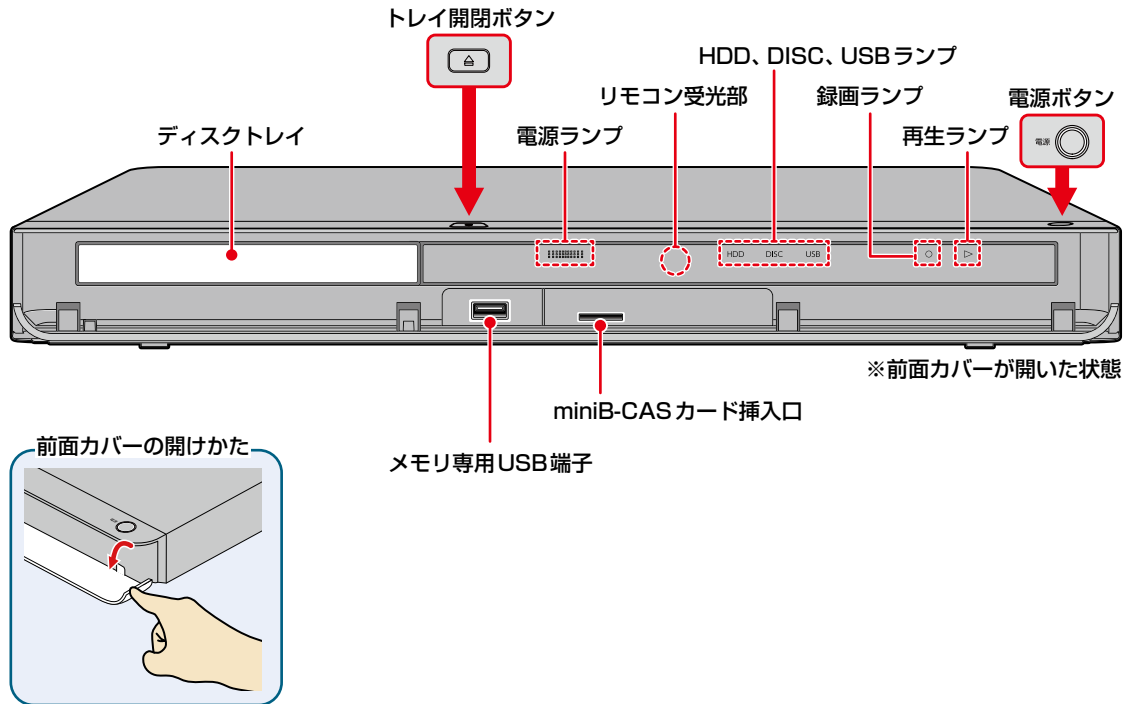

本機が動作中のとき

以下のようにランプが点灯・点滅します。

HDD、DISC、USBランプ

点灯： 電源「入」のときに操作できるメディア
 点滅(HDDのみ)：ダウンロードしたソフトウェアの更新中

録画ランプ(●)

点灯： 録画中、等速ダビング中、ネットdeレック中
 点滅： 予約録画準備中(待機状態)、録画一時停止中、高速ダビング中、ネットワークを使ったダビング中、ディスクのファイナライズ中

再生ランプ(▶)

点灯： 再生中、等速ダビング中
 点滅： 再生一時停止中、高速ダビング中

電源ランプ

点灯(緑)： 動作中
 点滅(橙)： 電源「入」にしてから動作可能になるまで(起動中)
 点灯(橙)： 電源「切」の状態、以下のような場合
 ・【瞬速起動】設定時間帯、ソフトウェアのダウンロード中、番組データ取得中、番組を配信中、録画モード変換中、自動バックアップ中、SeeQVault対応SDカードへの転送中
 消灯： 電源「切」(電源プラグをコンセントから抜いても問題ない状態)

※ 使用状況によっては、電源を「切」にしてから点灯(橙)または消灯になるまで時間がかかることがあります。

本機背面

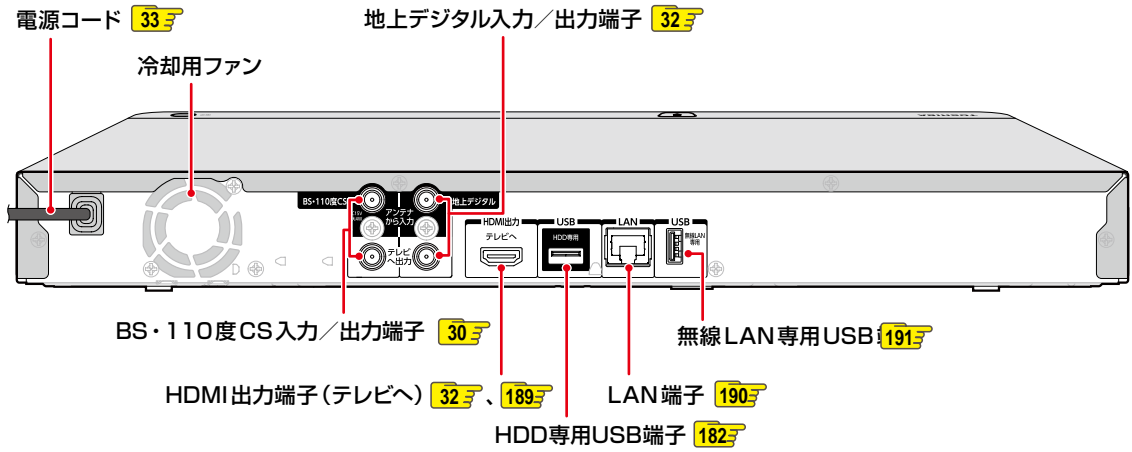

- 本機内部の放熱をよくするために、背面の冷却用ファンと壁やテレビ台などの周辺物との間は、10cm以上空けてください。



- 背面の冷却用ファンは、本機の電源が「入」、【瞬速起動】設定時間帯、予約録画時間帯および、番組データ受信時に常時回ります。

各部のなまえとはたらき・つづき

リモコン

はじめに

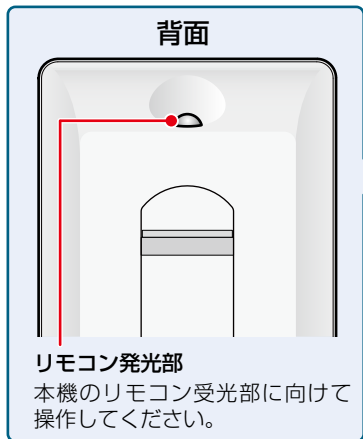

- テレビの入力を切り換える
- 時短機能を利用する
- テレビのチャンネルを順送りまたは逆送りで選局する(本機のチャンネルを選局することはできません。)
- ディスクメニューまたは録画リストを表示する
- ⏪・⏩・⏮・⏭: 番組表などでページを切り換える
 - ⏪: 本機のチャンネルを順送りで選局する
 - ⏩: 本機のチャンネルを逆送りで選局する
 - ⏮: ワンタッチリプレイを実行する (⏮ 10秒戻し)
 - ⏭: ワンタッチスキップを実行する (⏭ 30秒送り)
- 1つ前の画面に戻る
- 再生や再生中の操作で使用する
- メディアを切り換える
- 操作画面などで使用する
- 録画する

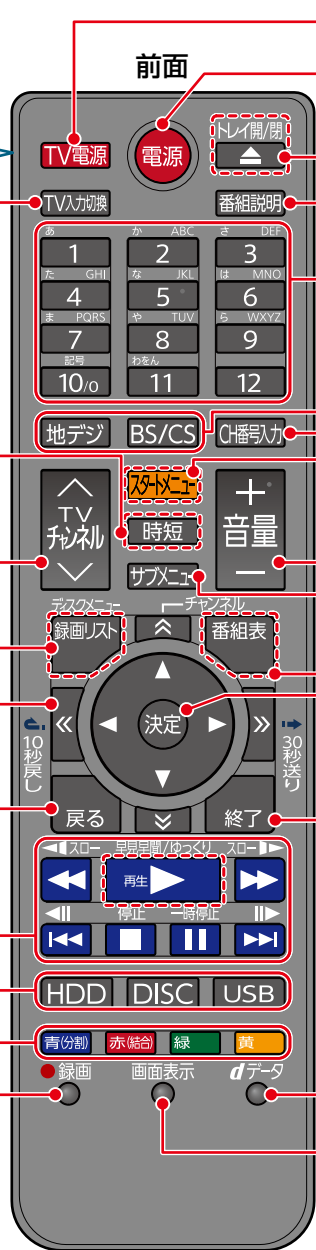

- テレビの電源を入れる/切る
- 本機の電源を入れる/切る
- ディスプレイを開く/閉じる
- 番組情報を表示する
- チャンネル番号を選ぶ
番号や文字を入力する
- 地デジ: 地上デジタル放送に切り換える
BS/CS: 押すたびにBSデジタル/110度
CSデジタル放送を切り換える
- チャンネル番号入力で選局する
- スタートメニューを表示する
- テレビの音量を調節する
- サブメニューを表示する
- 番組表を表示する
- ▲・▼・◀・▶: 選ぶ
 - 決定: 決定する
- 設定を終了して、メニューや画面表示を消す
- 再生
- メディアを切り換える
- データ放送に切り換える
- 本機の情報を表示する



- 乾電池はマンガン乾電池、またはアルカリ乾電池の単四形の乾電池(1.5V 2本)をお使いください。
- 乾電池の入れかたについては、**33**頁をご覧ください。



- 以外でも、上の図の で囲われているボタンを押して本機の電源を入れることができます。

レコーダーを準備する

本章では、本機を操作する前に設定しておきたい内容を説明しています。

テレビやアンテナ、チューナーと本機をつなぐ24

はじめての設定をする

1  電源
押す

2  ようこそ！

3  画面の指示に従って
▲・▼・◀・▶ と 決定
押す

くわしくは35

リモコンを設定する

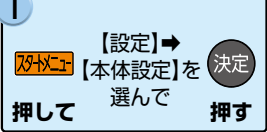
1  【設定】→
リモコン 【本体設定】を 決定
押して 選んで 押す

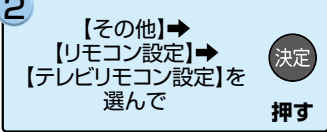
2  【その他】→
【リモコン設定】→ 決定
【テレビリモコン設定】を 押す
選んで

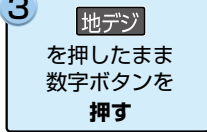
3  地デジ
を押したまま
数字ボタンを
押す

くわしくは46

チャンネルの設定を変更する48

映りが悪いチャンネルを調整する49

地域設定を変更する

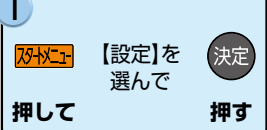
1  【設定】を 決定
リモコン 選んで 押す
押して

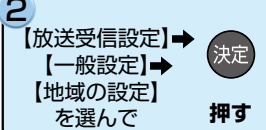
2  【放送受信設定】→ 決定
【一般設定】→
【地域の設定】 押す
を選んで

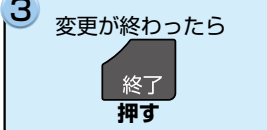
3  変更が終わったら
終了
押す

くわしくは51

視聴可能年齢を設定する52

メディアを用意する53

画面表示の見かた55

画面に表示されるアイコンについて56

スタートメニューについて57

スタートメニュー「簡単モード」について58

テレビやアンテナ、チューナーと本機をつなぐ

アンテナ・同軸ケーブルについて

- デジタル放送用のアンテナやケーブル、プラグは、デジタル放送対応のものをお使いください。
アンテナ線の加工が必要な場合は、お買い上げの販売店にご相談ください。
- BS・110度CSアンテナは電源の供給を必要とします。本機はBS・110度CSデジタル放送用アンテナへ電源の供給ができます。詳しくは、「BS・110度CSデジタル放送用アンテナ端子をつなぐ」[30](#)をご覧ください。
- BS・110度CSアンテナは、方向や角度がわずかでもずれると放送が映りません。調整のしかたは、アンテナに付属の取扱説明書をお読みください。
- 平行フィーダー線は、受信障害の原因となることがあるので、使用しないでください。



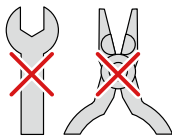

- 同軸ケーブルがF型コネクタタイプの場合は、本機につなぐときに工具を使って強く締めつけしないでください。
工具などで締めつけすぎると、壁のアンテナ端子、本機の地上デジタル入力／出力端子やBS・110度CS入力／出力端子などが破損する恐れがあります。



HDMIケーブルについて

- 映像・音声信号をケーブル1本でつなぐことができ、高画質・高音質な再生が楽しめます。
また、ハイビジョン対応テレビと接続すると、デジタル放送のHD放送をハイビジョン画質で楽しむことができます。
- 東芝のレグザリンク対応テレビと接続すると、レグザリンク機能が使えます。詳しくは、「レグザリンク機能について」[205](#)をご覧ください。
- HDMIケーブルの接続には、ハイスピード対応HDMIケーブルをお使いください。(ハイスピード対応でないHDMIケーブルで接続すると映像や音声途切れてしまいます。)接続確認済みHDMIケーブルについては、以下になります。(2017年9月現在)
 - ・ オーディオテクニカ HDMIケーブル AT-HMHシリーズ
 - ・ JVCケンウッド HDMIケーブル Eシリーズ
 ※ 東芝のテレビとの接続動作を確認しておりますが、すべてのケーブルでの動作を保証するものではありません。最新情報については、以下のホームページでご確認ください。
http://www.toshiba.co.jp/regza/bd_dvd/
- HDMIケーブルは、タイプCなどプラグの大きさや形状によって接続できないものもあります。
- 本機のHDMI出力端子は、DVI入力端子付きディスプレイモニターやDVI-HDMIケーブルには対応していません。HDMI入力端子付きディスプレイモニターの場合は、HDMI規格に準拠していれば利用できます。

電源プラグについて

- 電源プラグを抜く際は、リモコンの停止ボタン  を押しながら本機上面の  を押して、電源ボタンのランプが消灯したことを確認してから、電源プラグを抜いてください。
- 本機の電源プラグをコンセントから抜くと、本機背面の地上デジタル出力端子やBS・110度CS出力端子に接続したテレビなどで放送を受信できなくなる場合があります。その場合は、本機の電源プラグは常にコンセントに差し込み(通電状態にして)、【放送受信設定】⇒【一般設定】の【アンテナ出力】を【入】にしておいてください。詳しくは、「アンテナ出力」[219](#)をご覧ください。
- 本機の動作中は電源プラグを抜き差ししないでください。正常に録画できなかったり、録画中、編集、ダビング中のHDDやディスクが使用できなくなる恐れがあります。

リモコンについて

- 乾電池が完全に入らない状態で使うと、乾電池が発熱し、やけどや故障の原因となることがあります。
- 次のような場合は、乾電池が消耗しています。すべての乾電池を新しいものに交換してください。
 - リモコンの使用距離が短くなってきたときや、一部のボタンを押しても動作しなくなってきたとき。
 - リモコンコードやテレビメーカーの設定がお買い上げ時の設定(【リモコンコード1】、「東芝A」)に戻ってしまうとき。
- 付属の乾電池は動作確認用です。早めに新しい乾電池と交換することをおすすめします。
- リモコンの乾電池を交換するとリモコンコードやテレビメーカーの設定がお買い上げ時の設定(【リモコンコード1】、「東芝A」)に戻ることがあります。この場合は、もう一度設定してください。**46**、**47**
- 長期間ご使用にならないときは、乾電池を取り出してから保管してください。
- 不要となった乾電池は、お住まいの地域の条例に従って処理してください。

リモコンが効かない場合について

- 本機とリモコンのリモコンコードが合っていない可能性があります。リモコンのリモコンコードを設定してください。**47**
- 乾電池が消耗している可能性があります。乾電池を交換してください。**33**

リモコンの使用範囲について

リモコンは、本機のリモコン受光部に向けて使用してください。

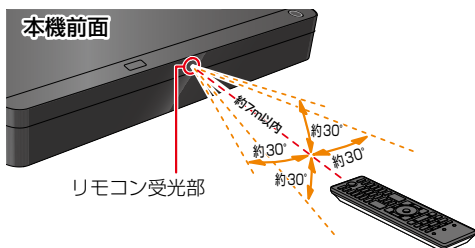

距離… 本機正面から7m以内

角度… 本機正面から上下 約30°以内(5m以内)

左右 約30°以内(5m以内)

- リモコン受光部に強い光が当たっていると、リモコンが動作しないことがあります。

リモコンの取扱い

- 落としたり、衝撃を与えたりしないでください。
- 高温になる場所や湿度の高い場所に置かないでください。
- 水をかけたり、ぬれたものの上に置いたりしないでください。



- 本機のリモコンと液晶シャッター方式の3Dメガネは、どちらも赤外線信号を使用します。本機のリモコン受光部とテレビの3Dメガネ用赤外線発信部が近いと、誤動作を起こすことがありますので、なるべく離して使用してください。

テレビやアンテナ、チューナーと本機をつなぐ・つづき

miniB-CASカードについて

本機でデジタル放送を視聴いただくには、付属のminiB-CASカードが必要です。デジタル放送をご覧にならない場合でも、紛失防止のためにminiB-CASカードを本機に差し込んでおくことをおすすめします。

付属のminiB-CASカードのID番号は本書の「miniB-CASカードID番号記入欄」にも記入しておいてください。**265**

- 本機に同梱されているminiB-CASカードは、本機以外で使用しないでください。

miniB-CASカードの取扱い

- 折り曲げたり、変形させたりしないでください。
- 重いものをのせたり、踏みつけたりしないでください。
- 金色の端子部分には、手を触れないでください。
- 分解・加工をしないでください。



- 本機のminiB-CASカード挿入口に付属のminiB-CASカード以外のものを入れないでください。故障や破損の原因になります。
- 本機を使用中はminiB-CASカードを抜き差ししないでください。視聴や録画ができなくなる場合があります。
- miniB-CASカードの抜き差しは、必ず本機の電源を切り、電源プラグをコンセントから抜いて行ってください。
- 付属のminiB-CASカードは、デジタル放送を視聴していただくために、お客様へ貸与されたたいせつなカードです。破損や紛失などの場合は、直ちにB-CAS「(株)ビーエス・コンディショナルアクセスシステムズ」カスタマーセンターへご連絡ください。お客様の責任で破損、紛失などが発生した場合は、再発行費用が請求されます。



- 付属のminiB-CASカードの台紙に記載されている文面をよくお読みください。
- miniB-CASカードに個人情報が書き込まれることはありません。
- miniB-CASカードについてのお問い合わせ先
(2017年9月現在)
(株)ビーエス・コンディショナルアクセスシステムズカスタマーセンター
TEL 0570-000-250
(IP電話からの場合は045-680-2868)
<http://www.b-cas.co.jp/>

有料放送の契約をする

- 有料放送をご契約されるときは、miniB-CASカードのID番号が必要になります。
- お持ちの機器に付属のB-CASカードでBS・110度CSデジタルの有料放送を契約済みの場合、有料放送の契約を本機に付属のminiB-CASカード裏面に記載のID番号に変更してください。
- 「はじめての設定をする」**35**を実行してから、確認してください。

1 本機とBS・110度CS対応アンテナを接続する

- 詳しくは、**30**をご覧ください。

2 本機にminiB-CASカードを挿入する

- 詳しくは、**32**の手順④をご覧ください。

3 miniB-CASカードのID番号を確認する

設定メニューから確認するときは

メニューを押して、【設定】→【放送受信設定】→【一般設定】→【B-CASカード番号表示】の順番に選ぶ

miniB-CASカード裏面から確認するには

本機からminiB-CASカードを取りはずし、miniB-CASカード裏面に記載されているID番号をご確認ください。

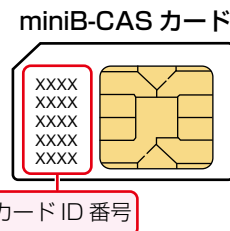

4 有料放送事業者と契約する

- 有料放送事業者によって、契約方法が異なります。詳しくは、右ページをご覧ください。

5 契約が完了したことを確認する

- 有料放送チャンネルを選んで、映像と音声为正しく出力されているかご確認ください。



- 詳しくは有料放送事業者にお問い合わせください。

WOWOW

① 以下のいずれかの方法でお申し込みください。

- ネットから → 「WOWOW」で検索
- お電話から → WOWOWカスタマーセンター
0120-816-440

② 手続き完了後、WOWOW BS-9ch(191ch)を選局して15分程度お待ちください。

(左ページの手順5で契約ができているかご確認ください。)

ココロ動く、未来へ。
スカパー!

① CS161 QVCチャンネルを選局して、視聴できるかを確認してください。

リモコンのBS/CSを押す → C(番組入力)を押す → 1・6・1の順に押す

② 以下のいずれかの方法でお申し込みください。

- ネットから → スカパー!公式サイト <http://www.skyperfectv.co.jp> 加入手続き内新規加入申し込み
- お電話から → スカパー!カスタマーセンター(総合窓口)
0570-039-888 または 03-4334-7777
- 本機から → チャンネルをCS100 スカパー!プロモ100に合わせて、案内に従ってお申し込みください。

お申し込み完了後は、申し込み時の案内に従い、ご契約いただいたチャンネルを選局し、視聴可能になるまでしばらくお待ちください。



① BSデジタルでスター・チャンネルをご覧いただくには、まずスカパー!にご加入いただく必要があります。

- 具体的なお加入のフロー、加入のお申し込みについては、スカパー!の加入案内サイトをご確認ください。
<http://www.skyperfectv.co.jp/guide/>
- スカパー!をすでに見ている方は、加入者専用Myスカパー!から加入申し込みできます。
<https://my.skyperfectv.co.jp/login/>

テレビやアンテナ、チューナーと本機をつなぐ・つづき

ご自宅のアンテナやチューナーに合わせて接続してください。

地上デジタル放送を利用する

32 ~ 33 の手順 1 ~ 8 を行ってください。

BS・110度CSデジタル放送を利用する

「BS・110度CSデジタル放送用アンテナ端子をつなぐ」
30 の接続をしてから、32 ~ 33 の手順 3 ~ 8 を行ってください。

レコーダーを準備する

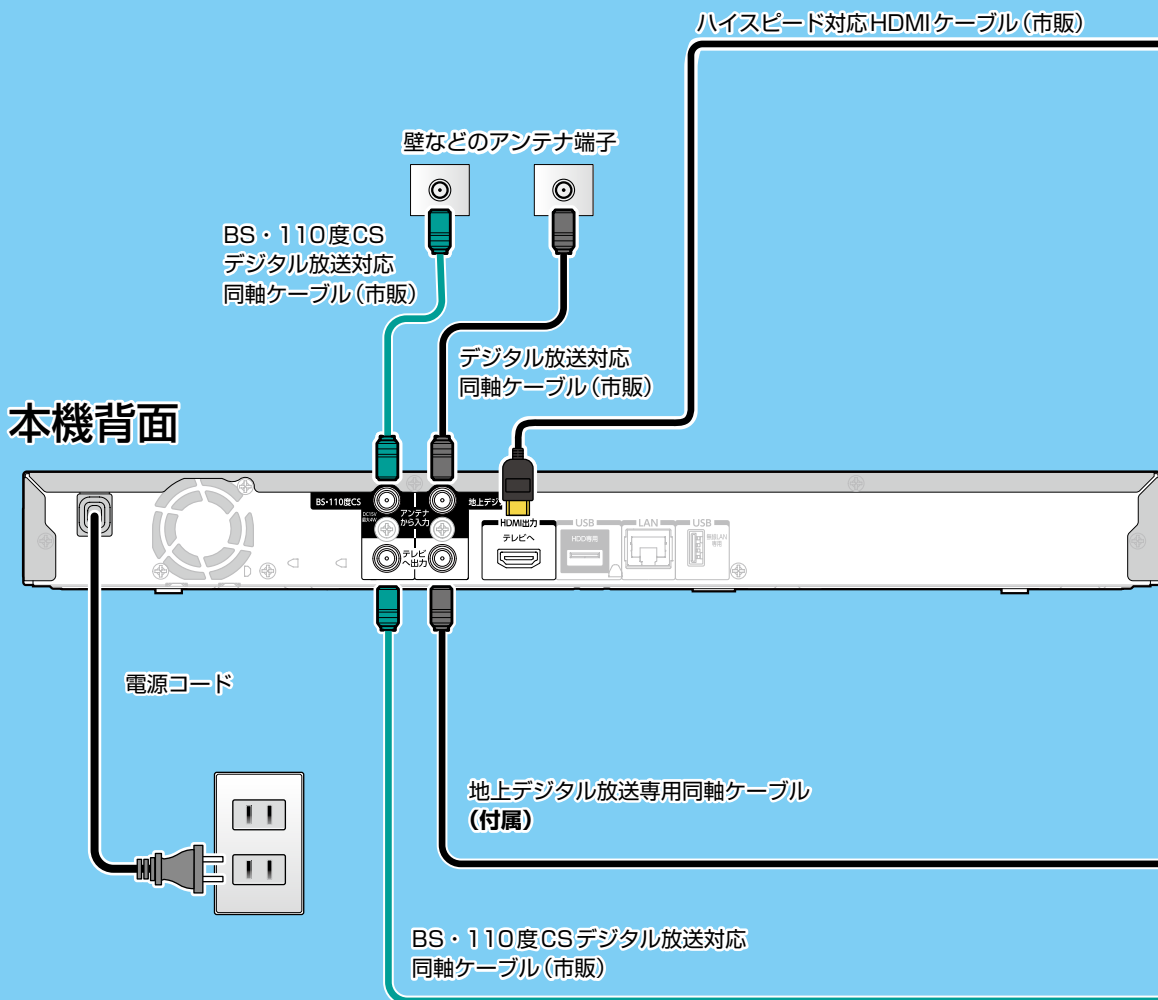

お知らせ

- 付属の同軸ケーブルは地上デジタル放送専用です。BS・110度CSデジタル放送の接続には使用しないでください。
 - HDMIケーブルの接続には、ハイスピード対応HDMIケーブルをお使いください。
(ハイスピード対応でないHDMIケーブルで接続すると映像や音声途切れてしまいます。)
接続確認済みHDMIケーブルについては、以下になります。(2017年9月現在)
 - ・ オーディオテクニカ HDMIケーブル AT-HMHシリーズ ・ JVCケンウッド HDMIケーブル Eシリーズ
- ※ 東芝のテレビとの接続動作を確認しておりますが、すべてのケーブルでの動作を保証するものではありません。最新情報については、以下のホームページでご確認ください。
http://www.toshiba.co.jp/regza/bd_dvd/

CATV(ケーブルテレビ)を利用する

「CATVチューナーをつなぐ」[34](#)の接続をしてから、[32](#)～[33](#)の手順 [3](#)～[8](#)を行ってください。

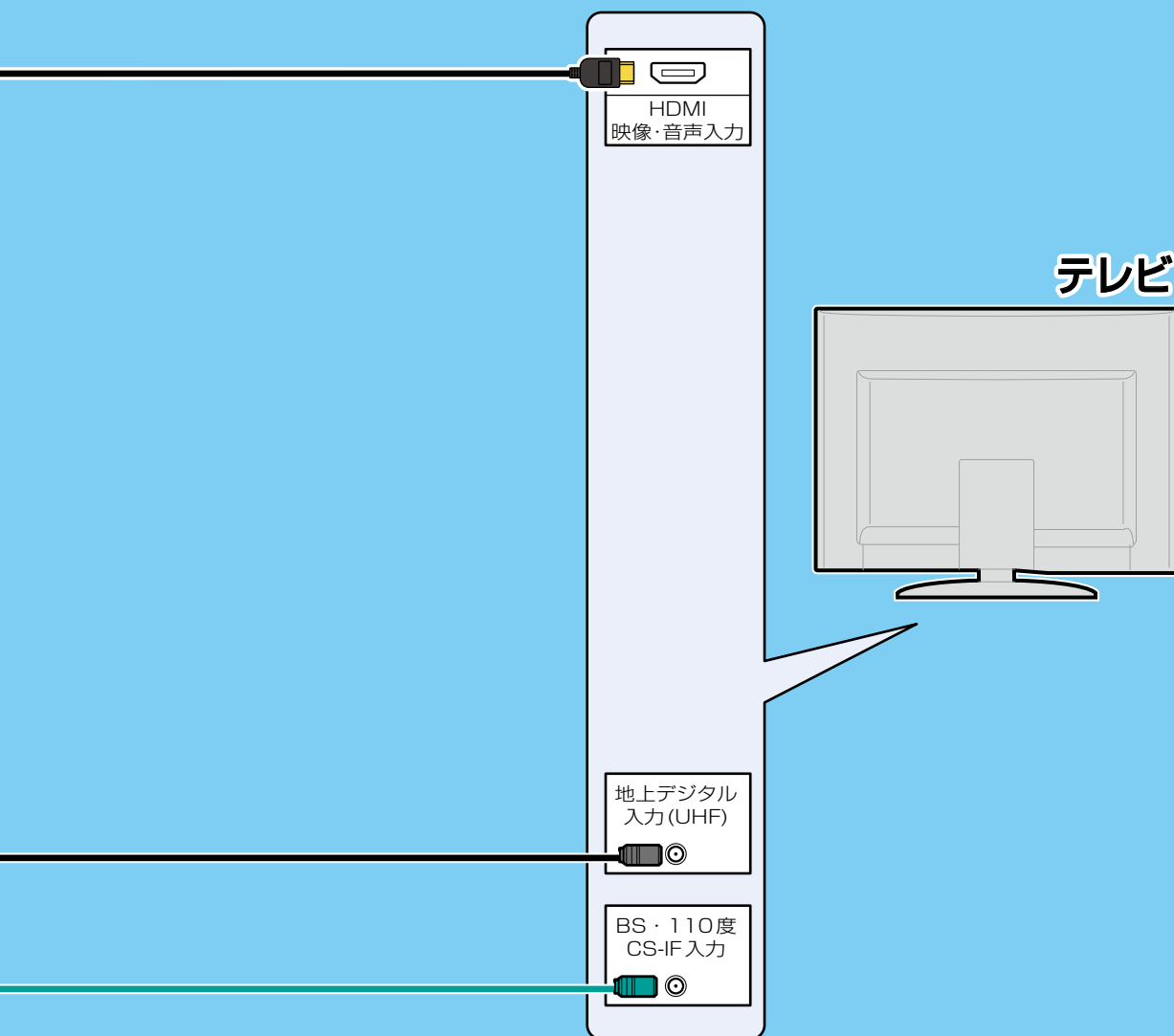

テレビやアンテナ、チューナーと本機をつなぐ・つづき

BS・110度CSデジタル放送用アンテナ端子をつなぐ

地上デジタル放送とBS・110度CSデジタル放送のアンテナ端子が別々のときと、アンテナ端子が1つのときで接続方法が異なります。ご自宅のアンテナ端子に合わせて接続してください。

アンテナ端子が別々のときは

1 アンテナ線を本機につなぐ

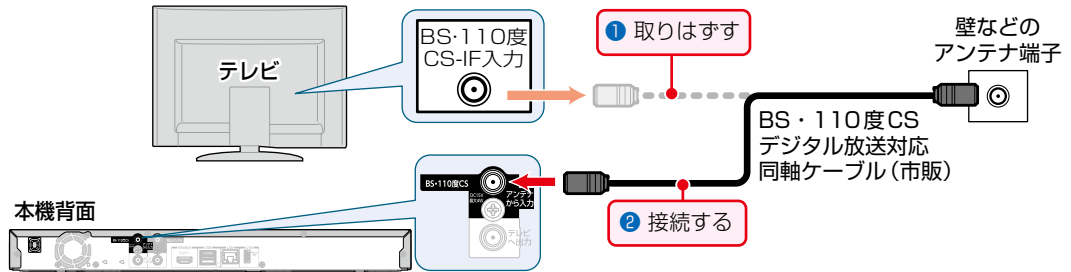

2 同軸ケーブルを本機とテレビにつなぐ

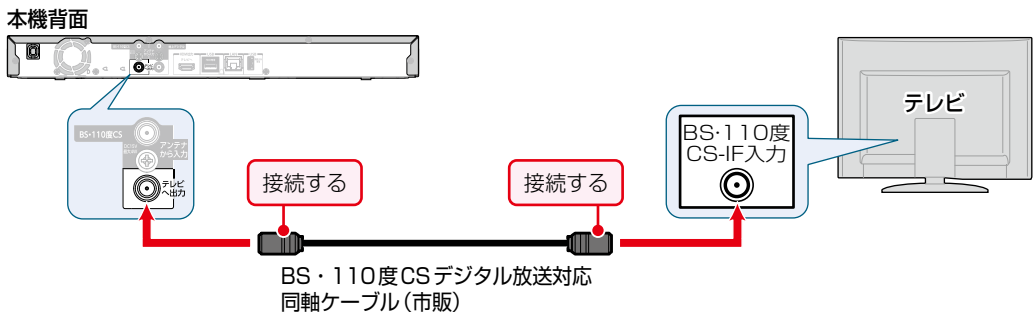

- BSアンテナに電源を供給する場合はアンテナ電源設定を行ってください。電源設定を正しく行わないと、受信ができないことがあります。219

アンテナ端子が1つのときは

マンションなどの共同アンテナで、地上デジタル放送とBS・110度CSデジタル放送の信号が混合で出力される壁からのアンテナ端子が1つの場合、分波器を使って地上デジタル放送の信号とBS・110度CSデジタル放送の信号を分けてください。

1 アンテナ線を分波器につなぐ

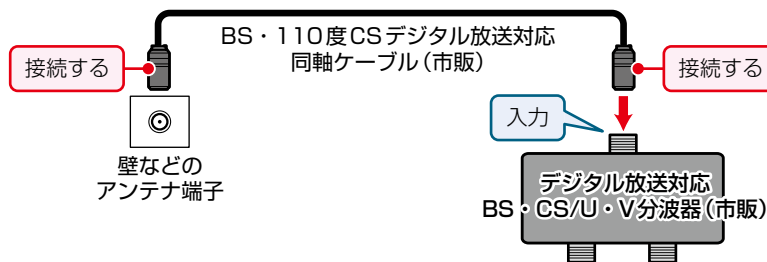

2 分波器と本機をつなぐ

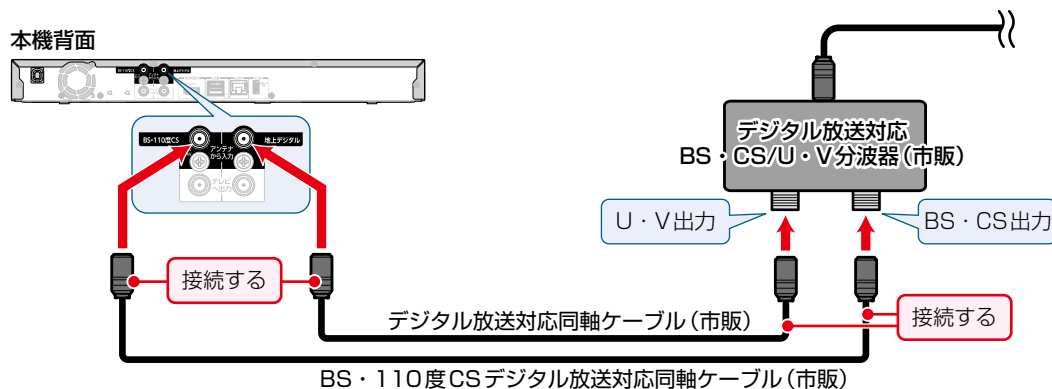

3 同軸ケーブルを本機とテレビにつなぐ

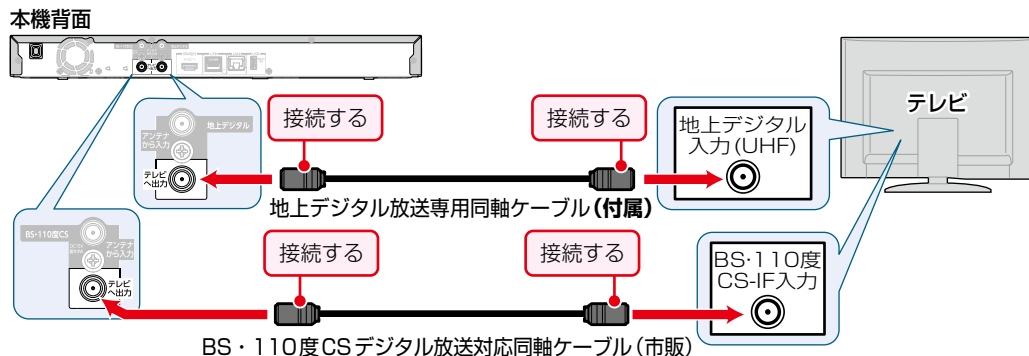

- 分波器(市販)には、ケーブル一体型のもや3分波タイプのものもあります。お買い求めになるときにどのタイプの分波器を選べば良いかわからないときは、お買い上げの販売店にご相談ください。
- BS・U/V分波器・分配器は、金属シールドタイプ(亜鉛ダイカスト製など)で110度CS帯域(2150MHz)まで対応の、電流通過型のもをご使用ください。詳しくは、お買い上げの販売店にお問い合わせください。
- 付属の同軸ケーブルは地上デジタル放送専用です。BS・110度CSデジタル放送の接続には使用しないでください。

テレビやアンテナ、チューナーと本機をつなぐ・つづき

1 アンテナ線を本機につなぐ

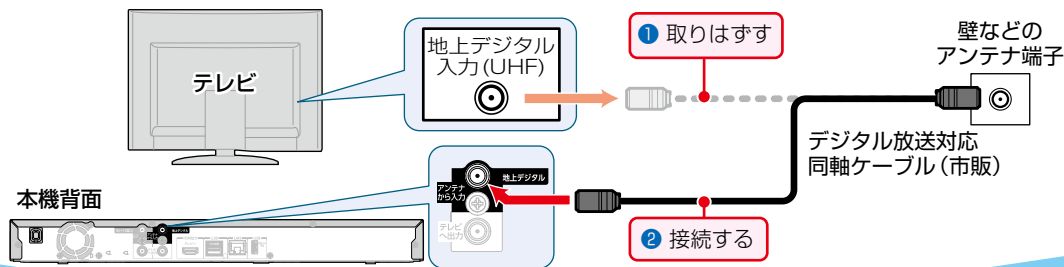

2 同軸ケーブルをつなぐ

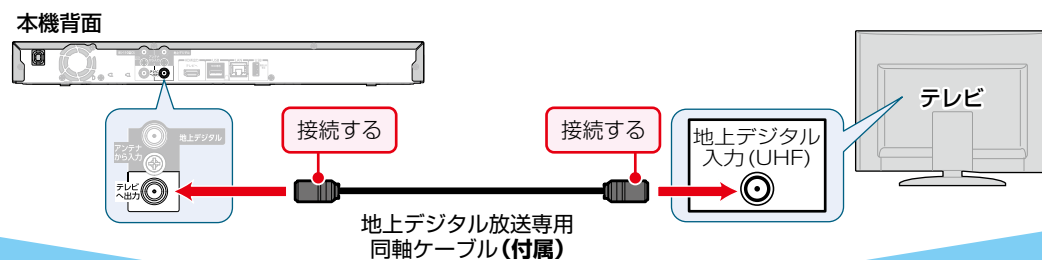

3 HDMIケーブルをつなぐ

- ・ HDMIロゴのあるハイスピード対応HDMIケーブル(市販)をお使いください。

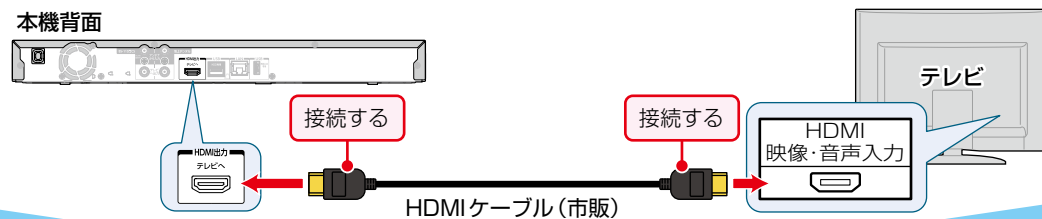

4 miniB-CASカードを入れる

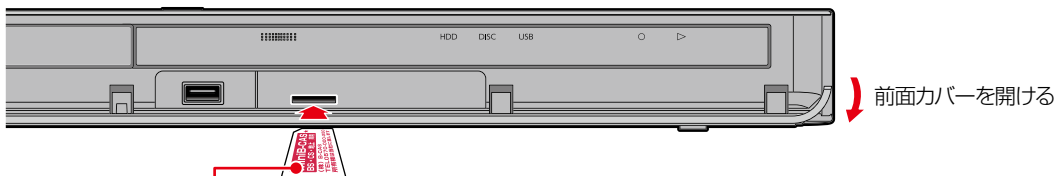

※「カチッ」と音がするまで奥へしっかりと差し込んでください。

5 電源プラグを差し込む



- 電源プラグを交流(AC) 100V のコンセントに差し込むと、本機が通電状態になります。(本機の電源ランプ(橙)が点滅します。)
- 電源ランプ(橙)の点滅中は、本機の操作はできません。電源ランプが消えると、本機の電源を「入」にすることができます。

6 リモコンに乾電池を入れる

- 乾電池はマンガン乾電池、またはアルカリ乾電池の単四形の乾電池(1.5V 2本)をお使いください。

① リモコン裏面のふたをはずす

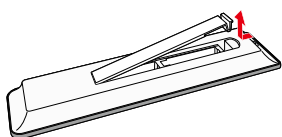

② 乾電池の⊖側を入れたあと、
⊕側を入れる

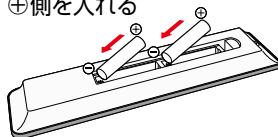

③ 裏面のふたを取り付ける

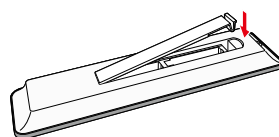

7 テレビの入力を切り換える

① 電源を入れる

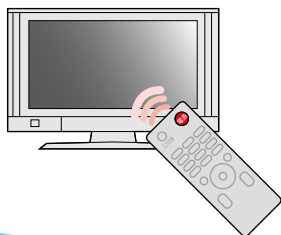

② 外部入力に切り換える

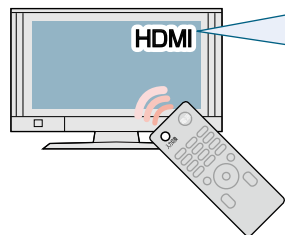

HDMI → ビデオ 1 → ビデオ 2

テレビのリモコンの「入力切換」ボタンを繰り返し押して、画面に【HDMI】を表示させます。

8 本機の電源を入れる

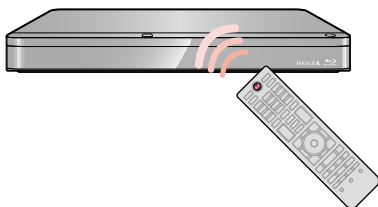

- 電源が入ると、本機上面の電源ランプ(橙)が点滅し、使用可能になると電源ランプ(緑)が点灯します。(画面が表示されるまでに少し時間がかかりますが、そのままお待ちください。)
- 【はじめての設定】の開始画面が表示されるので、続けて「はじめての設定をする」**35**をご覧ください。

ご注意

- リモコンの設定は、**46**をご覧ください。

はじめての設定をする

準備

- テレビの電源を入れる
- テレビの入力切替で、テレビの入力を本機が接続されている入力に切り換える

【はじめての設定】を開始する

接続が終わって初めて本機の電源を入れたときは、テレビ画面に【はじめての設定】の開始画面が表示されます。画面の案内やガイドに従って最後まで設定してください。

- 【はじめての設定】は、必ずアンテナが接続された状態で放送がある時間帯に行ってください。放送がない時間帯に行くと、チャンネルがとばされるように設定されて、選べなくなります。
- 【はじめての設定】実行中は、電源プラグを抜かないでください。
- 【はじめての設定】実行中に、電源を押すと本機の電源は切れますが、【はじめての設定】が完了したことにはなりません。次回起動時に【はじめての設定】を最後まで設定してください。
- 【はじめての設定】実行中に、電源を押すとディスプレイが開閉されますが、ディスクの再生はできません。【はじめての設定】を最後まで設定してからディスクを再生してください。

ネットワークを利用するときは

あらかじめ本機をネットワークに接続してください。190

1 電源を押して本機の電源を入れる

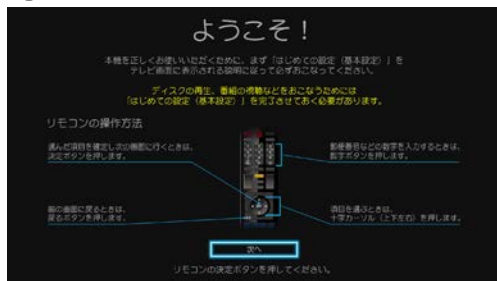

- 【はじめての設定】の開始画面が表示されます。

はじめて電源を入れたときに画面が表示されないときは

次のことを確認してください。

- アンテナ⇄本機⇄テレビをつないでいますか。
- ケーブルやコードが抜けていたり、つなぎ間違えたりしていませんか。ケーブルやコードの接続方法については、24をご覧ください。
- テレビの入力切替で本機を接続した入力に切り換えていますか。

2 【次へ】が選ばれているので、決定を押す

はじめての設定をする・つづき

基本設定

3 アンテナが本機と接続されていることとminiB-CASカードが挿入されていることを確認してから、【決定】が選ばれているので、**決定**を押す

- 本機背面の地上デジタル入力端子と壁などのアンテナ端子を市販の地上デジタル放送専用同軸ケーブルで接続しておく。詳しくは、**32**をご覧ください。
- miniB-CASカードは、赤色面を上に向け、★マークのある側からminiB-CASカード挿入口にまっすぐ差し込み、「カチッ」と音がするまで奥へしっかりと差し込んでください。詳しくは、**32**をご覧ください。
- 決定**を押してもエラーメッセージが表示される場合は、もう一度miniB-CASカードを挿入してください。

4 ▲・▼でリモコンコードを選んで**決定**を押す

リモコンコードを変更しないときは

▲・▼で【リモコンコード1】を選んで**決定**を押してください。

リモコンコードを変更する場合は

▲・▼で【リモコンコード2】～【リモコンコード5】のいずれかを選んで**決定**を押してください。その後、画面に表示されたメッセージに従ってリモコンの設定を行い、最後に**決定**を押してください。

5 おまかせプレイ機能を有効にするかしないかを選んで**決定**を押す

有効にする：おまかせプレイ機能が有効になります。おまかせプレイ可能な番組を再生中に**青分割**でおまかせプレイに切り換えることができます。

無効にする：おまかせプレイ機能が無効になります。

6 1～10でお住まいの地域の郵便番号を入力し、【次へ】を選んで**決定**を押す

郵便番号を入力する

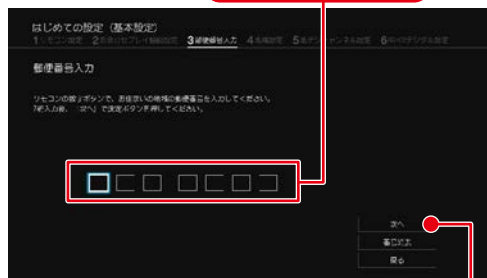

次へ

入力を間違えたときは

【番号消去】を選んで**決定**を押して、一括消去するか、▲・▼・◀・▶で戻って入力し直してください。

7 ▲・▼でお住まいの地域を選んで**決定**を押す



- 伊豆、小笠原諸島地域は、【東京都(島部)】を選びます。
- 鹿児島県の南西諸島地域は、【鹿児島県(島部)】を選びます。
- お住まいの地域を選んで**決定**を押すと、確認画面が表示されるので、▲・▼で【はい】を選んで**決定**を押すとスキャンが始まります。(スキャンが完了するまで10分程度かかることがあります。)
- 【いいえ】を選んで**決定**を押すと地デジチャンネルのスキャンを行いません。**37**の手順9に進んでください。
- スキャンが終わると、受信されたチャンネルは自動的にリモコンの数字ボタンに割り当てられ、【地デジチャンネル設定の結果】画面に結果が表示されます。

8 ▲・▼で【次へ】を選んで決定を押す



チャンネルの設定一覧

- チャンネルの設定一覧の並びは、リモコンの数字ボタンの並びと一致しています。

チャンネルがスキャンされなかったときは

アンテナ⇄本機⇄テレビの接続をご確認後、▲・▼で【やり直す】を選んで決定を押してください。再度、スキャンが始まります。

9 ▲・▼でBS・CSデジタル放送を利用するかしないかを選んで決定を押す



次へ： BS・CSデジタル放送の情報取得を行います。

利用しない： BS・CSデジタル放送の情報取得を行いません。

- 【次へ】を選ぶと、情報取得が始まります。(情報取得が完了するまで数十秒程かかることがあります。)
- 【利用しない】を選ぶと、情報取得がスキップされます。

情報が取得できず確認画面が表示されたときは

決定を押して、アンテナ⇄本機⇄テレビの接続をご確認後、▲・▼で【次へ】を選んで決定を押してください。再度、情報取得が始まります。

10 ▲・▼で詳細設定を続けるか、はじめての設定を終了するかを選んで決定を押す



詳細設定を続ける：

テレビリモコン設定やネットワーク設定、レグザリンク設定、待機設定など、さらに詳細な設定を続ける場合は、こちらを選択してください。

はじめての設定を終了する：

はじめての設定を終了する場合は、こちらを選択してください。

- 【詳細設定を続ける】を選ぶと、詳細設定の画面が表示されますので、**38**の手順**11**に進んでください。
- 【はじめての設定を終了する】を選ぶと、【はじめての設定】が完了します。

はじめての設定をする・つづき

① 一般設定

11 ▲・▼でテレビリモコン設定をするか
しないかを選んで **決定** を押す

- 【いいえ】を選んだときは、手順 14 に進んでください。

12 **地デジ** を押したまま、数字ボタンを押す

- 画面に表示されるテレビメーカーの番号を参考に、お使いのテレビメーカーの番号を、2けたで入力してください。(お買い上げ時の設定は、「東芝A」になっています)

例：東芝B(01)の場合、**地デジ** を押したまま、

10.0 → **1** を押してください。

(**10.0** は番号「0」になります。)

- テレビメーカーの番号を入力したあと、**音量** を押してテレビの音量が調節できるかご確認ください。

13 テレビの音量が正しく調節できることを
確認し、**決定** を押す

テレビの音量が調節できないときは

テレビメーカーの番号を設定できていない可能性があります。もう一度、手順 12 を行ってください。

(テレビメーカーの番号が複数ある場合は、他のテレビメーカーの番号を設定してください。)

メーカー番号が複数あるときは

いずれかの番号で設定してテレビの電源が「入」／「切」できないときは、別の番号を設定してください。

注意

- テレビによっては、本機のリモコンでは、テレビメーカーの設定や操作ができないことがあります。また、テレビメーカーの設定ができて一部機能が操作できないことがあります。その場合はテレビに付属のリモコンをご使用ください。

② ネットワーク設定

14 ▲・▼でネットワークを設定するか
しないかを選んで **決定** を押す

- 【はい】を選んだ場合は、手順 15 に進んでください。
- 【いいえ】を選んだ場合は「③ レグザリンク設定」**43** の手順 19 に進んでください。

15 ▲・▼で【有線LAN】または【無線LAN】を
選んで **決定** を押す

- ネットワークの接続方法については、**190** をご覧ください。
- 【有線LAN】を選んだ場合は、右ページの「【有線LAN】を設定する」をご覧ください。
- 【無線LAN】を選んだ場合は、**40** の「【無線LAN】を設定する」をご覧ください。
- 【有線LAN】と【無線LAN】は同時に利用できません。

注意

- ご使用にはインターネット環境が必要です。

【有線LAN】を設定する

▲・▼で設定する環境を選んで^{決定}を押す

【インターネットに接続する】を選んだときは

ブロードバンド常時接続環境でつなぐ必要があります。
詳しくは、**190**をご覧ください。

【本機とTVなどの機器をLANケーブルで直接つなぐ】を選んだときは

本機と機器をLANケーブルで直接つなぐ必要があります。
詳しくは、**190**をご覧ください。

▲・▼で設定モードを選んで^{決定}を押す

【自動設定】を選んだときは

【ネットワーク設定】の各項目を自動で設定し、自動的にネットワークの接続テストを開始します。接続テストが終わると確認画面が表示されます。▲・▼で【次へ】を選んで^{決定}を押して、「③レグザリンク設定」**42**の手順**16**に進んでください。

【手動設定】を選んだときは

以下の項目が表示されるので、▲・▼で項目を選んで^{決定}を押して、設定してください。

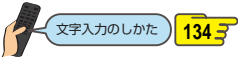

IPアドレス取得方法

ネットワークで本機を識別するための固有の番号を設定します。

① ▲・▼で設定方法を選んで^{決定}を押す

- ルーターにDHCP機能がない場合などは、【手動】を選んで設定してください。

【自動(DHCP)】を選んだときは

DHCP機能を使って自動的にIPアドレス/サブネットマスク/デフォルトゲートウェイを設定します。

【手動】を選んだときは

以下の項目に数値を入力してください。

IPアドレス： パソコンに設定されているIPアドレスの最後の2けたを、お好みの数値に変更したものをに入力してください。(3けたまで入力可能です)

サブネットマスク： パソコンと同じ数値を入力してください。

デフォルトゲートウェイ： パソコンと同じ数値を入力してください。

DNS-IP取得方法

IPアドレスで特定されているDNSサーバーを設定します。

① ▲・▼で設定方法を選んで^{決定}を押す

【自動(DHCP)】を選んだときは

DHCP機能を使って自動的にプライマリDNS/セカンダリDNSを設定します。

【手動】を選んだときは

以下の項目に数値を入力してください。

プライマリDNS： パソコンの優先DNSサーバーと同じ数値を入力してください。

セカンダリDNS： パソコンの代替DNSサーバーと同じ数値を入力してください。

プロキシ設定

本機をブロードバンド常時接続環境でお使いになり、プロバイダーから指示があるときは、プロキシを設定してください。

① ▲・▼で設定方法を選んで^{決定}を押す

【有効】を選んだときは

プロキシアドレスとプロキシポート番号を入力してください。

- 設定が終わったら、自動的にネットワークの接続テストを開始します。接続テストが終わると、確認画面が表示されるので、▲・▼で【次へ】を選んで^{決定}を押して、「③レグザリンク設定」**42**の手順**16**に進んでください。

【無効】を選んだときは

自動的にネットワークの接続テストを開始します。接続テストが終わると確認画面が表示されます。

▲・▼で【次へ】を選んで^{決定}を押して、「③レグザリンク設定」**42**の手順**16**に進んでください。

はじめての設定をする・つづき

② ネットワーク設定



【無線LAN】を設定する

- 本機背面の無線LAN専用USB端子に接続する無線LANアダプターは、東芝の無線LANアダプター（別売：D-WL1）をお使いください。
- 無線LANをお使いになるときは、セキュリティなどで暗号化してお使いください。暗号化していないと、第三者に不正アクセスされ、情報漏えいの恐れがあります。
- 無線LANネットワークのセキュリティを設定していない場合、以下の機能はお使いになれません。
 - ・ eメールでの録画予約、ネットdeレック、ネットdeサーバーHD、ネットワーク連携
- 無線LANネットワークのセキュリティレベルが低い場合(WEP)、eメールでの録画予約機能はお使いになれません。

▲・▼で設定方法を選んで  を押す

【無線LAN自動検出】を選んだときは

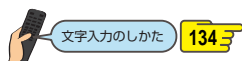

本機が利用可能な無線LANアクセスポイントを検出して、設定します。

- 1 検出された無線LANアクセスポイントから、本機の接続先を ▲・▼ で選んで  を押す
- 2 セキュリティキーを入力し、 を押す



- ・ 確認画面が表示されるので、▲・▼で【次へ】を選んで  を押してください。

3 設定モードを選ぶ



- ・ 【自動設定】を選んだときは、自動的にネットワークの接続テストを開始します。接続テストが終わると確認画面が表示されます。▲・▼で【次へ】を選んで  を押して、「③ レグザリンク設定」  の手順 16 に進んでください。
- ・ 【手動設定】を選んだときは、 の「【手動設定】を選んだときは」をご覧ください。

【手動接続設定】を選んだときは

【手動接続設定】を選ぶと、各項目が表示されます。画面に従って、各項目を設定してください。

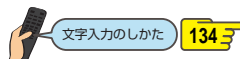

- 1 SSIDを入力して、 を押す



- 2 ▲・▼でセキュリティを選んで  を押す
- 3 セキュリティキーを入力し、 を押す

- ・ 確認画面が表示されるので、▲・▼で【次へ】を選んで  を押してください。

4 設定モードを選ぶ

- ・ 【自動設定】を選んだときは、自動的にネットワークの接続テストを開始します。接続テストが終わると確認画面が表示されます。▲・▼で【次へ】を選んで  を押して、「③ レグザリンク設定」  の手順 16 に進んでください。
- ・ 【手動設定】を選んだときは、 の「【手動設定】を選んだときは」をご覧ください。

【かんたん接続設定(WPS)]を選んだときは

【プッシュボタン方式(PBC)】または【PINコード方式】で、かんたんに無線LANを設定できます。

プッシュボタン方式(PBC)

画面の指示に従って、無線LANアクセスポイントのWPSボタンを押す

- 自動的に各項目が設定され、無線LANの設定が完了します。設定が完了すると、確認画面が表示されます。
▲・▼で【次へ】を選んで **決定** を押して、「③レグザリンク設定」**42**の手順 **16**に進んでください。

PINコード方式

- 検出された無線LANアクセスポイントから、本機の接続先を▲・▼で選んで **決定** を押す
- 表示されたPINコードを無線LANアクセスポイントやパソコンに入力する



この数字をアクセスポイントに入力する

- PINコードの入力のしかたは、お使いの機器に付属の取扱説明書をお読みください。
- 自動的に各項目が設定され、無線LANの設定が完了します。設定が完了すると、確認画面が表示されます。
▲・▼で【次へ】を選んで **決定** を押して、「③レグザリンク設定」**42**の手順 **16**に進んでください。



- 2.4GHz帯の機器(電子レンジなど)をお使いの場合、無線LANの通信が途切れることがあります。
- 5GHz帯に対応した無線LANルーター(アクセスポイント)をお使いの場合は、5GHz帯でのご使用をおすすめします。
- 無線LANの通信状態が良くない場合、無線LANルーター(アクセスポイント)の位置などを変更すると、通信状態が改善されることがあります。
- すべての無線LANルーター(アクセスポイント)での接続を保証するものではありません。

はじめての設定をする・つづき

③ レグザリンク設定

16 ▲・▼でネットワーク連携設定を利用するか
しないかを選んで決定を押す

- 【利用しない】を選んだ場合は、43の手順 19に進んでください。

17 ▲・▼でデバイス名を変更するか
しないかを選んで決定を押す

- はい： ネットワーク上に表示される本機の名前を変更します。
- いいえ： 本機の名前を変更しません。

【はい】を選んだときは

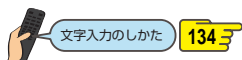
18 ▲・▼でネットワーク連携接続設定を
利用するかしないかを選んで決定を押す

利用する： ネットdeナビ 174やレグザリンク・ダビング 160、番組の配信 170などのネットワークを使った連携機能を利用できます。

利用しない： ネットワーク連携接続設定を使用しません。

【利用する】を選んだときは

- 1 ▲・▼で各項目を選んで決定を押す
- 2 それぞれの項目を設定する

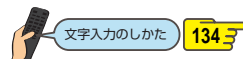

ユーザー名： 端末機器から本機にアクセスするためのユーザー名を設定します。ユーザー名は半角16文字までで入力してください。

パスワード： 端末機器から本機にアクセスするためのパスワードを設定します。パスワードは、半角で8～64文字で入力してください。

ポート番号： 通常は設定を変える必要はありません。機能の一部が働かないときに、「2000」～「10000」の間で変更してください。

- 3 設定を終えたら▲・▼・◀・▶で【次へ】を選んで決定を押す

19 ▲・▼でレグザリンク・コントローラ機能を使用するかしないかを選んで **決定** を押す

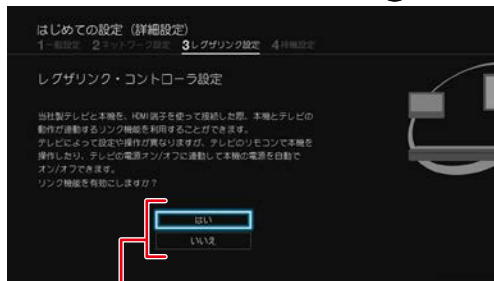

▲・▼で選ぶ

はい： レグザリンク・コントローラ機能を有効にします。

いいえ： レグザリンク・コントローラ機能を有効にしません。

- レグザリンク・コントローラ機能を使うためには、本機と東芝のレグザリンク対応テレビを、HDMIケーブル(市販)で接続してください。レグザリンク・コントローラ機能について詳しくは、[205](#)をご覧ください。

はじめての設定をする・つづき

④ 待機設定

20 ▲・▼でお好みの待機方法を選んで **決定** を押す

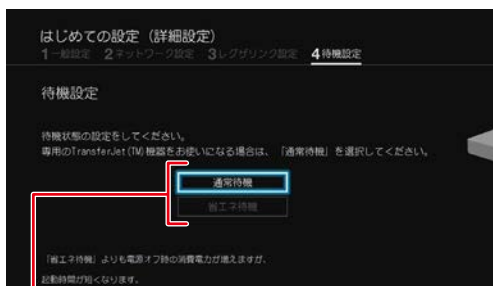

通常待機：【省エネ待機】に設定したときよりも高速で起動しますが、電源「切」時の消費電力が増えます。

省エネ待機：【通常待機】に設定したときよりも起動に時間がかかりますが、電源「切」時の消費電力を抑えることができます。

専用のTransferJet™転送対応機をスマホ持ち出し番組の転送にお使いになる場合は、通常待機を選んでください。

以下の場合、【省エネ待機】を選ぶことはできません。

- 42の手順 16 でネットワーク連携設定を【利用する】に設定した場合
- 43の手順 19 でレグザリンク・コントローラ機能を【はい】に設定した場合

21 ▲・▼・◀▶で瞬速起動を設定したい時間帯を選んで **決定** を押す



ここで設定している時間帯だけ、電源を入れてから本機が使用できるまでの時間を【待機設定】の【通常待機】設定時よりさらに短縮できます。詳しくは、216をご覧ください。



- **決定** を押すたびにチェックあり【】、なし【】が切り替わります。
- 最大2つまで設定できます。

22 設定を終えたら、▲・▼・◀▶で【次へ】を選んで **決定** を押す

23 ▲・▼で【完了】を選んで **決定** を押す

- 【はじめての設定】が完了します。

【はじめての設定】をやり直す





1  を押して、▲・▼・◀・▶ で【設定】を選んで  を押す

2 ▲・▼ で【はじめての設定】を選んで  を押す



【はじめての設定】を選ぶ

3 ▲・▼ で【基本設定】または【詳細設定】を選んで  を押す

- 【基本設定】を選んだ場合は  ~  の手順 **3~10** を行ってください。
- 【詳細設定】を選んだ場合は  ~  の手順 **11~23** を行ってください。
- すべての設定が終わったら、 を押してください。

リモコンを設定する

本機のリモコンで本機とお使いのテレビを操作する

テレビメーカーを設定する

テレビを操作する前に、お使いのテレビメーカーを設定してください。

1 **スタートメニュー** を押して、▲・▼・◀・▶で
【設定】⇒【本体設定】を選んで **決定** を押す

2 ▲・▼・◀・▶で【その他】⇒【リモコン設定】
⇒【テレビリモコン設定】を選んで **決定** を
押す

3 **地デジ** を押したまま、数字ボタンを押す

- 下記の表を参考に、お使いのテレビメーカーの番号を、2けたで入力してください。(お買い上げ時の設定は、「東芝A」になっています)

例：東芝B(01)に設定する場合、**地デジ** を押したまま、**10**⇒**1** を押したあと、**地デジ** から指を離してください。
(**10** は番号「0」です。)

テレビメーカー	番号	テレビメーカー	番号
東芝A	00	パイオニア	11
東芝B	01	フナイ	12
ソニー	02	アイワ	13
パナソニックA	03	ビクター	14
パナソニックB	04	三洋A	15
シャープA	05	三洋B	16
シャープB	06	NEC	17
シャープC	07	富士通	18
LG	08	エプソン	19
日立	09	サムスン	20
三菱	10		

- テレビメーカーの番号を入力したあと、**+** を押してテレビの音量が調節できるかご確認ください。

テレビの音量が調節できないときは

テレビメーカーの番号を設定できていない可能性があります。もう一度、手順3を行ってください。(テレビメーカーの番号が複数ある場合は、他のテレビメーカーの番号を設定してください。)

メーカー番号が複数あるときは

いずれかの番号で設定してテレビの操作ができないときは、他の番号を設定してください。



- テレビによっては、本機のリモコンではメーカーの設定や操作ができないことがあります。また、テレビメーカーの設定ができて、一部の機能が操作できないことがあります。その場合はテレビに付属のリモコンをご使用ください。

テレビを操作する

1 リモコンをテレビの受光部に向ける

2 テレビを操作する

- 以下のボタンでテレビが操作できます。



本機のリモコンが他の東芝レグザサーバー(またはレコーダー)を操作しないようにする

東芝のレグザサーバー(またはレコーダー)を2台以上使用するとき、本機のリモコンに他のレグザサーバー(またはレコーダー)が反応してしまうことがあります。その場合、本機とリモコンのそれぞれにリモコンコードを設定することで、他のレグザサーバー(またはレコーダー)が反応しないように設定できます。(お買い上げ時の設定は、本機、リモコンとも【リモコンコード1】になっています。)

- 本機以外のレグザサーバー(またはレコーダー)でリモコンコードを設定するときは、その機器に付属の取扱説明書をお読みください。先に本機のリモコンコードを変更し、リモコンのリモコンコードを本機に合わせて変更してください。

1 **メニュー** を押して、▲・▼・◀・▶ で
【設定】→【本体設定】を選んで **決定** を押す

2 ▲・▼・◀・▶ で【その他】→【リモコン設定】
→【本体リモコン設定】を選んで **決定** を押す

3 ▲・▼ で本機に割り当てるリモコンコード
を選んで **決定** を押す

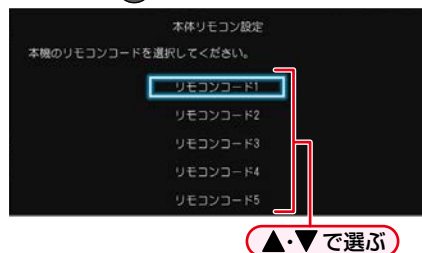

4 手順3で設定したリモコンコードを
リモコンに設定する

【リモコンコード1】を選んだとき

決定 を押したまま、**1** を押す

【リモコンコード2】を選んだとき

決定 を押したまま、**2** を押す

【リモコンコード3】を選んだとき

決定 を押したまま、**3** を押す

【リモコンコード4】を選んだとき

決定 を押したまま、**4** を押す

【リモコンコード5】を選んだとき

決定 を押したまま、**5** を押す

- すべての設定が終わったら、**終了** を押してください。

お子様などが誤ってリモコンのボタンを押しても、
本機が動作しないようにするときは

一時的にリモコン信号を受け付けないようにできます。

1 **メニュー** → **番組説明** → **画面表示** の順に押す

- 解除するときは、もう一度同じ操作をしてください。

ご注意

- 本機のリモコンで、ブルーレイディスク/DVDプレーヤーやビデオの操作はできません。

お知らせ

- 本機とリモコンのリモコンコードが異なる場合
 - 本機の電源が「入」のときにリモコンの操作をすると、画面にリモコンコード設定方法が表示され、本機前面のDISCランプとUSBランプが点滅します。リモコンコード設定方法を非表示にする場合は、**メニュー** を押してから、【設定】→【本体設定】→【その他】→【リモコン設定】→【リモコン不一致表示】を選んで **決定** を押して、▲・▼ で【表示しない】を選んで **決定** を押してください。(【リモコン不一致表示】の設定に関わらず、本機前面のDISCランプとUSBランプが点滅します。)
 - 本機の電源「切」のときは本機前面のDISCランプとUSBランプが点滅します。

チャンネルの設定を変更する

リモコンの数字ボタンにデジタル放送チャンネルを割り当てる

1 **メニュー** を押して、▲・▼・◀・▶ で【設定】→【放送受信設定】を選んで **決定** を押す

2 地上デジタル放送の場合

▲・▼・◀・▶ で【地上デジタル設定】→【チャンネルの設定】を選んで **決定** を押す

BS・110度CSデジタル放送の場合

▲・▼・◀・▶ で【BS・CSデジタル設定】→【BSチャンネルの設定】または【CSチャンネルの設定】を選んで **決定** を押す

3 【チャンネルの割り当て設定】を選んで **決定** を押す

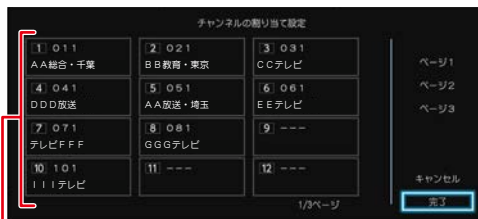

チャンネル割り当て一覧

- チャンネル割り当て一覧の並びは、リモコンの数字ボタンの並びと一致しています。
- 【ページ1】【ページ2】【ページ3】に割り当てたチャンネルは、サブメニューの【選局ガイド】から選ぶことができます。 **70**

4 ▲・▼・◀・▶ で、チャンネルを割り当てたい番号のマスを選んで **決定** を押す

- チャンネル一覧が表示されます。

5 手順4で選んだ数字ボタンに割り当てたいチャンネルを▲・▼で選んで **決定** を押す

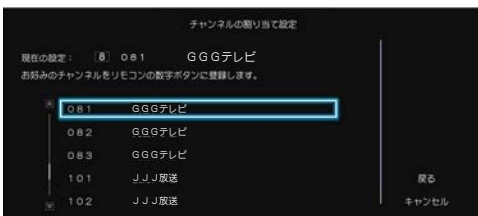

- チャンネル割り当て一覧画面に戻ります。
- チャンネルの割り当てを解除する場合は、【チャンネルの割り当てをしない】を選んで **決定** を押してください。

6 設定が終わったら、▶で【完了】を選んで **決定** を押す

- すべての設定が終わったら、**終了** を押してください。

チャンネルをスキップする

▲・▼ を押したときに、視聴しないチャンネルをスキップできます。

1 **メニュー** を押して、▲・▼・◀・▶ で【設定】→【放送受信設定】を選んで **決定** を押す

2 地上デジタル放送の場合

▲・▼・◀・▶ で【地上デジタル設定】→【チャンネルの設定】を選んで **決定** を押す

BS・110度CSデジタル放送の場合

▲・▼・◀・▶ で【BS・CSデジタル設定】→【BSチャンネルの設定】または【CSチャンネルの設定】を選んで **決定** を押す

3 【チャンネルスキップ設定】を選んで **決定** を押す

- チャンネル一覧が表示されます。

4 ▲・▼でスキップしたいチャンネルを選んで **決定** を押す

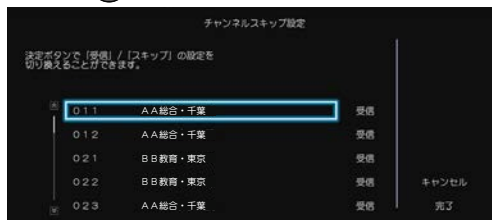

- チャンネル名の右が【受信】から【スキップ】に切り換わります。
- 決定** を押すたびに【受信】と【スキップ】が切り換わります。

5 設定が終わったら、▶で【完了】を選んで **決定** を押す

- すべての設定が終わったら、**終了** を押してください。

お知らせ

- 【スキップ】に設定したチャンネルは、番組表に表示されなくなります。

映りが悪いチャンネルを調整する

地上デジタル放送のアンテナを調整する

【アッテネーター】の設定を【入】にすると、状況が改善されることがあります。

- 1 地上デジタル放送の映りが悪いチャンネルを選局する
- 2 **メニュー** を押して、▲・▼・◀・▶ で【設定】→【放送受信設定】を選んで **決定** を押す
- 3 ▲・▼・◀・▶ で【地上デジタル設定】→【アンテナの設定】を選んで **決定** を押す
- 4 ▲・▼でアッテネーター欄を選んで **決定** を押す

放送受信のための信号強度の目安(18~37)

アッテネーターの設定を行います。また、物理チャンネルのアンテナレベルを表示します。レベルを確認しながら、感度が最大になるようにアンテナの向きを調節してください。戻るボタンを押すと、終了します。

信号品質のレベルが低い場合、以下を確認してください。

信号強度のレベルが高い場合：アッテネーターを「入」にしてください。
信号強度のレベルが低い場合：ブースターが必要です。

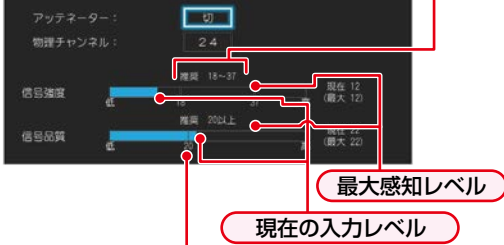

放送受信のための信号品質の目安(20以上)

- 地上デジタル放送はUHF放送の電波を使って送信されています。物理チャンネルとは、地上デジタル放送を実際に受信しているUHF放送のチャンネル(13 ~ 62CH)のことです。

地上デジタル放送用のアンテナレベルについて

この画面で信号強度と信号品質を確認しながら、UHFアンテナの向きを調整できます。この場合、信号強度は「18~37」、信号品質は「20」以上が目安です。

- この画面で【物理チャンネル】を選んで **決定** を押すと、受信レベルを表示する物理チャンネルを入力できます。

- 5 ▲・▼で【入】を選んで **決定** を押す
 - 信号強度が変更されます。(【入】にすると弱くなり、状況が改善されることがあります。)
 - CATVをご利用の場合は、CATVの13~63CHでも送信されている場合があります。CATV用チャンネルは、手順4で、【物理チャンネル】の先頭に「C」が表示されます。

- 6 調整が終わったら、**戻る** を押す
 - すべての設定が終わったら、**終了** を押してください。

- お知らせ**
- 信号品質の数値は、アンテナ設置方向の最適値や受信状況を確認するための目安で、チャンネルによって異なります。表示されている数値は、受信している電波の強さではなく質(信号と雑音の比率)を表しています。数値は、天候などの影響を受けて増減することがあります。また、放送局や環境によって大きく変わることがあります。

- 注意**
- 地域により、受信状況が異なる場合があります。

映りが悪いチャンネルを調整する・つづき

BS・110度CSデジタル放送のアンテナを調整する

【BS・CSデジタル設定】の【アンテナの設定】画面でアンテナレベルを確認しながら、アンテナの向きを調整できます。(マンションなどの共聴アンテナやCATV(ケーブルテレビ)をご利用の場合は、この調整は不要です。)

1 BS・110度CSデジタル放送の映りが悪いチャンネルを選局する

2 **スタートメニュー** を押して、▲・▼・◀・▶ で【設定】→【放送受信設定】を選んで **決定** を押す

3 ▲・▼・◀・▶ で【BS・CSデジタル設定】→【アンテナの設定】を選んで **決定** を押す

4 「入力値」の数値が「20」以上になるように、アンテナの向きを調整する

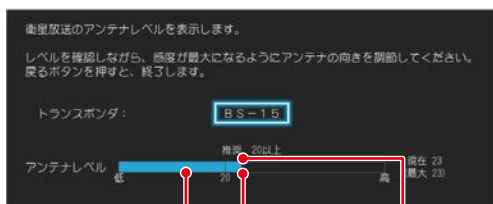

放送受信のためのアンテナレベルの目安 (20以上)

- アンテナレベルは「20」以上が目安です。
- 未契約の有料放送のチャンネルが選局されている場合、放送の映像と音声は確認できません。
- 決定** を押すと、チャンネルを選ぶことができます。他のチャンネルに切り換えたいときは ▲・▼ でチャンネルを選んで **決定** を押してください。

5 調整が終わったら、**戻る** を押す

- すべての設定が終わったら、**終了** を押してください。

注意

- 【BS・CSデジタル設定】の【アンテナ電源】の設定を【供給する(個別)】にしたときは、本機の電源プラグを常にコンセントに差し込んで(通電状態にして)おいてください。
- BS・110度CSアンテナのアンテナ線がショートすると、【アンテナ電源】の設定が自動的に【供給しない(共聴)】に切り換わることがあります。
- アンテナの設置や工事、アンテナやアンテナ線などの修理については、お買い上げの販売店にご相談ください。

お知らせ

- アンテナレベルの数値は、アンテナ設置方向の最適値や受信状況を確認するための目安で、チャンネルによって異なります。表示されている数値は、受信している電波の強さではなく質(信号と雑音の比率)を表しています。数値は、天候などの影響を受けて増減することがあります。また、放送局や環境によって大きく変わることがあります。
- 1台のBS・110度CSアンテナを複数の機器で共用しているときは、アンテナ(ケーブル)を最初に接続している機器からBSアンテナ電源を供給してください。 **219**

地域設定を変更する

お住まいの地域を設定します。

- データ放送サービスなど、お住まいの地域に応じたサービスをご利用いただくために、郵便番号とあわせて設定してください。

1 **メニュー** を押して、**▲・▼・◀・▶** で【設定】→【放送受信設定】を選んで **決定** を押す

地域の設定

- ▲・▼・◀・▶** で【一般設定】→【地域の設定】を選んで **決定** を押す
- ▲・▼** でお住まいの都道府県を選んで **決定** を押す



- 伊豆、小笠原諸島地域は、【東京都(島部)】を選びます。
- 南西諸島鹿児島島地域は、【鹿児島県(島部)】を選びます。

郵便番号の設定

- ▲・▼** で【郵便番号の設定】を選んで **決定** を押す
 - 郵便番号入力画面が表示されます。
- 1** ~ **100** でお住まいの地域の郵便番号を入力し、**▲・▼・◀・▶** で【完了】を選んで **決定** を押す

入力を間違えたときは

【番号消去】を選んで **決定** を押して、一括消去するか、**▲・▼・◀・▶** で戻って入力し直してください。

2 すべての設定が終わったら、**終了** を押す



- 地域設定に誤りがあると、放送が正しく受信できない場合があります。

視聴可能年齢を設定する

デジタル放送には青少年の保護の観点から視聴年齢制限付きの放送があります。

視聴制限を解除するためのパスワードを設定すると、デジタル放送の有料放送で視聴可能年齢の制限を超える番組を視聴するときに、パスワードの入力が必要となります。**72**

パスワードを設定していない場合、視聴年齢が制限されたスカパー！の録画番組は本機の録画リスト画面に表示されません。

ここで設定するパスワードは、デジタル放送の視聴制限を解除するためのパスワードとなります。[BD視聴制限レベル]や[DVD視聴制限レベル]、[インターネット接続制限]**211**を設定するためのパスワードとは異なります。

1 **スタート** を押して、▲・▼・◀▶ で【設定】→【放送受信設定】を選んで **決定** を押す

2 ▲・▼・◀▶ で【一般設定】→【視聴年齢制限】を選んで **決定** を押す

- パスワード入力画面が表示されます。

3 **1** ~ **10o** でパスワード(4けた)を入力する

- 初めてパスワードを登録する場合は、確認のためにもう一度パスワードの入力が求められます。最後に確認画面が表示されるので、**決定** を押してください。
- 入力した数字は、「*」で表示されます。

入力中に番号を間違えたときは

◀で戻るか、▲・▼で【全てクリア】を選んで **決定** を押してください。

パスワードを忘れたときは

4、7、3、7を入力してください。
新しいパスワードを設定できます。

4 ▲・▼で設定したい年齢を選んで **決定** を押す

- 視聴年齢が制限されたスカパー！の録画番組がある場合、設定した年齢よりも制限年齢が上の番組は、本機の録画リスト画面や、ネットワークを利用して別の機器で視聴する場合の再生リストに表示されません。
- 制限を解除する場合は、▲・▼で【無制限】を選んで **決定** ボタンを押してください。

5 すべての設定が終わったら、**終了** を押す

パスワードを変更するときは

手順 **2** で【視聴年齢制限】の代わりに【パスワード変更】を選んで **決定** を押して、画面の指示に従ってください。



- パスワードは忘れないようにご注意ください。

メディアを用意する

ディスクの入れかた

1  を押して、ディスクトレイを開く

2 ディスクのラベル面を上にして、ディスクトレイの上に置く

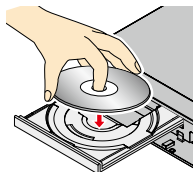

両面ディスクを再生するときは

再生する面を下にしてください。

3  を押して、ディスクトレイを閉める

- ディスクの認識と読み込みを行うため、ディスクが使用可能になるまでしばらく時間がかかります。
- ディスクによっては、このあと自動的に再生が始まるものがあります。
- ディスクのメニュー画面が表示される場合は画面の指示に従って操作してください。

メディアを用意する・つづき

USB機器と接続する

本機ではUSB機器やSDカードリーダーに挿入したSDカードに記録されたJPEGファイルを再生できます。**115**
また、AVCHD方式の動画を本機へ取り込む(ダビングする)ことができます。**162**

USB-HDDやUSBハブは、必ず背面のHDD専用USB端子に接続してください。**182**

写真やAVCHD形式の動画を保存したUSB機器やSDカードを挿入したSDカードリーダーを再生やダビングに使用したい場合、本機前面のメモリ専用USB端子に接続してください。

本機や東芝の他のSeeQVault対応機器で記録した番組を保存したSeeQVault対応SDカードを再生やダビングに使用したい場合、本機前面のメモリ専用USB端子とUSB接続してください。**186**

1 USB機器を接続する

本機前面

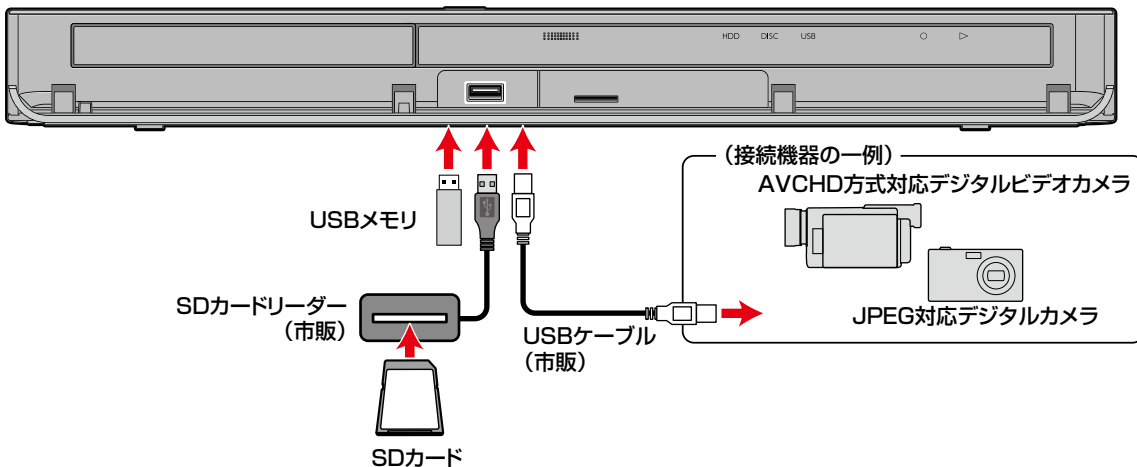

- USB機器は必ず本機前面のメモリ専用USB端子に接続してください。
- 複数のSDカードスロットを持つUSBカードリーダーに複数のSDカードを入れている場合、読み込むSDカードを特定できません。複数のSDカードスロットを持つUSBカードリーダーをお使いの場合、SDカードは1枚ずつ入れてください。
- 接続する機器に専用のケーブルが指定されている場合は、そのケーブルを使用してください。
- 接続した機器に設定画面が表示されることがあります。その場合は、パソコンを接続するモードに設定してください。(詳しくは、接続するUSB機器に付属の取扱説明書をお読みください。)
- 本機前面のメモリ専用USB端子に、タブレットなどの本機で利用できない(または対応していない)USB機器を接続しても、接続した機器を利用できない旨のメッセージが表示されない場合があります。
- 認識するまでに、数十秒かかる場合があります。

2 USB機器を取り外す

- USB機器を取り外す際は、再生が停止していることを確認し、ゆっくりと引き抜いてください。

お知らせ

- 対応するSDカードについては、**236**をご覧ください。

ご注意

- USB機器は、本機のすべての動作を停止させてから抜いてください。
- USB機器の認識中・読み込み中は、次のことを行わないでください。USB機器や本機の故障、記録されているデータの破損の原因となります。
 - 本機の電源を切ったり、電源プラグを抜いたりする
 - USB機器を取り外す/USBケーブルを抜く

画面表示の見かた

現在の本機の状態や情報を表示する

リモコンの  を押すたびに、画面が次のように切り換わります。
(例)

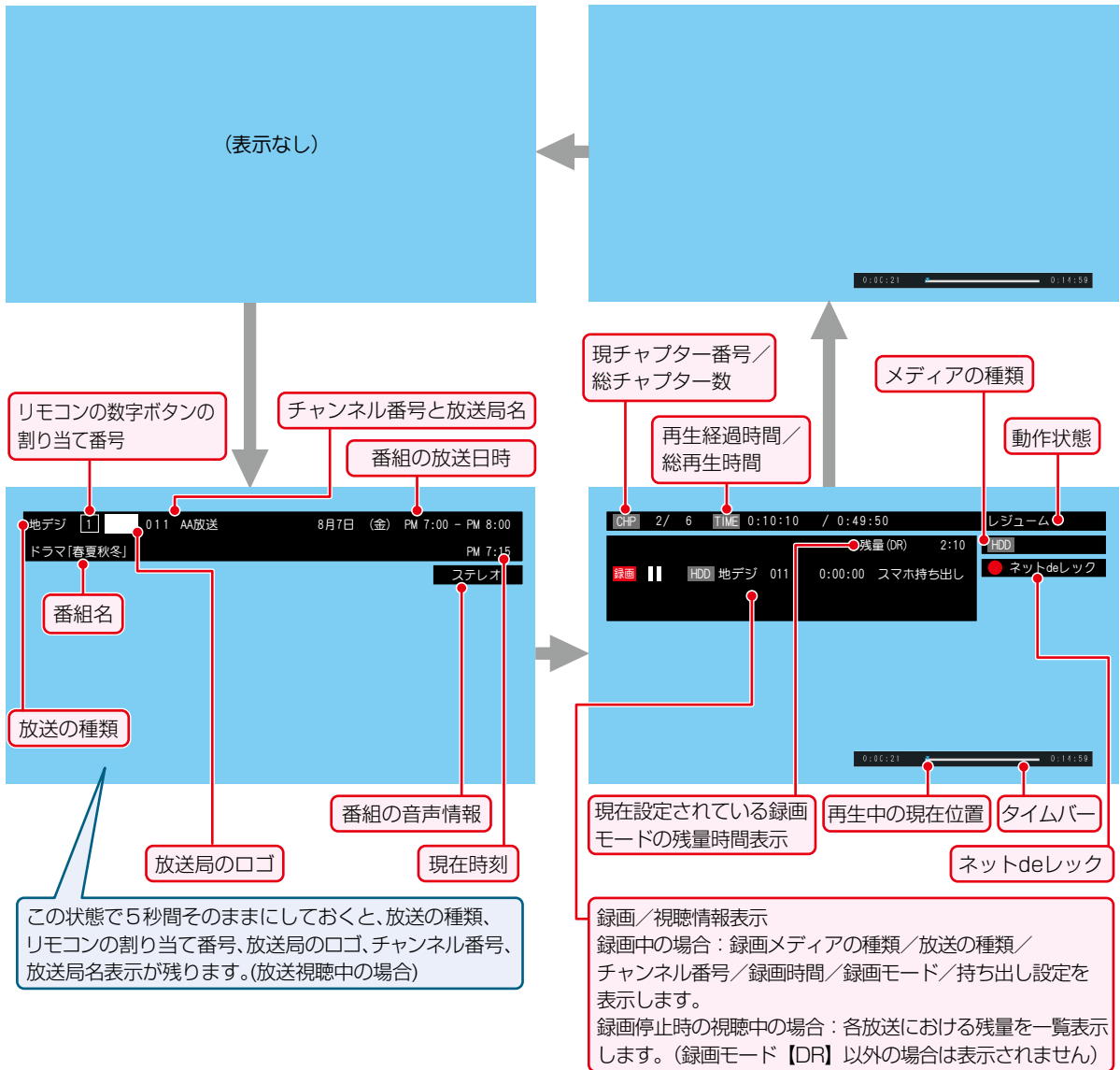

● 時間は、時間：時間：秒 で表示されます。

お知らせ

- 本機の動作状態(放送の視聴中や再生中、録画中など)によって、表示される情報が変わります。
- 本機で選ばれている録画モードの残量時間が表示されます。残量時間はおよその時間です。目安としてお使いください。
- チャンネルや音声・字幕などを切り換えたときは、該当する項目の画面表示が数秒間表示されます。該当しない項目は表示されません。また、他機で録画されたディスクでは、正しく表示されないことがあります。

画面に表示されるアイコンについて

メディアの種類

	HDD
USB○*	通常録画用USB-HDD
SeeQVault○*	SeeQVault対応USB-HDD
SeeQVault	USB接続したSeeQVault対応SDカード
TransferJet(TM)	専用のTransferJet™対応機
	ディスク
	BD-RE
	BD-R
	BD-Video
BDAV_ORG	BDAV(オリジナル)
BDAV_PL	BDAV(プレイリスト)
	DVD-RW
	DVD-R
	DVD-Video
	DVD-RAM
	VRモード(オリジナル)
	VRモード(プレイリスト)
	ビデオモード
	AVCREC™モード(オリジナル)
	AVCREC™モード(プレイリスト)
DATA	USB機器
	音楽用CD
DATA	データCD
	AVCHD方式のディスク
ディスクなし	ディスクが入っていないとき

※ ○には番号が表示されます。

主な動作

	録画
	録画一時停止
しばらくお待ちください	番組の編集処理中など
	停止
レジューム	つづき再生の停止(レジューム停止)
	再生
おまかせ	おまかせプレイ
	再生一時停止
× 1.3	早見早聞再生 (音声付き約1.3倍速再生)
× 0.8	ゆっくり再生 (音声付き約0.8倍速再生)
、	早送り、早戻し
、	スロー、逆スロー再生
、	正方向、逆方向のスキップ
	ワンタッチスキップ/リプレイ
1/20、 1/20	1/20スキップ/リプレイ
	ダビング 例：HDDからディスクへダビングするとき
	ダビング 例：通常録画用USB-HDDからHDDへダビングするとき

※ ○には番号が表示されます。

その他

起動中...	電源が入ったとき
	ディスクトレイ開、閉
読み込み中	メディアの読み込み中
	番組
	チャプター
	トラック
	再生時間(タイム)



● 画面に が表示されるときは、現在その操作を行うことができません。

スタートメニューについて

以下に示す機能は、スタートメニュー画面を表示してから操作します。

- スタートメニュー画面は、リモコンの **START** を押すと表示されます。
- 操作ができない項目はグレー表示されます。



スタートメニュー「簡単モード」について

「簡単モード」では、本機の基本操作をかたんに操作できるようにご案内します。

「簡単モード」に切り換える

- 1 スタートメニュー表示中に、**サブメニュー** を押す
 - ・「通常モード」に戻すには、「簡単モード」表示中にもう一度 **サブメニュー** を押してください。



「簡単モード」を使う

録画した番組を見たり、番組の録画予約やダビングをしたることができます。

録画した番組を見る

- 1 ▲・▼・◀・▶ で【録画した番組を見る】を選んで **決定** を押す
- 2 ▲・▼ でメディアを選んで **決定** を押す
 - ・フォルダー一覧、USB-HDD一覧が表示されたときは、▲・▼ で見たい番組が入ったフォルダ、USB-HDDを選んで **決定** を押してください。USB (前面) の場合、【録画番組】または【写真】の選択画面が表示されることがあります。▲・▼ で選んで **決定** を押してください。

▲・▼ で選ぶ

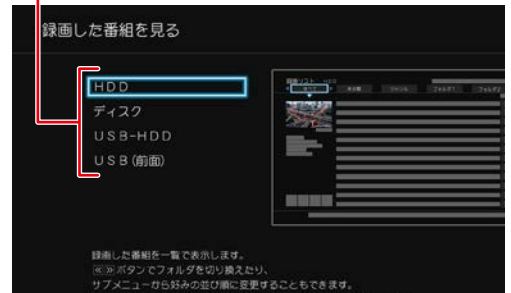

- 3 ▲・▼ で見たい番組を選んで **決定** を押す
 - ・再生が始まります。

番組を録画予約する

1 ▲・▼・◀・▶で【番組を録画予約する】を選んで **決定** を押す

2 ▲・▼で予約方法を選んで **決定** を押す

▲・▼で選ぶ



【番組表から予約】を選んだときは

録画したい番組を選んで、**録画** を押す

【日付を選択して予約】を選んだときは

録画したい番組の日付を選ぶ

▲・▼で選ぶ



- 日付を選んだあとは、録画したい番組を選んで、**録画** を押してください。
- 番組表について詳しくは、**76** をご覧ください。

【番組を検索して予約】を選んだときは

録画したい番組を検索して、録画できます。検索方法は、**80** の手順 4 以降をご覧ください。

【録画予約一覧】を選ぶと…

何の番組がいつ録画予約されているかなどを確認できます。

ダビングする

» 準備

- ディスクにダビングするときは、あらかじめディスクを入れておく **53**
- ビデオカメラから取り込む(ダビングする)ときは、あらかじめビデオカメラと本機を接続しておく **54**
- 本機のHDDとUSB-HDD間でダビングするときは、USB-HDDを接続・設定しておく **182**
- 本機のHDDとUSB接続したSeeQVault対応SDカード間でダビングするときは、SeeQVault対応SDカードリーダーを本機前面のメモリ専用USB端子とUSB接続しておく **186**

1 ▲・▼・◀・▶で【ダビングする】を選んで **決定** を押す

2 ▲・▼でダビング方法を選んで **決定** を押す

▲・▼で選ぶ



【ディスクに保存する】を選んだときは

HDDに録画した番組をブルーレイディスクなどに1つだけ保存します。詳しくは、**140** をご覧ください。

【ビデオカメラから取り込む】を選んだときは

ビデオカメラの動画を、本機のHDDに取り込みます(ダビングします)。詳しくは、**162** をご覧ください。

【ディスクから取り込む】を選んだときは

ブルーレイディスクなどから本機のHDDに取り込みたい(ダビングしたい)番組を1つだけダビングします。詳しくは、**140** をご覧ください。

【詳細ダビング】を選んだときは

2つ以上の番組をダビングしたり、ネットワークを使ってダビングしたりすることができます。詳しくは、**142**、**161** をご覧ください。

【持ち出し用に変換する】を選んだときは

HDDに録画した番組をスマホ持ち出し番組に変換できます。詳しくは、「録画した番組をスマホ持ち出し番組に変換する」**172** の手順 5 以降をご覧ください。

スタートメニュー「簡単モード」について・つづき

放送中の番組を見る

- ▲・▼・◀・▶で【放送中の番組を見る】を選んで**決定**を押す
- ▲・▼で放送の種類を選んで**決定**を押す
チャンネルを選ぶときは
 「チャンネルを選ぶ」**70**の手順**2**以降をご覧ください。

録画した番組を消す

- ▲・▼・◀・▶で【録画した番組を消す】を選んで**決定**を押す
- ▲・▼で削除したい番組が入っているメディアを選んで**決定**を押す
▲・▼で選ぶ



番組を削除したいときは「番組の削除」を選択してください。
 いらなくなったら番組を消すことができます。
- 【番組の削除】を選んで**決定**を押す
- ▲・▼で削除したい番組を選んで**決定**を押す
 - 選択された番組に✓が付きます。同じ番組を選んで**決定**を押すと✓が消え、選択が解除されます。
 - 手順**4**を繰り返し、削除したい番組をすべて選んでください。
- ▶を押して、【削除実行】を選んで**決定**を押す
 - 確認画面が表示されるので、【はい】を選んで**決定**を押してください。
 - 削除が終わったら、**終了**を押してください。

時短機能を使う

本章では、時短機能について説明しています。
時短機能とは、「録る・見る・残す」を簡単に行い、従来それらに費やしていた時間を短縮できる機能のことです。

時短で録る..... 62

時短で見る

1  押す

2  カテゴリーを
選ぶ 見たい
番組を
選ぶ

3  または
再生コースを
選ぶ **決定**
押す

くわしくは 65

時短で残す..... 68

時短機能を使う

時短で録る

「時短で見る」初回設定について

HDD

通常録画用
USB-HDD

お買い上げ後、初めて **時短** を押し、時短機能の初回設定画面が表示されます。効率よく録画、再生するために最後まで設定してください。

「時短で見る」初回設定

1

時短 を押し

- 時短機能の初回設定画面が表示されます。



2

【設定をはじめめる】が選ばれているので、**決定** を押し

- 「再生コースを選ぶ」画面が表示されます。

3

◀▶で【通常再生】または【らく見】を選んで **決定** を押し

- 録画後の再生コースを設定します。再生コースは再生前にも変更できます。 **66**
- 本設定は、初回設定完了後にも一括で変更できます。 **67**



◀▶で項目を選ぶ

通常再生：録画後の再生コースを【通常再生】に設定します。【通常再生】については、 **66** をご覧ください。

らく見：録画後の再生コースを【らく見】に設定します。【らく見】については、 **66** をご覧ください。

4

▲▼◀▶でお好みのカテゴリを選んで **決定** を押し



▲▼◀▶でカテゴリを選ぶ

- 決定** を押し、タブの並び順を表す数字が、カテゴリ枠の左上に表示されます。最大21個までカテゴリを選択できます。
- カテゴリを選んだ状態で **青(削除)** を押し、カテゴリの編集ができます。「カテゴリを編集する」 **63** をご覧ください。
- カテゴリを選んだ状態で **赤(結合)** を押し、カテゴリが削除されます。
- ⊕ カテゴリを選ぶとカテゴリを新規追加できます。「カテゴリを新規追加する」 **63** をご覧ください。



- 設定したお客様の「お好みの情報」は本機に記録されますので、本機を譲渡または廃棄される場合は、【すべての初期化】を行って消去することをおすすめします。

カテゴリーを編集する

- ▲・▼で各項目を選んで**決定**を押す
ジャンル：ジャンルを指定します。
人物・キーワード：人物・キーワードを指定します。
人物・キーワードは複数設定することも可能です。
人物リストから追加する場合、◀・▶で「あ」行～「わ」行、および「数字・アルファベット」を選び、▲・▼でページを切り換え、▲・▼・◀・▶でお好みの人物名を選んで**決定**を押してください。
番組記号：番組記号を指定します。
再生コース：【通常再生】、【らく見】、【らく早見】、【飛ばし見】から再生コースを指定します。

- ▲・▼・◀・▶で**決定**を選んで**決定**を押す
 - 再生コースを変えた場合、該当カテゴリー内の番組の再生コースがすべて変更となります。
 - 再生コースはカテゴリー別に設定可能です。この設定が番組追加時の基本設定になります。
 - さらにカテゴリーの編集をしたい場合は、この手順を繰り返します。

カテゴリーを新規追加する

- ▲・▼で各項目を選んで**決定**を押す
ジャンル：ジャンルを指定します。
人物・キーワード：人物・キーワードを指定します。
人物・キーワードは複数設定することも可能です。
人物リストから追加する場合、◀・▶で「あ」行～「わ」行、および「数字・アルファベット」を選び、▲・▼でページを切り換え、▲・▼・◀・▶でお好みの人物名を選んで**決定**を押してください。
番組記号：番組記号を指定します。
再生コース：【通常再生】、【らく見】、【らく早見】、【飛ばし見】から再生コースを指定します。
- ▲・▼・◀・▶で**決定**を選んで**決定**を押す
 - 再生コースはカテゴリー別に設定可能です。この設定が番組追加時の基本設定になります。
 - さらにカテゴリーの編集や新規追加をしたい場合は、この手順を繰り返します。

- ▲・▼・◀・▶で**次へ**を選んで**決定**を押す
 - 「おまかせ録画」を設定する画面が表示されます。

6 ▲・▼でおまかせ自動録画するカテゴリーを選んで**決定**を押す



▲・▼で項目を選ぶ

- 選んだカテゴリーには★が表示されます。
- 最大8個までカテゴリーを選択できます。
- 選んだカテゴリーの数により検索が終わるまで、数分かかります。

詳細設定を行う

- カテゴリーを選んだ状態で**青印刷**を押す
 - 詳細設定画面が表示されます。
- ▲・▼で**自動録画**、**録画先**、**フォルダ設定**、**録画モード**、**番組の長さ**、**チャンネル**、**時間帯**を選んで**決定**を押す
 - 詳しくは、91頁をご覧ください。
- ▲・▼で**設定完了**を選んで**決定**を押す
 - 他のカテゴリーについての詳細設定を行う場合は、この手順を繰り返します。

優先順位を変更する

- 戻る**を押して「お好みのカテゴリーを選ぶ」画面を表示する
- ▲・▼・◀・▶で番号のついたカテゴリーを選んでから**決定**を押して番号を解除する
- 新たに優先したい順にカテゴリーを選んで**決定**を押す
 - カテゴリー枠の左上の番号が表示されている状態でカテゴリーを選び**決定**を押すと番号が解除され、次の番号が繰り上がります。
- ▲・▼・◀・▶で**次へ**を選んで元の画面に戻る

7 ▲・▼・◀・▶で**設定完了**を選んで**決定**を押す

- 時短機能の設定が完了します。
- おまかせ自動録画機能により、お好みのジャンルやカテゴリーの番組が自動的に録画されます。



- 時短機能を設定中に、**電源**、**リモコン**、**マイコン**、**録画リスト**、**番組表**、**終了**を押すと、時短機能の設定がキャンセルされます。再度**時短**を押して、時短機能の設定を完了させてください。
- 人名が、音読みと訓読みの違いで、正しい並びで表示されないことがあります。

時短で録る・つづき

お好みを追加・設定する (おまかせ自動録画設定)

お好きなカテゴリーを追加したり、カスタマイズしたりすることができます。ジャンルや人物、気になるワードなどを指定すると、新規カテゴリーを作成できます。

- 1 **時短** を押す
- 2 **◀・▶** で **⊕** を選ぶ
- 3 **▲・▼** で **【お好み設定へ】** を選び、**決定** を押す
- 4 「時短で見る」初回設定の手順 **4～7** を行う

■ 詳細設定を行う

「自動で録画する(おまかせ自動録画)」**91** をご覧ください。

時短で見る

HDD

通常録画用
USB-HDD

時短機能を設定して録画した番組を効率よく再生することができます。

準備

- 時短機能を設定し、番組を自動録画しておく **62**

「時短で見る」画面について

「時短で見る」画面の見かた

1 時短 を押す

- 「時短で見る」画面が表示されます。



- 番組リストを選択中に、**サブメニュー** を押すと、サブメニューが表示されます。
- ▲**・**▼** を押すと、番組リストのページが切り換わります。**1** ~ **10** を押すとページ番号指定画面が表示されます。ページ番号を入力して、**決定** を押すと、ページが切り換わります。
- 番組リストを選択中に、**◀**・**▶** を押すと、再生コースが切り換わります。
- 番組リストを選択中に、**◀**・**▶** を押すと、カテゴリタブが切り換わります。
- 番組リストの一番上の番組を選択中に、**▲** を押すと、カテゴリタブが選択されます。**◀**・**▶** または **◀**・**▶** でカテゴリタブが切り換わります。この時、**▼** または **決定** を押すと、選択中のカテゴリの一番上の番組が選択されます。
- 再生コースでは各コースの再生時間が表示されます。再生できない場合は[×]、再生時間が取得できない場合は[-分]が表示されます。

お知らせ

- 「今週の節約時間」とは通常再生の時間から再生したコースでかかる時間を引いた時間です。
- 「今週の節約時間」や「各コースの再生時間」はおよその時間です。目安としてお考えください。
- 「今週の節約時間」には、その週(月曜日の午前0時から日曜日の24時まで)に節約した合計時間を表示します。合計時間は毎週月曜日の午前0時にリセットします。
- 録画中の番組は番組リストに表示されません。
- 録画種別アイコンには以下の種類があります。
★：おまかせ自動録画
- らく見時の番組の長さが10分未満となる番組は、【飛ばし見】再生はできません。

時短で見る・つづき

「時短で見る」画面から再生する

- 1 **時短** を押す
 - ・「時短で見る」画面が表示されます。
- 2 **◀・▶** を押して、お好みのカテゴリーを選ぶ
- 3 **▲・▼** で再生したい番組を選ぶ
- 4 **◀▶** でお好みの再生コースを選ぶ

通常再生：録画したそのままの時間で番組を再生します。

らく見：通常再生に比べて、再生時間が短くなります。

らく早見：早見／早聞(約1.3倍速)でらく見再生します。

飛ばし見：らく見再生をしながら1/20スキップを繰り返し行います。

- 5 **再生▶** または **決定** を押す
 - ・再生開始時に、左下に現在の再生コースが表示されます。



- ・再生中に **緑** を押すとすべての再生コース、**青分割** を押すと再生中のコースにより通常再生・らく見再生と再生コース切換へのご案内が画面に表示されます。



- ・おまかせプレイ可能な番組を再生中に **青分割** でおまかせプレイに切り換えることができます。

お知らせ

- マジックチャプターでチャプター分割できなかった番組は、らく見再生できません。

ご注意

- 再生コースで【らく見】、【らく早見】、【飛ばし見】を選んで再生中に、通常再生や特殊再生を行うと「今週の節約時間」が正しく計算されません。
- 通常再生以外の再生中に **再生▶** や、**||**、**◀▶**、**◀▶**、**◀▶**、**◀▶**、**◀▶**、**◀▶** を押すと、再生コースが切り換わる場合があります。

並び順を変更する

- 1 「時短で見る」画面を表示中に **サブメニュー** を押す
- 2 **▲・▼** で **並び順** を選んで **決定** を押す
 - ・並び順の種類が表示されるので、ご希望の並び順を選んで **決定** を押してください。
 - ・「あなたに」「いつもの」のカテゴリーを選択中の場合のみ「おすすめ順」が表示されます。
 - ・現在録画中の番組は、並び順の最後に表示されます。

おすすめ順：本機がおすすめする順に表示されます。

新しい順：日付の新しい順に表示されます。

古い順：日付の古い順に表示されます。

 - ・並び順は、選択カテゴリーごとに設定できます。

時短の条件を変更する

- 1 「時短で見る」画面を表示中に **サブメニュー** を押す
- 2 **▲・▼** で **条件変更** を選んで **決定** を押す
 - ・「カテゴリー変更」画面が表示されます。詳しくは、「時短で録る」**62** の手順 **4** 以降をご覧ください。
 - ・「あなたに」「いつもの」「視聴途中」のカテゴリーを選択中の場合は、**サブメニュー** を押しても、**【条件変更】** は表示されません。

視聴制限を一時的に解除する

視聴制限のある番組を「時短で見る」画面で一時的に表示できます。

1 「時短で見る」画面を表示中に **サブメニュー** を押す

2 ▲・▼で【視聴制限一時解除】を選んで **決定** を押す

- パスワードを入力すると、視聴制限が解除されます。
- パスワードを忘れたときは、**52** をご覧ください。



- 電源を「切」にするまで、視聴制限を解除した状態になります。

再生コースを一括で変更する

1 「時短で見る」画面を表示中に **サブメニュー** を押す

2 ▲・▼で【再生コース一括切換】を選んで **決定** を押す

- 再生コースが一括で切り換えできます。お好みの再生コースを◀・▶で選んで **決定** を押すと、確認画面が表示されるので、▲・▼で【はい】を選んで **決定** を押ししてください。



- 選んだ再生コースに切り換えられない番組は【通常再生】になります。
- 【再生コース一括切換】でコースを切り換えると各番組に設定していた再生コースは無効となります。

時短で残す

HDD

通常録画用
USB-HDD

時短機能を設定して録画した番組を、簡単にダビングすることができます。ダビングしてできた番組は、番組によってはより短い再生時間で再生できます。

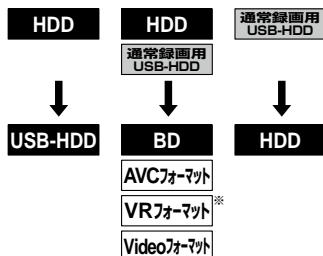

* DVD-RAMにはダビングできません。

準備

- 時短機能を設定し、番組を自動録画しておく [62](#)

1 「時短で見る」画面を表示中にダビングしたい番組を選んで **サブメニュー** を押したあと、**【ダビング】** を選んで **決定** を押す

2 ▲・▼で**【おまかせダビング】**を選んで **決定** を押す

【かんたんダビング】を選んだときは

1つの番組だけをダビングします。詳しくは、[140](#)をご覧ください。

【詳細ダビング】を選んだときは

2つ以上の番組をダビングしたり、ネットワークを使ってダビングしたりすることができます。詳しくは、[142](#)、[161](#)をご覧ください。

3 ▲・▼で**ダビング先**を選んで **決定** を押す

- ダビング先によっては、高速ダビングする場合と等速ダビングする場合があります。詳しくは、[151](#)をご覧ください。
- 高速ダビングの場合、確認画面が表示されるので**【はい】**を選んで**決定**を押してください。
- 等速ダビングの場合、**【ダビング開始】**を選んで**決定**を押してください。
- おまかせダビングが開始されます。
- 「時短で見る」の再生コース「らく見」で再生される部分がダビングされます。[66](#)
- ダビングが始まると放送画面に戻ります。

マルチ番組の音声・字幕をダビングするときは

ダビング先メディアなどによっては、ダビングできる音声・字幕が1つになります。[232](#)

その場合、手順 **3** のあとにダビングする音声・字幕を選んでください。

1 ▲・▼で変更する項目を選ぶ

2 ◀▶でお好みの設定を選ぶ

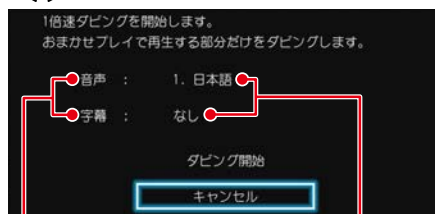

▲・▼で項目を選ぶ ▶▶で設定を選ぶ

3 設定し終わったら、▲・▼で**【ダビング開始】**を選んで **決定** を押す

- ダビングが始まると放送画面に戻ります。

実行中のダビングを中止するときは

【はい】 を押すと確認画面が表示されるので、**【はい】** を選んで **決定** を押す

- 詳しくは、「実行中のダビングを中止したり、ダビング中に停電したりしたときは」[158](#)をご覧ください。

DVD-RW(Video)/-R(Video)へダビングした場合

ダビングが終わると、自動的にファイナライズが始まります。

注意

- 【おまかせダビング】では、一度に1つの番組しかダビングできません。
- 以下の場合、おまかせダビングができません。
 - 本編区間がない番組
 - ダビング先メディアがない
 - 現在のカテゴリーに番組が存在しない

視聴する

本章では、テレビ放送を視聴するための方法を説明しています。

テレビ番組を見る 70

チャンネルを選ぶ

1

地デジ BS/CS

放送を選ぶ

2

↑ 1

または ↓ 12

チャンネルを選ぶ

くわしくは 70

視聴中の番組の音声を切り換える

1

サブメニュー

押す

2

【音声】
を選んで

決定
押す

3

お好みの
設定を選んで

決定
押す

くわしくは 71

視聴中の番組の字幕を切り換える

1

サブメニュー

押す

2

【字幕】
を選んで

決定
押す

3

お好みの
設定を選んで

決定
押す

くわしくは 71

テレビ番組を見る

放送中の番組を見る

- 1 **サブメニュー** を押す
- 2 ▲・▼・◀・▶ で【放送中の番組へ】を選んで **決定** を押す
- 3 ▲・▼ で放送の種類を選んで **決定** を押す
チャンネルを選ぶときは
下記「チャンネルを選ぶ」の手順 2 をご覧ください。

チャンネルを選ぶ

- 1 **地デジ** または **BS/CS** を押して、見たい放送の種類を選ぶ
- 2 チャンネルを選ぶ
順送り / 逆送りで選ぶときは
▲・▼ を使います。
リモコンの 1～12 ボタンに設定されているチャンネルを選ぶときは
1 ～ 12 を使います。

- 102チャンネルのようにデジタル放送の3けたのチャンネルを選ぶときは、以下のように押ししてください。

チャンネル → 1 → 10.0 → 2

選局ガイドからチャンネルを選ぶ

- 1 **地デジ** または **BS/CS** を押して、お好みの放送の種類を選ぶ
- 2 **サブメニュー** を押して、▲・▼ で【選局ガイド】を選んで **決定** を押す
- 3 1 ～ 12 を押す、または ▲・▼・◀・▶ でお好みのチャンネルを選んで **決定** を押す
 - ▲・▼ で「ページ1」「ページ2」「ページ3」を切り換えることができます。ページへのチャンネル割り当ては、【チャンネルの割り当て設定】で設定できます。48

番組表からチャンネルを選ぶ

- 1 **番組表** を押す
 - 番組表の見かたは、76 をご覧ください。
- 2 **地デジ** または **BS/CS** を押して、お好みの放送の種類を選ぶ
- 3 ▲・▼・◀・▶ で現在放送中の視聴したい番組を選んで **決定** を押す
- 4 ▲・▶ で【見る】を選んで **決定** を押す
番組の詳細内容を確認するには
以下の方法で確認できます。

- 番組表で確認したい番組を選んだ状態で、**番組説明** または **決定** を押す。
- 番組視聴中に **番組説明** を押す。
 - 表示を消すには、【閉じる】が選ばれているので **決定** を押ししてください。

ご注意

- 録画中や再生中は放送やチャンネルの切替はできません。

お知らせ

- 枝番号があるチャンネルを選局した場合
 - 枝番号とは、同じチャンネル番号に割り当てられる放送が複数受信できた場合に追加される番号のことです。
(例) 入力した3けたチャンネルに枝番号がある場合、【チャンネルの枝番号の選局】画面が表示されるので、▲・▶ でお好みのチャンネルを選んでください。



テレビ放送に連動したデータ放送を見る

データ放送のある番組では、テレビ画面の案内に従っていろいろな情報やサービスを利用できます。

- 本機では、データ放送を録画できません。録画が始まると、データ放送の画面が消えます。

1 データ放送のある番組を視聴中に、**dデータ**を押す

- 情報が多い場合は、表示されるまで時間がかかることがあります。

2 ▲・▼・◀・▶や青(移動)・赤(戻る)・緑(決定)・黄(メニュー)、または **1** ~ **10.0** などを使って、画面の案内に従って操作する

データ放送での文字入力について

- **戻る** を押すと、入力した文字を消去できます。
- 漢字や半角カナは入力できません。

3 データ放送を見終わったら、**dデータ**を押してテレビ放送に戻す

独立データ放送やラジオ放送を楽しむ

BSデジタル放送などで運用される独立データ放送チャンネルやラジオ放送チャンネルを選ぶことができます。

1 **地デジ** または **BS/CS** を押して、見たい放送の種類を選ぶ

- BSデジタルの独立データ放送を見たい場合は、**BS/CS** を押してBSデジタル放送を選んでください。

2 番組を視聴中に、**サブメニュー** を押す

3 ▲・▼で【サービス切替】を選んで **決定** を押す

- この操作を繰り返すたびに下記の順でサービスが切り換わります。(存在していないサービスはスキップされます。)

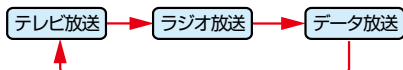

チャンネルを切り換えるときは

↑・**↓** を使います。

- データ放送やラジオ放送を終了するには、上記手順を繰り返して、テレビ放送に切り換えてください。



- データ放送のサービスを利用するためには、次の準備が必要になる場合があります。
 - ネットワークの接続と設定
 - miniB-CASカードの登録
 - 放送局との受信契約
- 番組によってはテレビ放送に連動した情報が、自動的にデータ放送に切り換わって表示されることがあります。
- デジタル放送を録画した番組の再生中は、データ放送やラジオ放送を視聴できません。
- デジタル放送録画中は、テレビ放送に連動したデータ放送を視聴できません。
- データ放送には、インターネット経由で通信する双方向サービスもあります。詳しくは放送事業者へお問い合わせください。

視聴中の番組の音声を切り換える

複数の音声がある番組は、視聴中に音声の切り換えができます。

1 番組を視聴中に、**サブメニュー** を押す

2 ▲・▼で【音声】を選んで **決定** を押す

3 ▲・▼・◀・▶でお好みの設定を選んで **決定** を押す



- 複数の音声が用意されていない番組もあります。

視聴中の番組の字幕を切り換える

字幕がある番組は、視聴中に字幕の表示／非表示、言語の切り換えができます。

1 番組を視聴中に、**サブメニュー** を押す

2 ▲・▼で【字幕】を選んで **決定** を押す

3 ▲・▼でお好みの設定を選んで **決定** を押す

- 字幕言語は、【日本語】または【英語】を選んでください。



- 字幕が用意されていない番組もあります。

テレビ番組を見る・つづき

視聴中の番組のアングルを切り換える

アングルが複数ある番組は、視聴中にアングルの切り換えができます。

- 1 番組を視聴中に、**サブメニュー** を押す
- 2 ▲・▼で【映像】を選んで **決定** を押す
 - アングル情報が表示されます。
- 3 ▲・▼でお好みの設定を選んで **決定** を押す



- 複数のアングルが用意されていない番組もあります。

マルチ番組の映像、音声などを切り換える

視聴中の番組が、映像、音声、字幕などの組み合わせが複数ある【マルチビュー】のときは、この項目を切り換えることで、それぞれの項目が一度に切り換わります。

- 1 番組を視聴中に、**サブメニュー** を押す
- 2 ▲・▼で【マルチビュー】を選んで **決定** を押す
 - 設定情報が表示されます。
- 3 ▲・▼でお好みの設定を選んで **決定** を押す



- 【マルチビュー】に対応していない番組もあります。

XDE

視聴中の番組の画質を切り換える

映像をアップコンバートする際に、精細感の高い画質に補正します。

- 1 番組を視聴中に、**サブメニュー** を押す
- 2 ▲・▼で【XDE】を選んで **決定** を押す
 - 設定情報が表示されます。
- 3 ▲・▼で【オン】または【オフ】を選んで **決定** を押す

視聴中の放送のアンテナレベルを確認する

視聴中の放送のアンテナレベルを確認できます。

- 1 番組を視聴中に、**サブメニュー** を押す
- 2 ▲・▼で【アンテナレベル表示】を選んで **決定** を押す
 - アンテナレベルが表示されます。
 - 確認が終わったら、**終了** を押してください。

録画モードを変更する

番組の視聴中に録画モードを変更できます。

- 1 番組を視聴中に、**サブメニュー** を押す
- 2 ▲・▼で【録画モード】を選んで **決定** を押す
- 3 ▲・▼でお好みの設定を選んで **決定** を押す
 - 変更した録画モードは、通常録画や録画予約のときの録画モードにも反映されます。

デジタル放送の視聴制限を一時的に解除する

番組の視聴中にパスワード入力画面が表示されたときは、パスワードを入力すると、その番組を視聴できるようになります。

- 1 **1** ~ **10.0** で、**52** で設定したパスワードを入力する
 - 制限を解除するには、**52** を押してから、【設定】→【放送受信設定】→【一般設定】→【視聴年齢制限】を【無制限】に設定してください。**52**



- パスワードは忘れないようにご注意ください。

録画する

本章では、番組表の機能や使い方、便利な録画予約や録画のしかたなどを説明しています。

録画の前に..... 74

放送中の番組を録画する

1

2

3

くわしくは.....75

番組表について 76

番組表からワンタッチで録画予約する(一発予約)

1

2

3

くわしくは.....79

番組を検索して予約する..... 80

番組表からお好みの設定で予約する(番組表予約)..... 82

手動で入力して予約する(時刻指定予約) 85

予約を確認・変更・削除する

1

2

3

くわしくは.....87

番組表から日時指定予約する 90

録画を一時停止・停止する

くわしくは..... 90

自動で録画する(おまかせ自動録画)..... 91

ネットdeレック機能で録画する 93

録画についての補足説明..... 94

録画の前に

本機では、デジタル放送をハイビジョン画質で録画でき、ネットdeレック機能を含めると最大2番組まで同時に録画できます。

録画するメディアについて

下記の表を参照のうえ、目的に合ったメディアを選んでください。番組によっては、著作権保護のため録画が禁止・制限されています。

- ブルーレイディスクに録画するときは、HDDに録画してから、ブルーレイディスクにダビングすることをおすすめします。

番組の録画制限	HDD 通常録画用 USB-HDD	BD
制限なしに録画可能	○	○
1回だけ録画可能	○	○
ダビング10	○	○*
録画禁止	×	×

○：できる ×：できない

※ ダビング10番組をブルーレイディスクに直接録画すると、1回だけ録画可能(コピーワンス)番組になります。(移動はできません。)



- 通常録画用USB-HDDに録画モード【AF】～【AE】で直接録画すると、一時的に録画モードを【DR】で録画します。(電源「切」時に、設定した録画モードに変換します。)
- 通常録画用USB-HDDに録画モード【XP】～【EP】で直接録画できません。
- DVDには直接録画できません。
- SeeQVault対応USB-HDDには直接録画できません。通常録画用USB-HDDとSeeQVault対応USB-HDDを同時に接続しているときに録画する場合は、**【USB】**を押してから**▲・▼**で通常録画用USB-HDDに切り換えてください。
- USB接続したSeeQVault対応SDカードには直接録画できません。
- デジタル放送のデータ放送、ラジオ放送は、録画できません。
- 録画中に「録画禁止」番組や視聴年齢の制限がかかっている番組になったときは、録画を一時停止します。録画が可能な状態になると、再び録画が始まります。
- ニカ国語・マルチ番組・字幕を含む番組の録画制限については、**232**をご覧ください。
- ブルーレイディスクに直接録画すると、【チャプター自動生成】を【マジックチャプター】に設定しても無効になります。**214**

録画モードについて

録画モードとは番組の画質のことです。録画する番組の画質を優先するか、録画時間を優先するかによって使い分けられます。

- 一度録画した番組の録画モードを、変換することもできます。**136**

DR	DR	放送そのままの画質になります。 ● デジタル放送を、そのままの画質で録画したいときに おすすめです。
AVC (HD画質)	AF 高画質	放送のデータを圧縮変換した ハイビジョン画質になります。 ● デジタル放送をきれいなまま、 容量を節約して録画したい ときにおすすめです。 ● 画質レートを選ぶことができます。
	AN	
	AS	
	AL	
	AE 長時間	
標準 (標準画質)	XP 高画質	標準画質になります。 ● 容量を節約して録画したい ときにおすすめです。 ● 画質レートを選ぶことができます。
	SP	
	LP	
	EP 長時間	

録画モード【AF】～【AE】で録画すると・・・

- 録画モード【DR】よりも電波の影響を受けやすく、録画できないことや失敗することがあります。
- 録画時の画質レートの低い場合、映像によってはブロック状のノイズが目立ったり、色が変わるなど映像が乱れたりすることがあります。そのようなときは、画質レートを上げて録画することをおすすめします。
- ディスクにダビングするときは、録画モード【DR】で録画することをおすすめします。

録画モード【SKP】や【AVC】とは

スカパー！プレミアムサービスチューナー側の番組をネットdeレック機能で録画すると、番組に応じて録画モードが【SKP】または【AVC】になります。

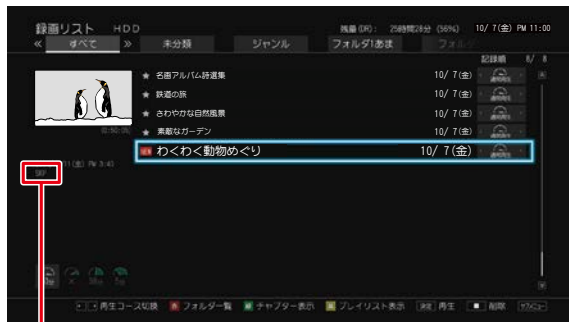

【SKP】または【AVC】



- 録画モード別の記録時間については、**238**をご覧ください。

放送中の番組を録画する

HDD

通常録画用
USB-HDD

BD

準備

- USB-HDDに録画するときは、本機背面のHDD専用USB端子に通常録画用USB-HDDをつないでおく **182**
- ディスクに録画するときは、録画用のディスクを入れておく **53**

1 HDD、DISC または USB を押して、録画したいメディアを選ぶ

- USB-HDDを複数接続している場合、**USB**を押すと一覧が表示されるので、切り換えたい通常録画用USB-HDDを選んで**決定**を押してください。



- 新品(未使用)のディスクを入れると、初期化(フォーマット)画面が表示されるので、ディスクを初期化(フォーマット)してからお使いください。 **224**
- ダビング中は、**録画**を押しても録画できない場合があります。
- 通常録画用USB-HDDに録画モード[AF]～[AE]で直接録画すると、一時的に録画モードを[DR]で録画します。(電源「切」時に、設定した録画モードに変換します。)
- 通常録画用USB-HDDに録画モード[XP]～[EP]で直接録画できません。



- 現在録画中の番組のメディア、放送、チャンネルを確認したいときは、**画面表示**を2回押して画面表示を表示すると確認できます。

2 地デジ または BS/CS を押して、録画したい放送を選ぶ

3 番組リスト または 1～12 で録画したいチャンネルを選ぶ

4 録画を押す

- 【番組終了時の録画自動停止】を【する】に設定しているときは、番組が終了すると自動的に録画を停止します。

録画モードを変更するときは

録画を始める前に、あらかじめ録画モード(画質)を設定してください。変更した録画モードは、通常録画や録画予約のときの録画モードにも反映されます。録画中は、録画している番組の録画モードは変更できません。

- 1 番組を視聴中に、**メニュー**を押す
- 2 **▲・▼**で【録画モード】を選んで**決定**を押す
- 3 **▲・▼**でお好みの設定を選んで**決定**を押す
 - 録画先メディアが通常録画用USB-HDDの場合、[XP]～[EP]は設定できません。



録画を一時停止するには (HDD/通常録画用USB-HDDのみ)

- 録画中のメディアを選んで、**II**を押す
- もう一度押すと、再び録画が始まります。

録画を停止するときは

- II**を押す
- 停止した位置までが、1つの番組となります。(停止後に次の操作ができるまで、しばらく時間がかかることがあります。)
 - 確認画面が表示されるので、【はい】を選んで**決定**を押してください。

指定した時間で録画を終了するには (ワンタッチタイマー録画)

録画中に来客があったり、録画の途中で外出したりするときに便利です。

- ワンタッチタイマー録画を利用するときは、【番組終了時の録画自動停止】を【しない】に設定してください。 **215**
- 「放送中の番組を録画する」の手順4で、**録画**を2回以上押すと、15分単位で録画が終了するまでの時間を設定できます。(2回押すと15分後、3回押すと30分後に録画を終了します。)

- 最大4時間まで設定できます。
- 通常の録画に戻りたいときは、録画時間の表示が消えるまで何回か**録画**を押してください。
- HDDと通常録画用USB-HDDへの録画の場合、録画時間を設定しないときは、15時間で録画が自動的に停止します。ブルーレイディスクへの録画可能時間は8時間未満です。
- ワンタッチタイマー録画中に録画が終了するまでの時間を確認したいときは、**画面表示**を2回押してください。

ワンタッチタイマー録画で設定した録画を停止するときは

- **II**を押してください。
- 追っかけ再生中の場合は、**111**をご覧ください。
- ワンタッチタイマー録画中の一時停止はできません。

番組表について

番組表を表示する

地上デジタル放送、BSデジタル放送、110度CSデジタル放送の番組表を表示することができます。

1 **番組表** を押して、**地デジ** または **BS/CS** で好みの放送の種類を選ぶ

番組表の見かた

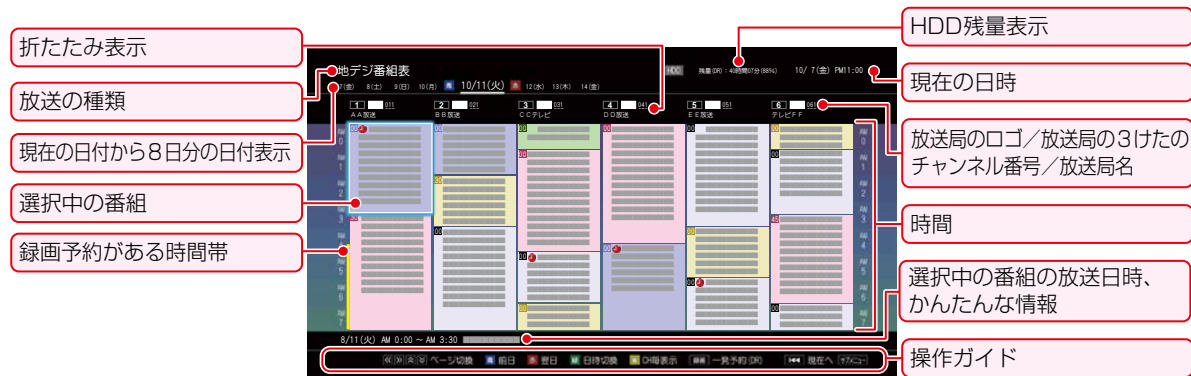

- これ以上録画予約できない時間帯を赤ラインで表示し、重複のため既に録画できない番組が存在する時間帯を濃い赤ラインで表示します。
- 色分け設定したジャンルに該当する番組は、開始時刻と背景が設定した色に変わります。

番組データの受信について

番組データは、本機の電源が「切」(通電状態)のときに受信されます。受信中は、本機上面の電源ランプが点灯(橙)します。

- 電源プラグは抜かずに、通電状態にしておいてください。
- 新しい番組データを受信すると、自動的に番組表の一覧の内容が更新されます。(更新できなかったところは、空欄になるか前回の内容が残ります。)なお、電源が「入」であっても、視聴中チャンネルの番組データは取得されます。
- 特定のチャンネルの番組データが未取得の場合、【決定ボタンで選局し、放送番組がある場合、番組データを取得します。】と表示されます。◀▶でチャンネルを選んで決定を押すと、選んだチャンネルを選局し、番組データの取得が開始されます。ただし、本機の状況によっては選んだチャンネルを選局できないことがあります。
- 受信には、通常、数十分かかります。
- 午前4時15分に本機の電源が「切」(通電状態)になっているとき、取得可能な放送局の番組情報が取得されます。なお、未取得のデータがある場合は、電源を「切」にした約10分後に取得することがあります。
- ダウンロード更新と番組データの受信が重なったときは、ダウンロード更新が優先されます。
- 番組データの受信中は、冷却用ファンが回るなど動作音が大きくなりますが、故障ではありません。
- 番組データの受信が完了していても、本機上面の電源ランプが消えることがあります。

デジタル放送の番組表について

地上デジタル放送、BSデジタル放送、110度CSデジタル放送を受信できる環境であれば、それぞれの放送の番組表を表示できます。

CATV(ケーブルテレビ)の番組表について

CATV(ケーブルテレビ)は、放送や伝送方式により、本機で番組表を受信できないことがあります。その場合は、ご利用のケーブルテレビ会社にご相談ください。

注意

- 録画中や停電したとき、電源プラグを抜いたときは、番組データを受信できず、番組表が最新ではない場合があります。
- 受信状態が良くないときは、番組データを受信できないことがあります。
- 次の場合、番組データを新たに受信するまでは番組表が利用できなくなります。
 - ・ チャンネル設定をやり直したとき
 - ・ 約1週間以上、本機の電源プラグを抜いて使用していなかったとき
- 地上デジタル放送で番組情報が表示されない放送局がある場合は、そのチャンネルを選局して数分間視聴したあと、再度番組表を開いてください。
- 放送局の都合により、番組が変更になることがあります。この場合、実際の放送と番組表の内容が異なることがあります。
- 【表示チャンネル数切り換え】を【9チャンネル】以上にしたときは、高精細テレビでご覧ください。

お知らせ

- 番組表は、最大8日分まで表示できます。
- 地上デジタル放送/BSデジタル放送/CSデジタル放送の番組表を表示できます。
- 番組表から録画予約した番組には【**↓**】が表示され、録画予約した番組が録画中の場合は【**●**】が表示されます。(番組表に【**↓**】を表示するスペースがない場合は、代わりに赤い線(|)が表示されます。毎週/毎日録画の番組の場合は、該当する番組すべてに【**↓**】が表示されます。)
- 番組表の表示対象は【テレビ】/【ラジオ】/【データ】から選択できます。ただし、存在していないサービスは選択できません。なお、視聴中のサービスの切り換えについて、詳しくは、「独立データ放送やラジオ放送を楽しむ」**71**をご覧ください。

番組表の表示を切り換える

サブメニューを使うと、以下の表示を切り換えることができます。

- 表示する日付(日付切り換え)
- 表示するチャンネルの数(表示チャンネル数切り換え)
- 表示する時間数(表示時間数切り換え)
- 番組名などの文字の大きさ(文字サイズ切り換え)
- 番組の概要表示(番組概要表示設定)
- テレビ放送のサービス(表示対象切り換え)

- 1 サブメニューを押す
- 2 ▲・▼で切り換えたい項目を選んで**決定**を押す
- 3 ▲・▼でお好みの表示を選んで**決定**を押す

日付を切り換える

- **青(份割)**を押すと、前日の番組表に切り換えます。
- **赤(倍合)**を押すと、翌日の番組表に切り換えます。

日付を指定して切り換える

- 1 サブメニューを押す
- 2 ▲・▼で【日付切り換え】を選んで**決定**を押す
- 3 ▲・▼でお好みの日付を選んで**決定**を押す

現在の番組を表示する

番組表を再度表示すると、前回選んでいた番組を選んだ状態で番組表が表示されます。

- **◀**を押すと、現在放送されている時間帯の番組表に切り換えます。

マルチチャンネルを表示する

デジタル放送の中には、1つの放送局で複数の番組を放送できる、マルチチャンネル放送があります。

- 1 ▲・▼・◀・▶でマルチチャンネルを表示したい番組を選んで、**サブメニュー**を押す
- 2 ▲・▼で【マルチ表示】を選んで**決定**を押す
 - 同様に1チャンネル表示にしたい場合は、手順②で【1チャンネル表示】を選んで**決定**を押します。
 - マルチチャンネル放送を行っていない放送局や【チャンネルスキップ設定】で【スキップ】に設定されている放送局は、【1チャンネル表示/マルチ表示】で切り換えることはできません。

CH毎表示に切り換える

選んだチャンネルの8日分の番組表を表示させることができます。

- 1 ▲・▼・◀・▶でチャンネルを選んで**戻る**を押す
 - 【CH毎表示】では、曜日表記の【土】と【日】の背景色が、他の曜日表記と異なる色で表示されます。
 - 【全CH表示】に戻すには、もう一度**戻る**を押します。

ページを切り換える

- **↑**・**↓**を押すと、【表示時間数切り換え】で設定された時間に応じて、上下にページが切り換わります。
- **◀**・**▶**を押すと、【表示チャンネル数切り換え】で設定されたチャンネル数に応じて、左右にページが切り換わります。
 - 【スキップ】したチャンネル数やお住まいの地域で受信できるチャンネル数によっては、前後のページが表示されない場合があります。

番組概要の表示を切り換える

番組表で番組概要を表示するかしないかを切り換えることができます。

- 1 サブメニューを押す
- 2 ▲・▼で【番組概要表示設定】を選んで**決定**を押す
- 3 ▲・▼で【表示する】または【表示しない】を選んで**決定**を押す

【表示する】： 番組名と番組概要を表示する

【表示しない】： 番組名のみを表示する

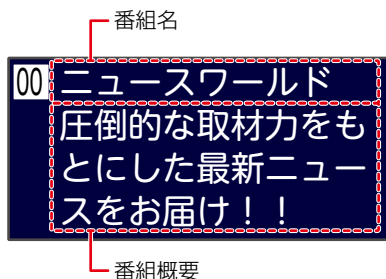

番組表について・つづき

番組のジャンルを色分けして表示する

- 番組をジャンル別に色分けすれば、見たい番組を探すときに便利です。
- お買い上げ時に設定されている色分けを、以下の操作で変更できます。

- 1 サブメニューを押す
- 2 ▲・▼で【ジャンル色分け】を選んで決定を押す
 - 色分け設定一覧が表示されます。
- 3 ▲・▼で表示する色を選んで決定を押す
- 4 ▲・▼・◀・▶で【ジャンル項目】と【詳細ジャンル項目】を選んで決定を押す

- 番組表に戻るには戻るを押して2回押してください。番組表に戻ると、設定したジャンルと一致する番組の番組欄が色分けして表示されます。

色が変わります

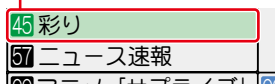

他の色を続けて設定するときは

手順③～④を繰り返す

色分けを解除したいときは

手順④で【指定しない】を選ぶ



- 番組情報に複数のジャンルが存在する場合、色分け設定一覧の上側から優先して表示されます。

予約一覧を確認する

予約一覧の確認ができます。

- 1 サブメニューを押す
- 2 ▲・▼で【録画予約一覧】を選んで決定を押す

番組の詳細内容を確認する

- 1 ▲・▼・◀・▶で確認したい番組を選んで番組説明または決定を押す
 - 表示を消すには、番組説明または戻るを押してください。

番組についてのアイコン一覧

1080i 16:9	:	番組の映像信号情報 (上：信号方式／下：画面の縦横比)		
	／		:	有料放送未契約／有料放送契約済み
	／		:	デジタルコピー禁止／デジタル出力禁止
	:	ダビング10または 1回だけ録画可能(コピーワンス)番組		
	／		:	アナログコピー禁止／アナログ出力禁止
	〜		:	4歳から視聴可能〜20歳から視聴可能
	:	マルチ番組(映像や音声などが複数ある番組)		
	／		:	モノラル音声／ステレオ音声
	／		:	主+副 音声／マルチチャンネル音声
	:	字幕有り		



- 番組を視聴しているときに番組説明を押すと、視聴している番組の詳細内容を確認できます。

指定した日時の番組表を表示させる

日付と時間帯を選んで番組表を表示させることができます。

- 1 緑を押す
- 2 ▲・▼・◀・▶で日時を選んで決定を押す



選択した時間帯

- 選択した時間帯の番組表が表示されます。
- : を押すと、選択した時間帯が時間枠分移動します。
- 選択した時間帯枠の大きさは、【表示時間数切り換え】の時間数設定と連動しています。

番組表からワンタッチで録画予約する(一発予約)

HDD

1 **番組表** を押す

2 **地デジ** または **BS/CS** を押して、お好みの放送の種類を選ぶ

3 **▲・▼・◀・▶** で予約したい番組を選んで

● **録画** を押す

- HDDへの録画予約が確定し、選んだ番組に【**録**】が表示されます。
- 番組表に【**録**】を表示するスペースがない場合は、代わりに赤い線(|)が表示されます。
- 予約録画が始まると、【**録**】が【**●**]に変わります。

● **が付きます**



- ● **録画** を使った一発予約では、録画先はHDDになります。
- 放送中の番組を選んだ場合、ただちに録画が始まり、予約も登録されます。
- 他の番組も予約したいときは、この手順を繰り返します。
- 予約の設定が終わったら、**終了** を押してください。
- 本機を使用しないときは、電源を切ることをおすすめします。(電源を切った状態でも予約録画は実行されます。)

予約の内容を変更したいときは

- 1 一発予約した番組を選んで **決定** を押す
- 2 **◀・▶** で【予約修正】を選んで **決定** を押す
- 3 予約の内容を変更する
 - 詳しくは、「番組表からお好みの設定で予約する(番組表予約)」 **82** の手順 **5**以降をご覧ください。

予約の確認・削除や録画停止をするときは

予約の確認 **87**、予約の削除 **89**、録画の停止 **90** をご覧ください。

番組表から録画モードを変更する

番組表を表示中に録画モードを変更できます。

- 1 番組表を表示中に **サブメニュー** を押す
- 2 **▲・▼** で【録画モード設定】を選んで **決定** を押す
- 3 **▲・▼** でお好みの設定を選んで **決定** を押す
 - 変更した録画モードは、通常録画や録画予約のときの録画モードにも反映されます。

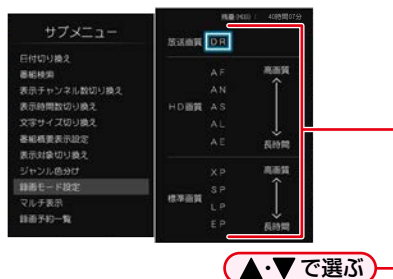

▲・▼で選ぶ

注意

- 録画中の予約の内容は変更できません。

お知らせ

- スタートメニュー画面の【番組表】からも同じ操作を行うことができます。
- 予約が重なったときは、**94** をご覧ください。

番組を検索して予約する

録画したい番組を検索して予約できます。

【キーワード】や【ジャンル】などで検索、または【キーワード】と【ジャンル】を組み合わせて検索することもできます。

1 **番組表** を押す

2 番組表を表示中に、**サブメニュー** を押す

3 ▲・▼で【番組検索】を選んで **決定** を押す

4 ▲・▼で【キーワード】を選んで **青分割** を押す

- キーワード指定画面が表示されます。
- 直接キーワードを入力する場合は、**決定** を押して手順5に進んでください。

新しいキーワードを登録する場合

1 ▲・▼・◀・▶で【+ 新規登録】を選んで **決定** を押す

2 キーワードを入力して、**決定** を押す

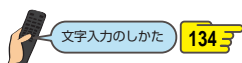

- 「登録済みのキーワードで検索する場合」に進んでください。

キーワードを編集したい場合

1 ▲・▼・◀・▶で編集したいキーワードを選んで **青分割** を押す

2 キーワードを編集して、**決定** を押す

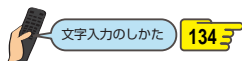

- 「登録済みのキーワードで検索する場合」に進んでください。

登録済みのキーワードで検索する場合

1 ▲・▼・◀・▶で希望のキーワードを選んで **決定** を押す

- 手順6に進んでください。
- 登録済みのキーワードを削除したい場合は、▲・▼・◀・▶で削除したいキーワードを選んで **決定** を押してください。確認画面が表示されるので、▲・▼で【はい】を選んで **決定** を押してください。
- 登録済みのキーワードのうち【**新番組**】は削除できません。

キーワードでは検索しない場合

1 ▲・▼・◀・▶で【指定しない】を選んで **決定** を押す

- 【キーワード】を【指定しない】にすると、【ジャンル】だけで検索します。手順6に進んでください。

5 キーワードを入力して、**決定** を押す

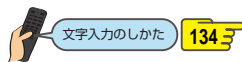

キーワードを入力する



6 ▼で【ジャンル】を選んで **決定** を押す

7 ▲・▼で【ジャンル項目】と【詳細ジャンル項目】を選んで **決定** を押す

▲・▼で項目を選んで **決定** を押してから

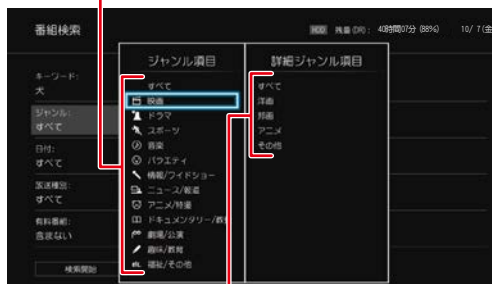

▲・▼で詳細を選ぶ

- 【ジャンル項目】を【すべて】にすると、【キーワード】だけで検索します。

8 ▼で【日付】を選んで **決定** を押す

9 ▲・▼で検索する日付を選んで **決定** を押す

10 ▼で【放送種別】を選んで **決定** を押す

11 ▲・▼で検索する放送種別を選んで **決定** を押す

12 ▼で【有料番組】を選んで決定を押す

13 【含む】または【含まない】を選んで決定を押す

含む： 検索対象番組に有料番組を含みます。
含まない： 検索対象番組に有料番組を含みません。

14 ▼で【検索開始】を選んで決定を押す

- 検索が始まり、検索結果一覧が表示されます。
- 検索にはしばらく時間がかかります。

番組の詳細内容を確認するには

内容を確認したい番組を選んで決定を押す **78**

今すぐ番組を見たいときは

現在放送中の番組を選んで決定を押して【番組説明】画面を表示してから◀▶で【見る】を選んで決定を押す

15 ▲・▼で予約したい番組を選ぶ

「一発予約」をするには

- 録画を押す
- 選んだ番組に【録】が表示されます。
- 設定が終わったら、終了を押してください。

お好みの設定で予約するには

決定を押して【番組説明】画面を表示してから「番組表からお好みの設定で予約する(番組表予約)」**82**の手順 4以降を行う

同じ番組名を検索して予約する

番組表の【番組説明】画面から、選んだ番組の名前をキーワードにした検索条件を設定できます。

- 1 番組表を押す
- 2 ▲・▼・◀・▶で検索したい番組を選んで決定を押す
- 3 ▲・▼で【同一番組名検索】を選んで決定を押す
- 4 「番組を検索して予約する」の手順 5～15を行う



- 検索結果は、各放送の番組データの受信状況によって異なりますので、ジャンルが一致しても検索できない場合があります。
- 検索結果は最大300件まで表示できます。目的の番組が表示されない場合は、条件を絞り込んで再検索してください。



- 【キーワード】／【ジャンル】／【放送種別】／【有料番組】の設定は、再度番組検索を表示しても記憶されていますが、【日付】の設定は【すべて】に戻ります。
- キーワード指定画面では、最大14個までキーワードを登録できます。

番組表からお好みの設定で予約する(番組表予約)

HDD

通常録画用
USB-HDD

BD

番組表から録画予約したい番組を選んで、お好みの設定で録画予約できます。

準備

- USB-HDDに録画するとき、本機背面のHDD専用USB端子に通常録画用USB-HDDをつないでおく **182**
- ディスクに録画するとき、録画用のディスクを入れておく **53**

1 **番組表** を押す

2 **地デジ** または **BS/CS** を押して、録画予約したい放送の種類を選ぶ

3 **▲・▼・◀・▶** で録画予約したい番組を選んで **決定** を押す

4 **◀・▶** で **【録画予約】** を選んで **決定** を押す
 • 放送が確定していない番組の場合、確認画面が表示されるので、**▲・▼** で **【はい】** を選んで **決定** を押してください。

5 **▲・▼** で **【録画日時】** を選んで **決定** を押す
 • 選択可能な録画日時のリストが表示されます。

6 **▲・▼** でお好みの録画日時を選んで **決定** を押す



毎週/毎日録画をするときは

【毎週○】(○は曜日を表示) や **【月～金】**、**【月～土】**、**【火～土】**、**【毎日】** を選ぶ

- フォルダ作成確認画面が表示されます。録画予約したい番組の名前を使ってフォルダを作成したい場合は **【はい】** を、既存のフォルダ名を使用したい場合は **【いいえ】** を選んでください。
【はい】 を選んだ場合は、手順 **10** の「**【新規フォルダ(番組名)】** を選ぶ」とをご覧ください。
- 日曜日以外に放送される番組を毎日録画する場合は **【月～土】** を、月曜から金曜の深夜番組(日付が変更してから放送される番組)を毎日録画する場合は **【火～土】** をおすすめします。

日時指定予約をするときは

【日時指定予約】 を選ぶ

- 詳しくは、**90** をご覧ください。
- 日時指定予約で録画すると、番組の放送時間が延長/変更された場合などに自動追跡ができなくなります。

7 **▲・▼** で **【録画先】** を選んで **決定** を押す
 • 録画先のリストが表示されます。

8 **▲・▼** でお好みの録画先メディアを選んで **決定** を押す
 • 録画先が **【BD】** (ブルーレイディスク) の場合は、手順 **11** に進んでください。

9 **▼** で **【フォルダ設定】** を選んで **決定** を押す

10 **▲・▼** で、お好みのフォルダを選んで **決定** を押す
【設定しない】 を選ぶと
 • **【すべて】**、**【未分類】** および **【ジャンル】** に保存されます。

【新規フォルダ】を選ぶと

- お好みの名前のフォルダを作成できます。

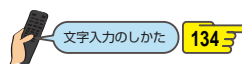

【新規フォルダ(番組名)】を選ぶと

- 録画予約する番組と同じ名前で作成して、録画できます。
 (フォルダ名はお好みの名前にも変更できます。)

11 **▲・▼** で **【録画モード】** を選んで **決定** を押す
 • 録画モードのリストが表示されます。

12 **▲・▼** でお好みの録画モードを選んで **決定** を押す



- 変更した録画モードは、通常録画や録画予約のときの録画モードにも反映されます。
- 録画先が通常録画用USB-HDDの場合、録画モードを **【自動】**、**【XP】**～**【EP】** に設定できません。
- 録画モードを **【自動】** に設定するときは、「ディスクの容量に合わせて録画する」 **84** をご覧ください。
- 録画モードを **【DR】** 以外に設定したときは、次の手順で、記録する音声・字幕・映像を設定してください。

録画モードを【DR】以外に設定したときは

- 1 【録画モード】を【DR】以外に設定したあと、▲・▼で【詳細設定】を選んで決定を押す
- 2 ▲・▼で変更する項目を選んで決定を押す
- 3 ▲・▼で好みの設定を選んで決定を押す
- 4 ▲・▼で【確定して前の画面へ】を選んで決定を押す
 - 設定できる内容は、設定された録画モードによって異なります。232P
 - 録画先が【BD】(ブルーレイディスク)の場合は、84Pの手順15に進んでください。

- ## 13 ▲・▼で【持ち出し設定】を選んで決定を押して、▲・▼で【スマホ持ち出し】、【DVD持ち出し(VR)】、【SeeQVault対応SDカード転送】または【しない】を選んで決定を押す

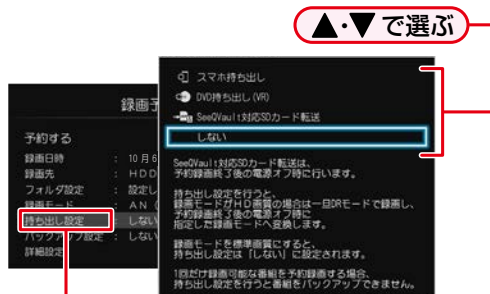

持ち出し設定

スマホ持ち出し：170P

予約録画しながらスマホ持ち出し番組を作成します。

DVD持ち出し(VR)：147P

予約録画しながらVRフォーマットのDVDに高速ダビングできる番組を作成します。

SeeQVault対応SDカード転送：

予約録画しながらスマホ持ち出し番組を作成し、本機が電源オフ時にSeeQVault対応SDカードに転送します。

しない：

持ち出し設定をしません。

- スマホ持ち出し用の画質は【スマホ持ち出し用画質】に設定してある画質に変換されます。79Pを押してから、【設定】→【本体設定】→【録画設定】の【スマホ持ち出し用画質】215Pで変更できます。
- DVD持ち出し(VR)用の画質は【DVD持ち出し(VR)用画質】に設定してある画質に変換されます。79Pを押してから、【設定】→【本体設定】→【録画設定】の【DVD持ち出し(VR)用画質】215Pで変更できます。

- 持ち出し設定した番組をHDDに録画モード【AF】～【AE】で録画すると、一時的に録画モードを【DR】で録画します。(電源「切」時に、設定した録画モードに変換します。)
- スマホ持ち出し、DVD持ち出し(VR)、SeeQVault対応SDカード転送を選択した場合、予約録画時の録画状況によっては、録画と同時に持ち出し番組が作成されないことがあります。
- 【SeeQVault対応SDカード転送】について詳しくは、「SeeQVault対応SDカードに自動転送する」168Pをご覧ください。
- 録画先は、82Pの手順8にて【HDD】または【USB】を選んでください。
- 録画モードは、82Pの手順12にて【DR】～【AE】を選んでください。
- 録画先が【USB】の場合は、84Pの手順15に進んでください。
- 持ち出し設定とバックアップ設定について詳しくは、96Pをご覧ください。

- ## 14 ▲・▼で【バックアップ設定】を選んで決定を押して、▲・▼で【する】または【しない】を選んで決定を押す

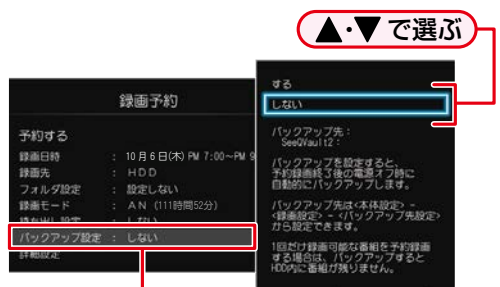

バックアップ設定

する： 予約録画が終わったあと、電源「切」時にバックアップ先のSeeQVault対応USB-HDDにバックアップします。

しない： バックアップしません。

- バックアップ先が設定されていない場合、確認画面が表示されるので▲・▼で好みのバックアップ先を選んで決定を押してください。
- バックアップ先は、79Pを押してから、【設定】→【本体設定】→【録画設定】の【バックアップ先設定】215Pで変更できます。
- 録画先は、82Pの手順8にて【HDD】を選んでください。
- 持ち出し設定とバックアップ設定について詳しくは、96Pをご覧ください。

番組表からお好みの設定で予約する(番組表予約)・つづき

15 すべて設定し終わったら、▲・▼で【予約する】を選んで決定を押す

- 番組表に戻り、選んだ番組に【予約する】が表示されます。(番組表に【予約する】を表示するスペースがない場合は、代わりに赤い線(|)が表示されます。毎週/毎日録画をした場合は、該当する番組すべてに【予約する】が表示されます。)
- 設定が終わったら、**終了**を押してください。
- 本機を使用しないときは、電源を切ることをおすすめします。(電源を切った状態でも予約録画は実行されます。)

予約が重なったときは

「予約が重なったときは」**94**をご覧ください。

他の番組を続けて予約するときは

このあと、**82**～**84**の手順**2**～**15**を繰り返す

予約の確認・変更・削除や録画停止をするときは

87～**90**をご覧ください。

- 予約は200件まで登録できます。HDDと通常録画用USB-HDDへの1番組あたりの録画可能時間は15時間です。ブルーレイディスクへの録画可能時間は8時間未満です。

録画後にバックアップ設定を解除するときは

録画後、バックアップ実行前にバックアップ設定を録画リスト画面から解除する場合は、「バックアップ設定を解除する」**104**をご覧ください。

ぴったり録画

ディスクの容量に合わせて録画する

HDD

BD

【録画モード】を【自動】に設定すると、本機で初期化直後のディスクの容量ぴったり収まるように、自動的に画質を調節して録画します。

録画先メディアがブルーレイディスクの場合

本機でディスクの容量を自動的に計算し、その容量に合わせて録画します。

録画先メディアがHDDの場合

【録画モード】で【自動】を選んだあと、【録画モード自動設定】画面が表示されます。録画したあとにダビングするときのブルーレイディスクやDVDの容量を選んでください。

1 「番組表からお好みの設定で予約する(番組表予約)」

82の手順**12**で、【録画モード】を選ぶときに、

▲・▼で【自動】を選んで▶を押して、つづけて決定を押す

- 【録画モード自動設定】画面が表示されます。

2 ▲・▼で、ディスクの容量を選んで決定を押す



- ディスク容量と対応しているディスクは以下になります。(BD-RE(3層)とBD-R(3層/4層)もダビングはできますが、ディスク容量に合わせることはできません。)

HD画質	4.7GB	DVD-RW/-R(AVCREC™) (1層)
	8.5GB	DVD-R(AVCREC™) (2層)
	25GB	BD-RE/-R (1層)
	50GB	BD-RE/-R (2層)
標準画質	4.7GB	DVD-RW/-R(VR) (1層)

- 前ページの手順**13**に進んでください。

注意

- 持ち出し設定した番組をHDDに録画モード【AF】～【AE】で録画すると、一時的に録画モードを【DR】で録画します。(電源「切」時に、設定した録画モードに変換します。)
- 録画先メディアが通常録画用USB-HDDの場合、録画モードを【AF】～【AE】に設定しても一時的に【DR】で録画されます。(電源「切」時に、設定した録画モードに変換されます。)

手動で入力して予約する(時刻指定予約)

HDD **通常録画用 USB-HDD** **BD**

番組表が利用できない番組を録画予約したいときに、手動で番組を録画予約できます。

準備

- USB-HDDに録画するときは、本機背面のHDD専用USB端子に**通常録画用USB-HDD**をつないでおく **182**
- ディスクに録画するときは、録画用のディスクを入れておく **53**

1 **メニュー** を押して、▲・▼・◀・▶ で【予約】→【録画予約一覧】を選んで **決定** を押す

- 【録画予約一覧】画面が表示されます。

2 **赤(総合)** を押す

- 【録画予約設定】画面が表示されます。
- 【録画予約一覧】画面で **サブメニュー** を押してから【新規予約】を選んでも表示できます。

3 ◀・▶ で各項目を選んで ▲・▼ で設定する



▲・▼ で時刻やチャンネルなどを設定します。

- 昼の12時は「PM0:00」に、夜の12時は「AM0:00」に合わせてください。

毎週/毎日録画をするときは

【録画日】のところでは ▼ を押していくと、【毎日】、【火~土】、【月~土】、【月~金】、【毎週○】(○は録画予約する番組の曜日が表示されます。)などを選べます。

4 ▲・▼・◀・▶ で【録画モード】を選んで **決定** を押す

- 録画モードのリストが表示されます。

5 ▲・▼ でお好みの録画モードを選んで **決定** を押す

- 変更した録画モードは、通常録画や番組表からの録画予約のときの録画モードにも反映されます。
- 録画先が通常録画用USB-HDDの場合、録画モードを【自動】、【XP】~【EP】に設定できません。

録画モードを【自動】にするときは

「ディスクの容量に合わせて録画する」 **84** をご覧ください。

- 録画先が【BD】(ブルーレイディスク)の場合は、**86** の手順 **12** に進んでください。

6 ▲・▼・◀・▶ で【フォルダ設定】を選んで **決定** を押す

7 ▲・▼ でお好みのフォルダを選んで **決定** を押す

- 【新規フォルダ】を選ぶと、お好みの名前のフォルダを作成できます。



8 ▲・▼・◀・▶ で【持ち出し設定】を選んで **決定** を押す

- 持ち出し設定とバックアップ設定について詳しくは、**96** をご覧ください。

9 【スマホ持ち出し】、【DVD持ち出し(VR)】、【SeeQVault対応SDカード転送】または【しない】を選んで **決定** を押す

スマホ持ち出し: **170**

予約録画しながらスマホ持ち出し番組を作成します。

DVD持ち出し(VR): **147**

予約録画しながらVRフォーマットのDVDに高速ダビングできる番組を作成します。

SeeQVault対応SDカード転送:

予約録画しながらスマホ持ち出し番組を作成し、本機が電源オフ時にSeeQVault対応SDカードに転送します。

しない:

持ち出し設定をしません。

- スマホ持ち出し用の画質は【スマホ持ち出し用画質】に設定してある画質に変換されます。**サブメニュー** を押してから、【設定】→【本体設定】→【録画設定】の【スマホ持ち出し用画質】 **215** で変更できます。
- DVD持ち出し(VR)用の画質は【DVD持ち出し(VR)用画質】に設定してある画質に変換されます。**サブメニュー** を押してから、【設定】→【本体設定】→【録画設定】の【DVD持ち出し(VR)用画質】 **215** で変更できます。
- 【SeeQVault対応SDカード転送】について詳しくは、「SeeQVault対応SDカードに自動転送する」 **168** をご覧ください。
- 録画先が【USB】の場合は、**86** の手順 **12** に進んでください。

手動で入力して予約する(時刻指定予約)・つづき

10 ▲・▼・◀・▶で【バックアップ設定】を選んで決定を押す

する： 予約録画が終わったあと、電源「切」時にバックアップ先のSeeQVault対応USB-HDDにバックアップします。

しない： バックアップしません。

- バックアップ先が設定されていない場合、確認画面が表示されるので▲・▼でお好みのバックアップ先を選んで決定を押してください。
- 持ち出し設定とバックアップ設定について詳しくは、96頁をご覧ください。

11 【する】または【しない】を選んで決定を押す

- バックアップ先は、**戻る**を押してから、【設定】→【本体設定】→【録画設定】の【バックアップ先設定】215頁で変更できます。

12 ▲・▼で【決定】を選んで決定を押す

- 予約が確定し、【録画予約一覧】画面に戻ります。
- 設定が終わったら、**終了**を押してください。
- 本機を使用しないときは、電源を切ることをおすすめします。(電源を切った状態でも予約録画は実行されます。)

予約が重なったときは

「予約が重なったときは」94頁をご覧ください。

他の番組を続けて予約するときは

85頁～86頁の手順2～12を繰り返します。

録画後にバックアップ設定を解除するときは

録画後、バックアップ実行前にバックアップ設定を録画リスト画面から解除する場合は、「バックアップ設定を解除する」104頁をご覧ください。



- 持ち出し設定した番組をHDDに録画モード【AF】～【AE】で録画すると、一時的に録画モードを【DR】で録画します。(電源「切」時に、設定した録画モードに変換します。)
- 録画先メディアが通常録画用USB-HDDの場合、録画モードを【AF】～【AE】に設定しても一時的に【DR】で録画されます。(電源「切」時に、設定した録画モードに変換されます。)



- 予約は200件まで登録できます。HDDと通常録画用USB-HDDへの1番組あたりの録画可能時間は15時間です。ブルーレイディスクへの録画可能時間は8時間未満です。

予約を確認・変更・削除する

設定済みの予約を確認する

録画予約一覧で予約を確認することができます。

1 **サブメニュー** を押して、▲・▼・◀・▶ で【予約】→【録画予約一覧】を選んで **決定** を押す

- ・【録画予約一覧】画面が表示されます。
- ・番組を視聴中に **サブメニュー** を押して、【録画予約一覧】を選んで表示できます。
- ・確認が終わったら、**終了** を押してください。

録画予約一覧の見かた

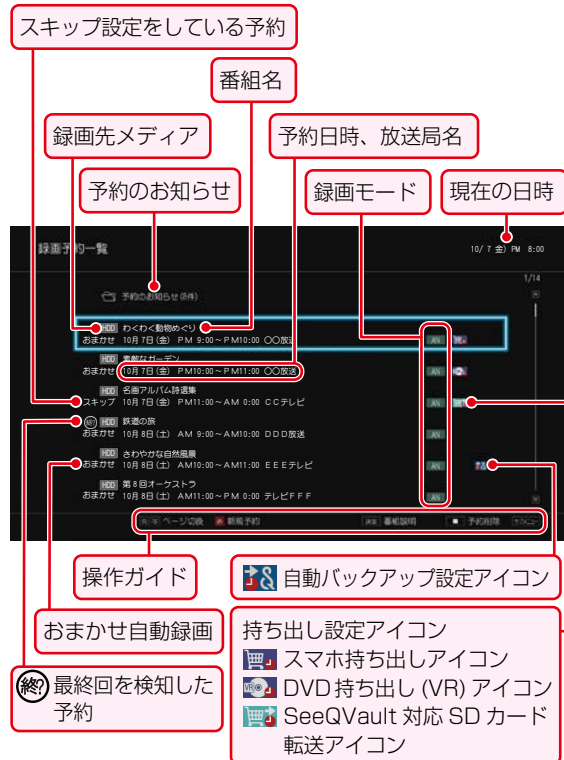

スキップ設定をしている予約

番組名

録画先メディア

予約のお知らせ

予約日時・放送局名

録画モード

現在の日時

操作ガイド

自動バックアップ設定アイコン

おまかせ自動録画

持ち出し設定アイコン

スマホ持ち出しアイコン

DVD持ち出し (VR) アイコン

SeeQVault 対応 SD カード転送アイコン

最終回を検知した予約

- 録画中の予約には、**録画**が表示されます。
- **【▲】** や **【①】** が表示されたときは、**94**、**95** をご覧ください。
- **【Ⓢ】** が表示されたときは、**94** をご覧ください。
- **【予約のお知らせ】** フォルダについて詳しくは、**95** をご覧ください。

設定済みの予約の内容を変更する

録画予約一覧または番組表から予約内容の変更をすることができます。

録画予約一覧から予約の内容を変更する

1 **サブメニュー** を押して、▲・▼・◀・▶ で【予約】→【録画予約一覧】を選んで **決定** を押す

- ・【録画予約一覧】画面が表示されます。

2 ▲・▼ で変更したい予約を選んで **サブメニュー** を押す

3 ▲・▼ で【予約修正】を選んで **決定** を押す

4 ▲・▼ で変更したい項目へ移動し、▲・▼ で内容を変更する



◀・▶ で各項目を選んで

▲・▼ で内容を変更する

- ・番組表からの予約の場合、チャンネルの変更はできません。

5 ▲・▼・◀・▶ で【録画モード】へ移動し、**決定** を押す

- ・録画モードのリストが表示されます。

6 ▲・▼ でお好みの録画モードを選んで **決定** を押す

録画モードを【自動】にするときは

「ディスクの容量に合わせて録画する」**84** をご覧ください。

- ・録画先が **【BD】** (ブルーレイディスク) の場合は、**88** の手順 **13** に進んでください。

7 ▲・▼・◀・▶ で【フォルダ設定】を選んで **決定** を押す

8 ▲・▼ で、お好みのフォルダを選んで **決定** を押す

- ・【新規フォルダ】を選ぶと、お好みの名前前のフォルダを作成できます。

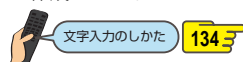

予約を確認・変更・削除する・つづき

- 9** ▲・▼・◀・▶で【持ち出し設定】を選んで **決定** を押す
- 持ち出し設定とバックアップ設定について詳しくは、**96** をご覧ください。

- 10** 【スマホ持ち出し】、【DVD持ち出し(VR)】、【SeeQVault対応SDカード転送】または【しない】を選んで **決定** を押す

スマホ持ち出し：**170**

予約録画しながらスマホ持ち出し番組を作成します。

DVD持ち出し(VR)：**147**

予約録画しながらVRフォーマットのDVDに高速ダビングできる番組を作成します。

SeeQVault対応SDカード転送：

予約録画しながらスマホ持ち出し番組を作成し、本機が電源オフ時にSeeQVault対応SDカードに転送します。

しない：

持ち出し設定をしません。

- スマホ持ち出し用の画質は【スマホ持ち出し用画質】に設定してある画質に変換されます。**決定** を押してから、【設定】→【本体設定】→【録画設定】の【スマホ持ち出し用画質】**215** で変更できます。
- DVD持ち出し(VR)用の画質は【DVD持ち出し(VR)用画質】に設定してある画質に変換されます。**決定** を押してから、【設定】→【本体設定】→【録画設定】の【DVD持ち出し(VR)用画質】**215** で変更できます。
- 【SeeQVault対応SDカード転送】について詳しくは、「SeeQVault対応SDカードに自動転送する」**168** をご覧ください。
- 録画先が【USB】の場合は手順 **13** に進んでください。

- 11** ▲・▼・◀・▶で【バックアップ設定】を選んで **決定** を押す

- バックアップ先が設定されていない場合、確認画面が表示されるので ▲・▼ でお好みのバックアップ先を選んで **決定** を押してください。
- 持ち出し設定とバックアップ設定について詳しくは、**96** をご覧ください。

- 12** 【する】または【しない】を選んで **決定** を押す

する： 予約録画が終わったあと、電源「切」時にバックアップ先のSeeQVault対応USB-HDDにバックアップします。

しない： バックアップしません。

- バックアップ先は、**決定** を押してから、【設定】→【本体設定】→【録画設定】の【バックアップ先設定】**215** で変更できます。

- 13** ▲・▼で【決定】へ移動し、**決定** を押す

- 予約が確定し、【録画予約一覧】画面に戻ります。
- 設定が終わったら、**終了** を押してください。

予約が重なったときは

「予約が重なったときは」**94** をご覧ください。

番組表から予約の内容を変更する

- 番組表** を押す
- ▲・▼・◀・▶で変更したい予約を選んで **番組説明** または **決定** を押す
- ◀・▶で【予約修正】を選んで **決定** を押す
- 予約の内容を変更する
 - 「番組表からお好みの設定で予約する(番組表予約)」**82** の手順 **5**～**15** をご覧ください。
 - 設定が終わったら、**終了** を押してください。



- 毎日/毎週予約の内容は【持ち出し設定】と【バックアップ設定】のみ変更できます。【持ち出し設定】と【バックアップ設定】以外の設定を変更したいときは、一度予約を削除してから、毎日/毎週予約をし直してください。ただし、【録画先】を【BD】に設定しているときは【持ち出し設定】と【バックアップ設定】も変更できません。
- 番組表から録画予約した番組の場合、【開始時刻】または【終了時刻】を変更すると、番組の自動延長や自動追跡ができなくなります。番組表から予約した録画予約の特徴は **95** をご覧ください。
- 【持ち出し設定】を【しない】以外に設定して番組表から予約した録画予約は、【録画先】と【録画モード】を変更できません。
- 時刻指定予約の場合、予約録画が実行中でも終了時刻のみ変更できます。

予約スキップ

一時的に毎週／毎日録画をやめる

祝日などでその週／日の番組の放送がない場合、予約をそのまま残して次回の録画だけ実行されないように設定できます。

1 **サブメニュー** を押して、▲・▼・◀・▶ で【予約】→【録画予約一覧】を選んで **決定** を押す

- ・【録画予約一覧】画面が表示されます。

2 ▲・▼で一時的に毎週／毎日録画を解除したい予約を選んで **サブメニュー** を押す

3 ▲・▼で【スキップ設定】を選んで **決定** を押す

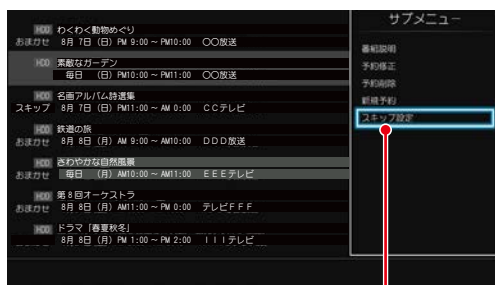

スキップ設定

- ・スキップを設定した予約に【スキップ】と表示され、次回の予約がスキップされます。
- ・【スキップ設定】を解除するには、もう一度手順2～3を行ってください。
- ・設定が終わったら、**終了** を押してください。

注意

- 予約のスキップ設定は、1回スキップすると自動的に解除されます。

不要な予約を取り消す

番組表または録画予約一覧から不要な予約を取り消すことができます。

一発キャンセル

番組表から予約を取り消す

- 予約の取り消しは1予約ずつとなります。

1 **番組表** を押す

2 ▲・▼・◀・▶ で予約を取り消したい番組を選んで **録画** を押す

- ・確認画面が表示されるので、【はい】を選んで **決定** を押してください。
- ・録画予約が取り消され、選んだ番組から【録画】が消えます。
- ・**録画** の代わりに **決定** または **番組説明** を押して【番組説明】画面を表示させ、◀・▶ で【予約取消】を選んで **決定** を押しても、予約を取り消すことができます。
- ・設定が終わったら、**終了** を押してください。

【録画予約一覧】画面から予約を取り消す

1 **サブメニュー** を押して、▲・▼・◀・▶ で【予約】→【録画予約一覧】を選んで **決定** を押す

- ・【録画予約一覧】画面が表示されます。

2 **削除** を押す

- ・**サブメニュー** を押して、【予約削除】を選んでも表示できます。

3 ▲・▼で予約を取り消したい番組を選んで **決定** を押す

- ・選んだ番組に【✓】が付きます。
- ・**録画** を押すと、すべての番組を選ぶことができます。
- ・**解除** を押すと、すべての番組の選択を解除できます。
- ・この手順を繰り返し、予約を取り消したい番組を選んでください。

4 番組を選び終わったら、▶ で【削除実行】へ移動し、**決定** を押す

- ・確認画面が表示されるので、【はい】を選んで **決定** を押してください。
- ・設定が終わったら、**終了** を押してください。

番組表から日時指定予約する

HDD

通常録画用
USB-HDD

BD

準備

- USB-HDDに録画するときは、本機背面のHDD専用USB端子に通常録画用USB-HDDをつないでおく **182**
- ディスクに録画するときは、録画用のディスクを入れておく **53**

1 **番組表** を押す2 **地デジ** または **BS/CS** を押して、録画予約したい放送の種類を選ぶ3 **▲・▼・◀・▶** で録画予約したい番組を選んで **決定** を押す4 **◀・▶** で **録画予約** を選んで **決定** を押す

- 放送が確定していない番組の場合、確認画面が表示されるので、**▲・▼** で **【はい】** を選んで **決定** を押してください。

5 **▲・▼** で **録画日時** を選んで **決定** を押す6 **▲・▼** で **日時指定予約** を選んで **決定** を押す7 確認画面が表示されるので **▲・▼** で **【はい】** を選んで **決定** を押す

- **【はい】** を選ぶと、番組の放送時間が延長／変更された場合などに自動追跡ができなくなります。

8 **◀・▶** で変更したい項目を選び、**▲・▼** で値を変更する

- 手順 **3** で選んだ番組の **【録画日時】**、**【開始時刻】**、**【終了時刻】**、**【チャンネル】** が設定されています。

9 **▲・▼・◀・▶** で **【決定】** を選んで **決定** を押す

- 予約が確定し、**【録画予約一覧】** 画面が表示されます。
- 設定が終わったら、**終了** を押してください。
- 本機を使用しないときは、電源を切ることをおすすめします。(電源を切った状態でも予約録画は実行されます。)

注意

- 番組表は当日の状況により変更される場合があります。

録画を一時停止・停止する

一時停止する

HDD

通常録画用
USB-HDD

録画中に、録画を一時停止できます。

1 **||** を押す

- 録画が一時停止します。
- もう一度押すと、再び録画が始まります。
- 予約録画中またはワンタッチタイマー録画中は録画の一時停止はできません。

停止する

1 **□** を押す

- 確認画面が表示されるので、**【はい】** を選んで **決定** を押してください。録画が停止します。
- 停止した位置までが1つの番組となります。(停止後に次の操作ができるまで、しばらく時間がかかることがあります。)

自動で録画する(おまかせ自動録画)

HDD

通常録画用
USB-HDD

キーワードやジャンルを設定して、条件にあてはまる番組を自動で録画できます。

おまかせ自動録画は、録画を保証するものではありません。確実に予約したい番組は、番組表などから予約してください。

1 **メディア** を押す

2 ▲・▼・◀・▶ で【予約】→【おまかせ自動録画】を選んで **決定** を押す

- カテゴリー選択画面が表示されます。

3 ▲・▼・◀・▶ で好みのカテゴリーを選んで **決定** を押す

- ジャンル、人物・キーワード、番組記号、再生コースが設定できます。詳しくは、**62** をご覧ください。

4 ▲・▼・◀・▶ で【次へ】を選んで **決定** を押す

5 ▲・▼でおまかせ自動録画するカテゴリーを選んで **決定** を押す



- カテゴリーを選んで **決定** を押すと★が表示・非表示で切り換わります。
- 最大8個までカテゴリーを選択できます。

詳細設定を行う

- 1 カテゴリーを選んだ状態で **青移動** を押す
 - 詳細設定画面が表示されます。
- 2 ▲・▼で【自動録画】、【録画先】、【フォルダ設定】、【録画モード】、【番組の長さ】、【チャンネル】、【時間帯】を選んで **決定** を押す
- 3 ▲・▼で【設定完了】を選んで **決定** を押す

詳細設定について

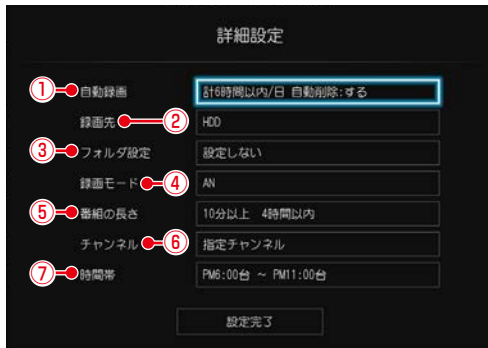

① 自動録画

1日に自動録画する時間と自動削除を設定します。

- 1 ▲・▼で録画する時間を選んで **決定** を押す
- 2 ▲・▼で自動削除を【する】または【しない】を選んで **決定** を押す

する：録画先の容量が少ないときに、おまかせ自動録画した番組を自動的に削除します。

録画した番組には、**🗑**が表示されます。

しない：自動的に削除されません。

② 録画先

番組の録画先を設定します。

③ フォルダ設定

録画先のフォルダを設定します。

- 【新規フォルダ】を選ぶと、お好みの名前のフォルダを作成できます。

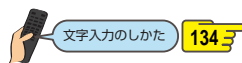

④ 録画モード

録画モードを設定します。

- 録画先を通常録画用USB-HDDに設定した場合、録画モードを【AF】～【AE】に設定しても一時的に【DR】で録画されます。(電源「切」時に、設定した録画モードに変換されます。)

また、録画モードを【XP】～【EP】に設定できません。

⑤ 番組の長さ

検索する番組の長さを指定します。

- ◀・▶で“下限” / “上限”を切り換え、▲・▼で10分単位で時間が増減します。
- “下限”の範囲は【指定なし】～【7時間50分】です。
- “上限”の範囲は【10分】～【8時間00分】です。ただし、“下限”の値+10分より小さな値には設定できません。

自動で録画する(おまかせ自動録画)・つづき

⑥ チャンネル

番組を検索するチャンネルを指定します。

- ▲・▼で【地デジ】／【BS】／【CS】を選んで**決定**を押すと、チャンネルの“全解除”または“全選択”となります。
- ▲・▼で【地デジ】／【BS】／【CS】を選んで▶を押すと個別のチャンネルの選択ができます。
▲・▼でチャンネルを選んで**決定**を押すと“解除”または“選択”となります。
◀を押すと放送種別の選択に戻ります。
- 設定が終わったら、▲・▼・◀・▶で【設定完了】を選んで**決定**を押してください。
- 初期値は指定チャンネル(地デジ-すべて、BS-101～183、211、222、258)になります。

⑦ 時間帯

番組を検索する時間帯を設定します。

- ▲・▼で検索開始時間帯を指定する
- ▶で検索終了時間帯を選ぶ
- ▲・▼で検索終了時間帯を指定して**決定**を押す

6 ▲・▼・◀・▶で【設定完了】を選んで**決定**を押す

- 2日先までの番組を検索し、自動録画予約します。
- 設定が終わったら、**終了**を押してください。

検索された予約を確認する

- 戻る**を押して、▲・▼・◀・▶で【予約】→【録画予約一覧】を選んで**決定**を押す



【おまかせ】が付きます。

- 確認が終わったら、**終了**を押してください。



- 「自動で録画する(おまかせ自動録画)」**91**の手順**5**で、自動削除を【する】に設定して自動録画された番組を編集すると、自動削除が解除されます。自動録画された番組を編集すると、自動削除されません。
- 一部でも重複する予約があるときは、自動録画予約されません。
- ダビング準備中、または等速でダビング中におまかせ自動録画設定を行っても、検索・予約登録はできません(設定内容は保持します)。電源オフ時の番組データ取得時に、自動的におまかせ自動録画の検索／予約登録を行います。すぐに検索／予約登録を行いたい場合は、ダビングが完了した後に、再度おまかせ自動録画の設定を行ってください。

ネットdeレック機能で録画する

HDD

「ネットdeレック」機能を使うことで、ネットワークに接続したスカパー！プレミアムサービスチューナーまたはCATV（ケーブルテレビ）チューナーからの映像をハイビジョン画質で録画できます。

準備

- スカパー！プレミアムサービスチューナーから録画するときは、本機とスカパー！プレミアムサービスチューナーをつないでおく **190**
- CATV（ケーブルテレビ）チューナーから録画するときは、本機とCATV（ケーブルテレビ）チューナーをつないでおく **190**

1 スカパー！プレミアムサービスチューナー側またはCATVチューナー側で、録画予約する

- テレビ画面には、録画している映像は表示されません。
- 録画が終了すると、録画リスト画面に番組が表示されます。

録画予約できているか確認するには

【録画予約一覧】で確認できます。

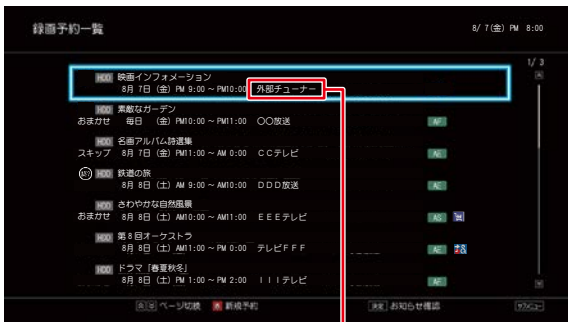

放送局名が【外部チューナー】と表示されます。

- 確認が終わったら、**終了**を押してください。

録画されているか確認するには

画面表示 **●** を押す

（現在の画面によっては、画面表示 **●** を数回押してください。）



ネットdeレック中

- 確認が終わったら、**終了**を押してください。

録画を停止するには

■ を押す

- 確認画面が表示されるので、【はい】を選んで**決定**を押してください。
- ネットdeレックと通常録画の同時動作中は、**▲・▼**で停止する録画を選んで**決定**を押してください。

注意

- 外部チューナー側でのみ、録画予約を変更できます。（外部チューナー側で録画予約を削除しても本機の録画予約一覧から削除されないときは、本機の録画予約一覧画面から録画予約を削除してください。）
- 録画中にネットワークの接続が途切れると、録画を停止します。（録画予約は削除されます。）
- ネットdeレック中は、以下の操作ができません。
 - 市販のBD-Videoの再生
 - AVCHDディスクの再生
 - 写真の再生
- 本機の視聴年齢制限機能を使用していない場合、視聴年齢が制限された録画番組は本機の録画リスト画面に表示されません。 **52**

お知らせ

- ラジオ放送やデータ放送は録画できません。
- ネットワークの接続が途切れると、録画を停止します。また、ネットワークの通信速度が遅い場合も録画を停止することがあります。
- 録画した番組は、字幕とデータ放送の表示ができない場合や、本機以外で再生できない場合があります。
- 録画した番組は、番組の終わりが数秒間欠けることがあります。
- 15時間番組の予約は、番組の終わりが数秒間欠けることがあります。
- 録画が終了しても、本機の電源は「入」のままになっています。（外部チューナー側の操作によって本機の電源が自動的に切れる場合もあります。）詳しくは、外部チューナーに付属の取扱説明書をお読みください。
- 視聴年齢が制限された録画番組の番組名と放送局名は、配信先の機器によっては、「*」で表示されることがあります。

録画についての補足説明

録画全般

- 録画中に残量がなくなったときは、録画が自動的に停止します。

録画予約全般

予約録画があるときの本機の動き

予約開始時刻の直前になると

- 本機の電源が「入」のとき、そのまま録画は実行されます。本機の電源を「切」にしても録画は中断されません。
- 本機の電源が「切」のときは、電源が「切」のまま録画が実行されます。(録画準備中は録画ランプが点滅し、録画中は録画ランプが点灯します。)

予約終了時刻になると

- 自動的に録画が終わります。

番組表を使った予約(番組検索)

- 番組検索は、番組データの情報(日によって変わることがあります。)をもとに行われるため、同じ番組でも日によっては検索できないことがあります。

最終回判定

毎日録画や毎週録画の中で、その番組が最終回を迎えると、録画予約一覧に(終)を表示します。最終回を迎えた録画予約を未確認の状態では本機の電源を「入」にした場合、または録画予約一覧画面を表示した場合、確認メッセージを表示しますので、録画予約一覧画面にて録画予約を確認してください。

代理録画

予約録画が実行できない状態でも、HDDが録画可能な状態であれば、HDDに代理で録画します。

(代理録画する場合は、メッセージでお知らせします。)

以下は、予約録画が代理録画になる場合の一例です。

(他にも代理録画される場合があります。)

- ディスクに予約録画するとき…
 - ディスクの残量時間が足りない
 - 録画不可のディスクが入っている
 - ディスクが入っていない
- 通常録画用USB-HDDに予約録画するとき…
 - USB-HDDの残量時間が足りない
 - 録画可能なUSB-HDDが接続されていない

録画／ワンタッチタイマー録画／等速ダビングと、予約録画が重なったときは

録画(●を押した録画)やワンタッチタイマー録画は予約開始2分前に取り消されます。

等速ダビングは、予約開始2分前に取り消されます。

予約が重なったときは

予約を決定するときに、確認画面が表示されます。

重なっている予約を確認するときは

- メッセージを確認し(番組表予約の場合は確認画面で【はい】を選んで)●を押すと、【録画予約一覧】画面が表示されます。

重なるため、一部またはすべての録画ができなくなっている予約には【▲】が付いて表示されています。

予約が重なった場合は

- 全部または一部が重なった場合は、録画開始時刻が遅い方の予約が優先的に録画されます。



※ 斜線の部分(約20秒)は録画されません。

- 開始時刻が同じ場合は、【録画予約一覧】画面で順番が下の方の予約が優先的に録画されます。

停電があったときは

全般

- 停電から復帰すると、自動的に電源が入って復帰処理を行います。
- 停電によって予約録画が中断したときは、【録画予約一覧】画面でお知らせします。**87**

録画の種類別では

録画中やワンタッチタイマー録画中に停電したとき

- 録画は停電したところで終了します。
- 復帰処理終了後は、電源が切れます。

予約録画の開始前に停電したとき

- 停電復帰後に、時計が自動修正されると予約内容が復活します。

予約録画の実行中に停電したとき

- 録画は停電したところで中断します。
- 録画終了時刻前に停電から復帰したときは、復帰処理終了後に録画終了時刻まで録画されます。
- 録画終了時刻後に停電から復帰したときは、録画は停電したところで終了し、復帰処理終了後に電源が切れます。

録画先別では

HDD、通常録画用USB-HDD

- 停電前後の番組は分割されて録画リスト画面に登録されません。
- 停電直前の数十秒程度が録画されないことがあります。
- 停電発生のタイミングによっては、停電前に録画された内容が削除されることがあります。
- 停電発生の状況によっては、【すべての初期化】**223**が必要となることがあります。
- USB-HDDへの予約録画中に停電があった場合、接続機器によっては、停電復帰後の予約録画の続きがHDDに代理録画されることがあります。

BD-RE/BD-R

- 停電発生の状況によっては、そのディスクが使用できなくなる場合があります。
- 停電復帰後に予約した番組をディスクへ録画できない場合は、HDDに代理録画されます。HDDに代理録画された場合は、HDDの録画リスト画面に登録されます。

予約録画が正常に行われなかったときは

- 重なりや停電などの要因で録画が正常に行われなかった予約は、【予約のお知らせ】フォルダにまとめられます。【録画予約一覧】画面で、【予約のお知らせ】フォルダ内の番組を選んで**決定**を押すとお知らせ内容が表示されます。【戻る】を選ぶと、そのまま【録画予約一覧】画面に戻り、【お知らせ消去】を選ぶと予約のお知らせが一覧から消去されます。
- 複数の予約のお知らせを消去するには、【予約のお知らせ】フォルダ内の番組を選んで**決定**を押します。選んだ番組に【✓】が付くので、消去したい予約のお知らせがすべて選ばれているか確認し、▲・▼・◀・▶で【削除実行】を選んで**決定**を押します。確認画面が表示されるので【はい】を選んで**決定**を押してください。（【録画予約一覧】画面の表示方法については、「設定済みの予約を確認する」**87**をご覧ください。）
- 【予約のお知らせ】フォルダにまとめられる番組は、最大30件です。30件を超えた場合は、古い番組から順に削除されます。



- 最大記録可能数/登録数については、**267**をご覧ください。

番組表から録画予約した場合の自動追跡について

- デジタル放送の番組を番組表から予約した場合（eメールの番組指定予約およびネットdeナビでの番組指定予約・番組表予約を含む）、次のようなときに自動的に録画開始/終了時刻が変更されて録画されます。
（例）
 - 毎週録画をしているドラマの最終回だけ、放送時間が延長されているとき。
 - 特別番組のため、今回放送分だけ、放送時間が遅くなる時。
 - 予約していたスポーツ番組が延長されたとき。
 - 予約番組の前に放送されているスポーツ番組が延長されて、予約番組の放送時間が遅くなる時。
- 自動的に録画開始/終了時刻が変更される時間は、1回だけの録画の場合は3時間後まで、毎週/毎日録画の場合は前後各3時間までとなります。
- 野球中継などで延長部分が他のチャンネルに引き継がれて放送される場合に、番組データの延長情報に従って自動的にチャンネルと録画終了時刻が変更されて録画されます。（イベントリレー）
（例）
 - 昼の時間帯に「NHK 総合」で放送されている高校野球を番組表から予約して録画中、夕方から放送されるチャンネルが「NHK Eテレ」に引き継がれた場合でも、録画チャンネルが切り換わってそのまま高校野球の録画が継続されます。
 - 自動追跡やイベントリレーによって予約が重なったときは、「予約が重なったときは」**94**の例に従って録画されます。
 - 自動追跡は、デジタル放送の番組を番組表から予約した場合だけ有効となります。





持ち出し設定とバックアップ設定について

- 1回だけ録画可能(コピーワンス)番組の場合、【持ち出し設定】を【しない】以外に設定しているときは、【バックアップ設定】を選ぶことができません。
- 【持ち出し設定】を【スマホ持ち出し】、【DVD持ち出し(VR)】または【SeeQVault対応SDカード転送】に設定し、【バックアップ設定】を【する】に設定できる番組でも、【持ち出し設定】の設定のみが優先される場合があります。
- 【バックアップ設定】を【しない】以外に設定すると、録画先の【HDD】では番組が以下のようになります。
 - ダビング10番組は、コピー回数が1回減るため、ダビングが最大9回(コピー8回と移動1回)できる番組になります。
 - 1回だけ録画可能番組は、番組が残りません。
- 以下の番組が多く存在する場合、バックアップ設定ができないことがあります。
 - 録画モード変換予定の番組
 - スマホ持ち出し番組に変換予定の番組
 - DVD持ち出し(VR)番組に変換予定の番組
 - バックアップ予定の番組
 - SeeQVault対応SDカード転送予定の番組

再生する

本章では、録画した番組の再生や、ディスクの再生などについて説明しています。

録画した番組を再生する

- 1  録画リスト
押す
- 2  見たい番組を
選ぶ
- 3  または 
押す
くわしくは 98

ディスクを再生する

- 1 再生したい
ディスクを
入れる
 - 2  再生
押す
くわしくは 105
- 再生するときの操作 108
再生するとき便利な機能 112
写真を再生する(スライドショー) 115
再生についての補足説明 116

録画した番組を再生する

HDD

USB-HDD

SeeQVault対応
SDカード(USB接続)

BD

AVCフォーマット

VRフォーマット

Videoフォーマット

本機では、HDDや通常録画用USB-HDD、ブルーレイディスクに録画した番組を再生することができます。

- 本機で記録した以下のメディアは東芝の他のSeeQVault対応機器で再生できます。
 - 引越し・バックアップ用として登録して、引越し・バックアップまたはダビングで記録したSeeQVault対応USB-HDD
 - スマホ持ち出し用として初期化して、自動転送またはダビングで記録したSeeQVault対応SDカード
- 本機で記録した通常録画用USB-HDDは、他の機器では再生できません。
- 見終わった番組をディスクから削除する場合は「番組を削除する」**118**を、HDDやUSB-HDD、USB接続したSeeQVault対応SDカードのフォルダにある番組を削除する場合は、「番組をフォルダで管理する」**130**をご覧ください。また、再生した番組を編集する場合は、**121**をご覧ください。
- 本機で録画した番組をDVDにダビングすると、DVDから再生することもできます。ダビングについては、**138**をご覧ください。

準備

- USB-HDDを再生するときは、本機背面のHDD専用USB端子にUSB-HDDをつないでおく **182**
- ディスクを再生するときは、再生用のディスクを入れておく **53**
- **HDD**、**DISC** または **USB** を押して、操作するメディアに切り換えておく
- USB接続したSeeQVault対応SDカードを再生するときは、SDカードを本機前面のメモリ専用USB端子とUSB接続しておく **186**、**188**

1 録画リストを押す

- フォルダ一覧が表示されたときは、▲・▼で見たい番組が入ったフォルダを選んで**決定**を押してください。
- 本機前面のメモリ専用USB端子とUSB接続したSeeQVault対応SDカードの場合は、**メニュー**を押してから、**録画リスト**→**[USB(前面)]**または**[USB TransferJet(TM)]**→**[録画番組]**を選んで**決定**を押してください。

3 再生 または 決定を押す

- HDD、通常録画用USB-HDDに録画した番組は再生コースが選べます。◀▶で再生コースを選んでもから**再生**または**決定**を押してください。再生コースについては詳しくは、**66**をご覧ください。
- レジュームポイントが記憶されている場合、レジュームポイントから再生が始まります。詳しくは「レジューム機能(再生開始位置)について」**99**をご覧ください。

2 ▲・▼で見たい番組を選ぶ



- 最初から再生するには、**サブメニュー**を押してから、▲・▼で**[最初から再生]**を選んで**決定**を押してください。

副音声を楽しむには

詳しくは、**112**をご覧ください。

字幕を表示させるには

詳しくは、**112**をご覧ください。



- 複数の音声を用意されていない番組もあります。
- 字幕が用意されていない番組もあります。

再生中に番組説明を見る



番組説明を押す

- 番組説明が表示されます。

お知らせ

- DVD-RW/-R(VR)は録画日／録画開始時刻／録画終了時刻／番組名のみ表示されます。

再生を一時停止する

IIを押す

チャプターを分割・結合する

HDDと通常録画用USB-HDDの場合、一時停止中にチャプターを分割・結合できます。

- 操作ガイドは一時的に表示されます。もう一度表示するには、を2回押してください。

操作ガイド

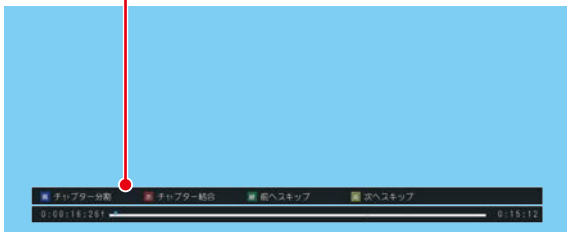

- を押すと、一時停止位置でチャプターを分割します。
- 一時停止中に または を押して、結合したいチャプターの境界に位置を合わせた状態で を押すと、チャプターを結合します。
- を押すと、前のチャプターに戻ります。
- を押すと、次のチャプターに進みます。

お知らせ

- おまかせプレイ中は、チャプターの分割・結合はできません。が表示されます。)分割・結合するには、番組の再生中に を押して、通常再生に切り換えてから操作してください。102

再生を停止する

■を押す

- 再生が停止し、録画リスト画面が表示されます。(レジュームポイントが記憶されます。)

ご注意

- 本機以外で録画したDVDを再生するには、録画したレコーダーなどでファイナライズしておく必要があります。

お知らせ

- 再生中にメディア(HDD、DISC、USB)を切り換えると、再生が停止します。
- 本機でできる番組の編集については、122をご覧ください。

レジューム機能(再生開始位置)について

- 再生中に を1回押して再生を停止すると、再生停止位置(レジュームポイント)が記憶されます。(レジュームポイントを解除するには、録画リスト画面が表示されていない状態で停止中にもう一度 を押してください。ただし、HDDとUSB-HDD、SeeQVault対応SDカードの番組ごとのレジュームポイントは解除しません。)
- 録画リスト画面を表示せずに を押すと、最後に視聴していた番組／トラックのレジュームポイントから再生が始まります。(つづき再生)
- レジュームポイントの再生は、メディアなどによって異なります。

HDDやUSB-HDDやUSB接続したSeeQVault対応SDカードの場合

録画リストの番組表示中に、 または を押す

- 番組ごとのレジュームポイントから再生します。

ディスクの場合

録画リストの番組表示中に、 または を押す

- 最後に再生していた番組を再生すると、レジュームポイントから再生します。(他の番組を再生した場合、番組の最初からの再生となります。)

録画した番組を再生する・つづき

音楽用CDの場合

再生リストのトラック表示中に、を押す



- 最後に再生していたトラックを再生すると、レジュームポイントから再生します。
(他のトラックを再生した場合、トラックの最初からの再生となります。)



- を押して再生すると、トラックの最初から再生します。

写真の再生の場合

ディスクから再生

録画リストのサムネイル表示中に、またはを押す

- レジュームポイントから再生します。



USB機器やUSB接続したSDカードから再生

レジュームポイントは記憶されません。



- ディスクによっては、レジューム機能に対応していないものがあります。



- 記憶したレジュームポイントは、以下の場合などに解除されます。
 - 録画リスト画面が表示されていない状態で停止中に、を押したとき
(HDDやUSB-HDDの場合は、そのとき選ばれている番組のレジュームポイントが解除されます。)
 - 番組やディスクを編集したとき
 - 視聴年齢制限のある番組を一時的に制限解除して再生したあとに、電源を「切」にしたとき
 - 初期化をしたとき
 - 番組の終わりまで再生したとき
 - 録画リストを開き、レジュームのある番組以外にハイライトを移動してから録画リストを閉じたとき
(以下はディスクのみになります。)
 - ディスクトレイを開いたとき
 - ファイナライズをしたとき
 - トップメニューを表示中にを押したとき

録画した番組の一覧(録画リスト画面)について

HDD

USB-HDD

BD

SeeQVault対応SDカード(USB接続)

AVCフォーマット

VRフォーマット

録画した番組を見るときは、録画リスト画面を表示させて見たい番組を選んでください。

録画リスト画面の見かた



- **サブメニュー** を押し、サブメニューが表示されます。
- **▲**・**▼** を押し、ページが切り換わります。
1 ~ **10** を押しとページ番号指定画面が表示されます。ページ番号を入力して、**決定** を押しと、ページが切り換わります。
- **◀**・**▶** を押しと、フォルダが切り換わります。
番組一覧で一番上の番組を選択しているときに **▲** を押しとフォルダタブに移動します。**◀**・**▶** でフォルダを選んでください。
- HDD、通常録画用USB-HDDに録画した番組は、**◀**・**▶** を押しと、選択中の番組の再生コースが切り換わります。再生コースについて詳しくは、**66** をご覧ください。
- **赤(結合)** を押しと、番組一覧表示とフォルダ一覧表示が切り換わります。(HDD/USB-HDD/USB接続したSeeQVault対応SDカード)フォルダ機能について詳しくは、**130** をご覧ください。
- フォルダ一覧表示中に **決定** を押しと、選んでいるフォルダの中身(番組一覧表示)に切り換わります。
- スマホ持ち出し番組に変換予定の場合、【持ち出し変換予定】と表示され、DVD持ち出し(VR)番組に変換予定の場合、【VR変換予定】と表示されます。
- スマホ持ち出し変換/DVD持ち出し(VR)変換が終了しているか確認するには、録画リスト画面で番組を選んで「○○変換予定」が希望の録画モードに変更されていれば、変換は完了しています。
- 番組一覧表示中に表示したい番組を選んで **緑** を押しと、番組表示とチャプター表示が切り換わります。(HDD/USB-HDD/USB接続したSeeQVault対応SDカード)
- フォルダ一覧表示中に **緑** を押しと、【未分類】フォルダの表示/非表示が切り換わります。(HDD/USB-HDD/USB接続したSeeQVault対応SDカード)フォルダ機能について詳しくは、**130** をご覧ください。
- **録** を押しと、録画番組表示とプレイリスト表示が切り換わります。



- メディアによって録画リストの表示が異なります。



- 残量時間に、設定している録画モードでBSデジタル放送(HD放送)を録画できる時間が表示されます。また、10時間未満になると色が変わります。
- 録画リストの番組一覧表示とフォルダ一覧表示は、前回の表示を引き継ぎます。
- 録画中の番組は【らく見】、【らく早見】、【飛ばし見】再生できません。
- 録画モード【AVC 3D】の番組を【らく早見】で選択し、3Dで再生する場合は、【らく見】再生します。

録画した番組を再生する・つづき

録画リストを表示する

1 **HDD**、**DISC** または **USB** を押して、操作するメディアに切り換える

- USB-HDDを複数接続している場合、**USB** を押すと一覧が表示されるので、切り換えたいUSB-HDDを選んで**決定**を押してください。
- 本機前面のメモリ専用USB端子とUSB接続したSeeQVault対応SDカードの場合は、**メディア**を押してから、**録画リスト** → **【USB(前面)】** または **【USB TransferJet(TM)】** → **【録画番組】** を選んで**決定**を押してください。

2 **録画リスト** を押す

- 録画リストが表示されます。
- フォルダ一覧が表示されたときは、**▲・▼** で見たい番組が入ったフォルダを選んで**決定**を押してください。
- スタートメニュー画面から**録画リスト** を選ぶこともできます。**57**
- もう一度 **録画リスト** を押すと、放送画面に戻ります。

スマホ持ち出し番組またはDVD持ち出し(VR)番組の録画リストを表示する

1 **メディア** を押してから **録画リスト** を選んで **決定** を押す

2 **【スマホ持ち出し番組】** または **【DVD持ち出し(VR)番組】** を選んで **決定** を押す

お知らせ

- スマホ持ち出し番組、DVD持ち出し(VR)番組は再生できません。
- スマホ持ち出し番組、DVD持ち出し(VR)番組を削除したい場合は **118** をご覧ください。
- 録画中、ダビング中などに**【スマホ持ち出し番組】** または **【DVD持ち出し(VR)番組】** は選択できません。

おまかせプレイ
本編のみを再生する

HDD **USB-HDD** SeeQVault対応SDカード(USB接続)

番組の本編のみを再生できます。

- **【おまかせプレイ機能】** を **【オン】** にしているときのみ有効になります。**113**
- **メディア** を押してから、**【設定】** → **【本体設定】** → **【録画設定】** → **【チャプター自動生成】** を **【マジックチャプター】** に設定して録画された番組のみ、おまかせプレイができます。**【マジックチャプター】** については、**214** をご覧ください。

1 番組一覧表示中に **▲・▼** で番組を選んで **青分割** を押す

- 番組の再生中に **青分割** を押すたびに、おまかせプレイと通常の再生が切り換わります。

おまかせプレイリストを作成してから再生するときは

- 1 番組一覧表示中に、**▲・▼** で番組を選んで **サブメニュー** を押す
- 2 **▲・▼** で **【おまかせプレイリスト】** を選んで **決定** を押す
 - おまかせプレイのプレイリストが作成されたあと、自動的に再生が開始されます。

ご注意

- すでに作成されたおまかせプレイリストを表示させるには、録画リストの表示中に **黄** を押してください。同じ番組のおまかせプレイは、プレイリストから再生してください。
- **【おまかせプレイリスト】** で作成したプレイリストは、おまかせプレイ／通常の再生の切り換えはできません。
- 以下の場合、**【おまかせプレイリスト】** を選ぶことができません。
 - HDD、通常録画用USB-HDDの残量時間が足りない
 - 変換予定の番組
 - スマホ持ち出し用変換予定の番組
 - DVD持ち出し(VR)変換予定の番組
 - 録画中の番組
 - ダビング中
 - SeeQVault対応USB-HDD／USB接続したSeeQVault対応SDカードの番組

視聴制限を一時的に解除する

HDD **USB-HDD** SeeQVault対応SDカード(USB接続)

視聴年齢制限のある番組を番組一覧表示で一時的に表示できます。

1 番組一覧表示中に、**サブメニュー** を押す

2 **▲・▼** で **【視聴制限一時解除】** を選んで **決定** を押す

- パスワードを入力すると、視聴制限が解除されます。
- パスワードを忘れたときは、**52** をご覧ください。

お知らせ

- 電源を「切」にするまで、視聴制限を解除した状態になります。

おまかせプレイ機能を設定する

- 1 番組一覧表示中に、**サブメニュー** を押す
- 2 ▲・▼で【編集／管理】を選んで **決定** を押す
- 3 ▲・▼で【おまかせプレイ機能設定】を選んで **決定** を押す
- 4 ▲・▼で【有効にする】または【無効にする】を選んで **決定** を押す

有効にする：おまかせプレイ機能が有効になります。
おまかせプレイ可能な番組を再生中に
青分割 でおまかせプレイに切り換える
ことができます。

無効にする：おまかせプレイ機能が無効になります。

並び順を変更する

- 1 番組一覧表示中に、**サブメニュー** を押す
- 2 ▲・▼で【並び順】を選んで **決定** を押す
 - 並び順の種類が表示されるので、ご希望の並び順を選んで **決定** を押してください。
 - 現在録画中の番組は、並び順の最後に表示されます。
記録順：記録した順(ディスクの場合は番号順)に並び替わります。
番組名順：番組名順に並び替わります。
新しい順：録画日が新しい順に並び替わります。
(録画日が記録されていない場合は、並び順の最後に配置されます。)
古い順：録画日が古い順に並び替わります。
(録画日が記録されていない場合は、並び順の最初に配置されます。)

メディアを切り換える

録画リストを表示したあとでも、メディアを切り換えることができます。

- 1 番組一覧表示中に、**HDD**、**DISC** または **USB** を押す
 - USB-HDDを複数接続している場合、**USB** を押すと一覧が表示されるので、切り換えたいUSB-HDDを選んで **決定** を押してください。

サブメニューから切り換える

- 1 番組一覧表示中に、**サブメニュー** を押す
- 2 ▲・▼で【HDD/ディスク切替】を選んで **決定** を押す
- 3 ▲・▼でメディアを選んで **決定** を押す
 - 選んだメディアの録画リストに切り換わります。
 - USB-HDDを複数接続している場合、【USB-HDD】を選ぶと一覧が表示されるので、切り換えたいUSB-HDDを選んで **決定** を押してください。

ディスク情報を確認する

ディスク情報を確認することができます。

- 1 番組一覧表示中に **DISC** を押す
 - 2 **サブメニュー** を押す
 - 3 ▲・▼で【ディスク情報】を選んで **決定** を押す
 - 挿入されているディスクの情報が表示されます。
- お知らせ**
- ディスクが挿入されていない場合、【ディスク情報】は選択できません。

録画した番組を再生する・つづき

バックアップ設定を解除する

HDD

バックアップ設定を行った番組の録画後、バックアップ実行前にバックアップ設定を解除することができます。

- 1 番組一覧表示中に **HDD** を押す
- 2 ▲・▼でバックアップ設定を行った番組を選んで **サブメニュー** を押す
- 3 ▲・▼で【編集/管理】を選んで **決定** を押す
- 4 ▲・▼で【バックアップ解除】を選んで **決定** を押す
- 5 ▲・▼で【解除する】を選んで **決定** を押す

フォルダを切り換える

HDD

USB-HDD

SeeQVault対応SDカード(USB接続)

番組が複数のフォルダに保存されているときに、その番組が含まれるフォルダを指定して、表示フォルダを切り換えることができます。

- 1 番組一覧表示中に ▲・▼で番組を選んで **サブメニュー** を押す
- 2 ▲・▼で【フォルダジャンプ】を選んで **決定** を押す
- 3 ▲・▼でジャンプしたいフォルダを選んで **決定** を押す

- 選んだフォルダに表示が切り換わります。

お知らせ

- フォルダを作成していない場合や選んだ番組が他のフォルダに含まれていない場合、【フォルダジャンプ】は選択できません。

【簡単シーン検索】で番組のシーンを頭出しする

視聴中の番組や録画されたすべての番組の字幕情報を任意のキーワードで検索して、そのキーワードが登場するシーンへの頭出しをすることができます。

- 1 視聴中または再生中に **サブメニュー** を押し、▲・▼で【簡単シーン検索】を選んで、**決定** を押す
 - 画面にキーワードが表示されます。
 - キーワードは最大4個まで表示されます。
 - もう一度、**△**を押すと別のキーワードが最大4個まで表示されることがあります。続けて **△**を押すと、最初に表示されたキーワードが表示されます。

キーワードが表示されます。

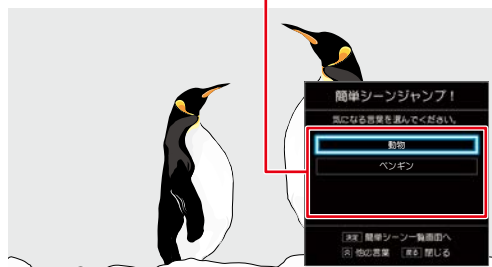

- 2 ▲・▼でキーワードを選んで **決定** を押す
- 3 ▲・▼で再生したい番組のシーンを選んで **決定** を押す

▲・▼で選んで他のキーワードを表示する

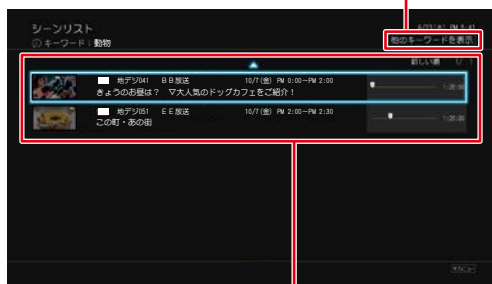

▲・▼で選んで再生する

- 【他のキーワードを表示】を選ぶと【+ 新規入力】でキーワードを入力することができます。



文字入力のしかた

134

お知らせ

- 以下の場合、キーワードが表示されません。
 - 番組情報がない番組の視聴中
 - 録画番組が少ない

ディスクを再生する

準備

- DISC を押して、操作するメディアに切り換えておく

ブルーレイディスクやDVDを再生する

BD-Video DVD-Video AVCフォーマット VRフォーマット Videoフォーマット

1 再生したいディスクを入れる

- ディスクによっては、自動的に再生が始まるものがあります。
- ディスクのメニュー画面が表示される場合は、画面の指示に従って操作してください。

2 再生 を押す

再生を停止するときは

■ を押す

- レジュームポイントを記憶して、再生が停止します。(レジュームポイントについては、99 をご覧ください。)

メニューを操作する

BD-Video DVD-Video Videoフォーマット

(メニューやポップアップメニューがある場合のみ) ディスクのメニューを表示して、いろいろな操作ができます。また、BD-Videoの場合は再生中にポップアップメニューを表示して、いろいろな操作ができます。

ディスクによってメニューやポップアップメニューの内容が異なりますので、操作のしかたはディスクに付属の取扱説明書をお読みください。ここでは、一般的な操作の例を示します。

1 メニュー を押す

- メニュー選択画面が表示されます。

2 ▲・▼で表示したいメニューを選ぶ

BD-Videoの場合

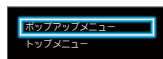

DVD-VideoまたはDVD-RW/-R(Video)の場合

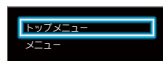

3 ▲・▼・◀・▶で希望の番組や項目を選んで 決定 を押す



- 市販のソフトの再生中は、テレビ放送と比べて音量が小さく感じられます。再生中にテレビの音量を上げたときは、再生停止前に必ず音量を下げてください。

ブルーレイ3D™ディスクを再生する

本機でブルーレイ3D™ディスクを楽しむことができます。

準備

- 本機と3D対応テレビをハイスピード対応HDMIケーブルでつないでおく 32
- 3D対応テレビの設定を3Dに切り換えておく(必要な場合のみ)

1 ブルーレイ3D™ディスクを入れる

2 再生 を押す

再生を停止するときは

■ を押す

- レジュームポイントを記憶して、再生が停止します。(レジュームポイントについては、99 をご覧ください。)

3Dの再生設定を変更するときは

メニューを押してから、【設定】→【本体設定】→【3D設定】を希望の設定に変更してください。214

- 設定が終わったら、終了 を押してください。

2D映像で再生するときは

メニューを押してから、【設定】→【本体設定】→【3D設定】→【3D映像視聴設定】を【2D】に設定してください。

- 設定が終わったら、終了 を押してください。

ディスクを再生する・つづき

AVCHD方式の動画が記録されたディスクを再生する

ハイビジョン対応デジタルビデオカメラなどでディスクに記録されたAVCHD方式のハイビジョン画質の動画を、本機で再生できます。(録画した機器でファイナライズ済みのディスクだけが再生可能です。)

また、本機のHDDにダビングしたAVCHD方式のハイビジョン画質の動画を再生できます。

1 ディスクを入れる

- ディスクにAVCHDが入っている場合は、自動的にAVCHDファイルの再生が始まります。始まらない場合は、を押してください。
- ディスクを入れると自動的にディスクのメニュー画面が表示される場合があります。ディスクによってメニューの内容が異なりますので、操作のしかたはディスクを録画した機器に付属の取扱説明書をお読みください。ここでは、一般的な操作の例を示します。

2 ▲・▼・◀・▶で希望の番組や項目を選んで を押す

再生を停止するときは

を押す

- レジュームポイントを記憶して、再生が停止します。(レジュームポイントについては、[99](#)をご覧ください。)



- AVCHD方式(AVCHD Ver2.0)に準拠していない動画は再生できません。
- USB機器に記録されたAVCHD方式の動画は、本機では直接再生できませんが、本機のHDDに取り込む(ダビングする)ことができます。
- HDDにダビングしたAVCHD動画の再生方法は、通常の番組の再生方法と同じですので、「録画した番組を再生する」[98](#)をご覧ください。

音楽用CDを再生する

1 再生したいディスクを入れる

- トラックリストが表示されます。
- すでにディスクが入っていて、トラックリストを表示したい場合は、を押してください。

2 ▲・▼で、お好みのトラックを選んで または を押す

再生を停止するときは

を押す

- レジュームポイントを記憶して、再生が停止します。(レジュームポイントについては、[99](#)をご覧ください。)

番号を指定してから再生する

ディスクを再生するときに、番号を指定してから再生できます。

- 放送中の番組を視聴しているときは、以下のディスクのみ番号を指定して再生できます。
 - BD-RE/-R
 - DVD-Video
 - DVD-RW/-R (VR)
 - DVD-RW/-R (AVCREC™)

1 を押す

2 ▲・▼で【ディスクサーチ】を選んで を押す

3 ▲・▼または ~ で番号を変更し、 を押す

- 指定した番号から再生が始まります。



- 指定した番号がないときは、再生できません。
- 以下の場合、【ディスクサーチ】は選ぶことができません。
 - 本機がディスクモード以外の場合
 - ディスクを挿入していない場合

ディスク情報を確認する

ディスクの情報や残量、ダビングできるかどうかなどを確認できます。

1 放送番組を視聴中に、**サブメニュー** を押す

2 ▲・▼で【ディスク情報】を選んで **決定** を押す

- 挿入されているディスク情報が表示されます。

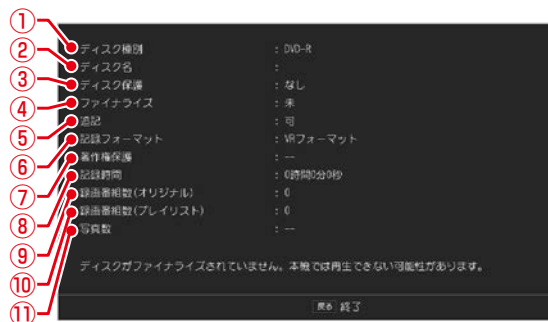

番号	説明
①	ディスク種別
②	ディスク名
③	ディスクが保護されているかどうかを表示
④	ファイナライズされているかどうかを表示
⑤	追記して記録できるかどうかを表示
⑥	ディスクの初期化(フォーマット)形式
⑦	コピー制限のある番組をダビングできるかどうかを表示
⑧	現在記録されている時間
⑨	ディスクに記録されている番組の数
⑩	ディスクに記録されているプレイリストの数
⑪	ディスクに記録されている写真の数

お知らせ

- ディスクが挿入されていない場合、【ディスク情報】は選択できません。

ご注意

- ファイナライズされていないディスクは、再生できない場合があります。

再生するときの操作

準備

- USB-HDDを再生するときは、本機背面のHDD専用USB端子にUSB-HDDをつないでおく **182**
- ディスクを再生するときは、再生用のディスクを入れておく **53**
- **[HDD]**、**[DISC]** または **[USB]** を押して、操作するメディアに切り換えておく
- USB機器を再生するときは、本機前面のメモリ専用USB端子にUSB機器をつないでおく **54**
- USB接続したSDカードやSeeQVault対応SDカードを再生するときは、SDカードを本機前面のメモリ専用USB端子とUSB接続しておく **186**、**188**

速度を変えて再生する

- 一部を除き、音声は出ません。

早戻し／早送り
早く見る／聞く

再生中に、**[◀]**・**[▶]**を押す

- 押すたびに、再生速度を4段階(音楽用CDは3段階)で切り換えます。
- 一段階目の早送りのみ、音声付きで再生できます。
- 音楽用CDの早戻し／早送り中は、およその再生位置が確認できる程度の音声が続断的に出ます。
- **[▶]**を押すと通常再生に戻ります。



- 以下の場合、早戻し／早送り再生はできません。
 - ・ 写真の再生中

早見早聞／ゆっくり
音声付きで早く／ゆっくり見る

再生中に、**[▶]**を押す

- 押すたびに、約1.3倍速→約0.8倍速→通常再生と切り換わります。



- 以下の場合、早見早聞／ゆっくり再生はできません。
 - ・ BD-Videoを3Dで再生中
 - ・ 録画モード【AVC 3D】の番組を3Dで再生中
 - ・ 録画モード【AVC PRO】の番組を再生中
 - ・ 音楽用CDや写真の再生中

再生一時停止
再生を一時的に止める

再生中に、**[⏸]**を押す

- 再生が一時停止します。
- **[▶]** または **[⏸]** を押すと再生に戻ります。

逆スロー／スロー再生
ゆっくり見る

再生一時停止中に、**[◀]**・**[▶]**を押す

- 押すたびに、再生速度を3段階で切り換えます。
- **[▶]**を押すと通常再生に、**[⏸]**を押すと再生一時停止に戻ります。
- 長押しすると、早戻し／早送り動作となります。



- 以下の場合、逆スロー再生は2段階切り換えになります。
 - ・ 録画モードが【AF】～【AE】で録画された番組
 - ・ MPEG-4 AVC/H.264で記録された映像
 - ・ スマホ持ち出し用画質の番組
- 以下の場合、逆スロー／スロー再生はできません。
 - ・ 音楽用CDや写真の再生中

コマ戻し／送り
コマを戻す／進める

再生一時停止中に、**[◀]**・**[▶]**を押す

- 押すたびに、コマが戻り／進みます。



- 以下の場合、コマ戻し／コマ送り再生はできません。
 - ・ 音楽用CDや写真の再生中



- 以下の場合、逆スロー再生とコマ戻し再生はできません。
 - ・ 録画モード【AVC 3D】(3D再生中)
 - ・ 録画モード【AVC PRO】
 - ・ BD-Video
 - ・ DVD-Video
 - ・ DVD-RW(AVCHD)／DVD-R(AVCHD)

見たい番組や場面までとばす(頭出し)

スキップ

見たい／聞きたいところまでスキップする

再生中に、**◀◀**・**▶▶**を押す

- 押すたびに、前の、または次のチャプターやトラックなどにスキップします。
(**◀◀**を1回だけ押すと、現在再生中のチャプターやトラックの頭にスキップします。)

1/20リプレイ／スキップ

再生中に、**◀▶**を押す

- 番組の長さの1/20のポイントを、再生中に1つずつたどっていく機能です。
- 戻る方向と進む方向、どちらの場合も一番近いポイントへスキップします。



- 番組の長さが1分以下の場合、スキップできません。
- 以下の場合、1/20リプレイ／スキップはできません。
 - BD-Videoや音楽用CD、写真の再生中

ワンタッチリプレイ／ワンタッチスキップ

再生中に、**◀◀**・**▶▶**を押す

- 押すたびに、【再生設定】の【ワンタッチリプレイ】、【ワンタッチスキップ】で設定した時間だけ再生がスキップします。

214



- 以下の場合、ワンタッチリプレイ／ワンタッチスキップはできません。
 - 音楽用CDや写真の再生中

サーチ

番号や時間を指定してスキップする

1 再生中に**サブメニュー**を押して、**▲**・**▼**で【サーチ】を選んで**決定**を押す

2 **▲**・**▼**で希望のサーチを選ぶ

- **▲**・**▼**を押すたびにサーチの種類が切り換わります。
- サーチの種類は、再生しているメディアによって異なります。

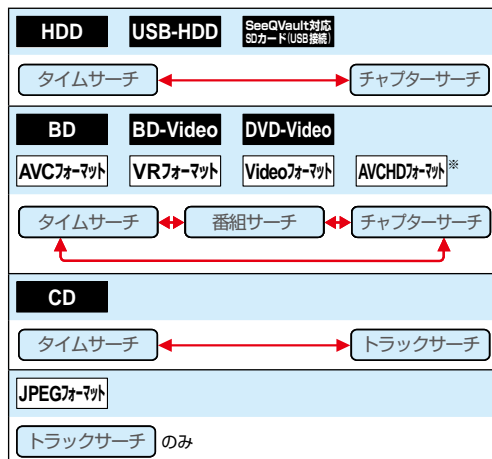

* AVCHD方式の映像が記録されたDVDのみに なります。

3 **▶**で数値の欄へ移動し、**▲**・**▼**または **1** ~ **10.0** で数値を変更し、**決定**を押す

- 指定した番号または時間まで再生がスキップします。

入力を間違えたときは

◀を押す



- 指定した番号や時間のチャプターやトラックがないときは、スキップはできません。
- BD-Videoの場合、**1** ~ **10.0**を押してスキップできないことがあります。



- 再生中に、**1** ~ **10.0**を押して、チャプターをスキップすることもできます。(音楽用CDや写真の再生をのぞく)
画面左上に数値が表示されるので、スキップしたい番号を入力してください。

再生するときの操作・つづき

リピート再生
繰り返して見る

再生中の映像を繰り返して再生することができます。

1 再生中に **サブメニュー** を押して、**▲・▼** で【リピート】を選んで **決定** を押す

2 **▲・▼** で希望のリピート再生を選んで **決定** を押す

- リピートの種類は、再生しているメディアによって異なります。

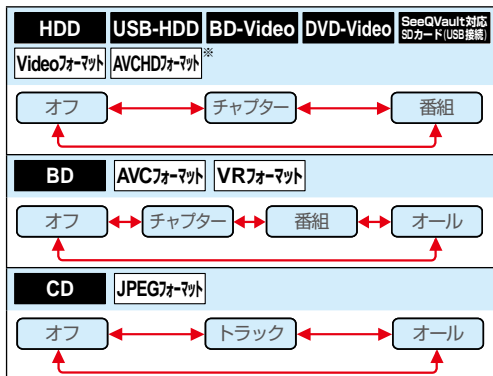

* AVCHD方式の映像が記録されたDVDのみになります。

リピート再生をやめるときは

手順 2 のときに、【オフ】を選ぶ

• リピート再生をやめて、再生も停止するときは **■** を押します。

- 注意**
- リピート再生を設定したあとに以下の操作を行い、リピート再生の範囲を超えた場合、リピート再生が解除されます。
 - スキップ
 - チャプター/番組/トラック/タイムサーチ
 - 1/20リプレイ/スキップ
 - ワンタッチリプレイ/ワンタッチスキップ
 - 飛ばし見再生中の場合、リピート再生はできません。

再生コースを切り換える

HDD

通常録画用
USB-HDD

HDD、通常録画用USB-HDDに録画した番組は、再生中に再生コースを切り換えることができます。再生コースについて詳しくは、**66** をご覧ください。

1 再生中に **緑** を押す

2 **▲・▼** で好みの再生コースを選んで **決定** を押す

注意

- 再生コースを切り換えた場合、リピート再生は解除されます。

プレイリストを再生する

HDD

USB-HDD

SeeQVault対応
SDカード(USB接続)

BD

AVCフォーマット

VRフォーマット

1 **録画リスト** を押す

- 本機前面のメモリ専用USB端子とUSB接続したSeeQVault対応SDカードの場合は、**サブメニュー** を押してから、【録画リスト】⇒【USB(前面)】または【USB TransferJet(TM)】⇒【録画番組】を選んで **決定** を押してください。
- フォルダ一覧が表示されたときは、**▲・▼** で見たいプレイリストが入ったフォルダを選んで **決定** を押してください。

2 **黄** を押す

- 「プレイリスト」画面に切り換わります。

3 **▲・▼** で好みのプレイリストを選んで **再生** または **決定** を押す

追っかけ再生 録画中の番組を最初から見る

HDD

通常録画用
USB-HDD

予約した番組の録画中に帰宅したときなど、録画を続けながら(停止させずに)番組の最初から見ることができます。

1 HDD または USB を押して、録画中のメディアに切り換える

- USB-HDDを複数接続している場合、USBを押すと一覧が表示されるので、切り換えたい通常録画用USB-HDDを選んで決定を押してください。

2 録画リストを押す

3 ▲・▼で録画中の番組(録画)を選んで再生 または 決定を押す

追っかけ再生を一時停止するときは

II を押す

- 再生が一時停止します。(録画は続きます。)

追っかけ再生中にチャプターを分割・結合する

追っかけ再生の一時停止中にチャプターを分割・結合することができます。方向キーを押してから、【設定】→【本体設定】→【録画設定】→【チャプター自動生成】を【切】に設定している場合のみ。)

- 操作ガイドは一時的に表示されます。もう一度表示するには、画面表示を2回押してください。
- 青分割を押すと、一時停止位置でチャプターを分割します。
- 一時停止中に緑 または 黄を押して、結合したいチャプターの境界に位置を合わせた状態で赤結合を押すと、チャプターを結合します。
- 緑を押すと、前のチャプターに戻ります。
- 黄を押すと、次のチャプターに進みます。

追っかけ再生をやめるときは

■ を押す

- 再生が停止します。(録画は続きます。)

録画も停止させるときは

追っかけ再生を停止して、録画リスト画面が表示されたら録画リストを押して放送画面に戻ってから、■を押す

- 確認画面が表示されますので、【はい】を選んで決定を押してください。

注意

- 再生が録画に追いつくと、早送りや次への頭出しができなくなります。(録画は続きます。)
- 再生中にメディア(HDD、DISC、USB)を切り換えると、再生が停止します。

再生するときに便利な機能

音声(言語)、字幕(言語)、カメラアングル(映像)を切り換える

準備

- USB-HDDを再生するときは、本機背面のHDD専用USB端子にUSB-HDDをつないでおく **182**
- ディスクを再生するときは、再生用のディスクを入れておく **53**
- **HDD**、**DISC** または **USB** を押して、操作するメディアに切り換えておく
- USB接続したSeeQVault対応SDカードを再生するときは、SDカードを本機前面のメモリ専用USB端子とUSB接続しておく **186**、**188**

音声(言語)を切り換える

再生中の番組に複数の音声(主音声/副音声など)や音声言語が記録または収録されているときは、再生したい音声を選ぶことができます。

- 写真の再生は、音声を切り換えることができません。

1 再生中に **サブメニュー** を押して、▲・▼で **【音声】** を選んで **決定** を押す

2 希望の音声を選ぶ

BD-Video 以外の場合

▲・▼・◀・▶で音声を切り換えてください。

- 選択している音声ステレオで、右側に選択項目が表示される場合、▲・▼で切り換えてください。

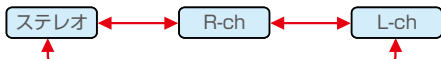

- 選択している音声二カ国語で、右側に選択項目が表示される場合、▲・▼で切り換えてください。

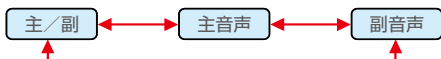

BD-Video の場合

- 1 ▲・▼で【プライマリ】か【セカンダリ】を選んで **決定** を押す
- 2 ▲・▼で音声を切り換える
 - 設定が終わったら、**終了** を押してください。

注意

- 【音声設定】の【BD-HD音声設定】を【HD音声】に設定して、BD-Videoを再生すると、セカンダリ音声は出力されません。

字幕(言語)を切り換える

再生中の番組に複数の字幕言語が記録または収録されているときは、字幕の言語を選んだり、字幕表示の入/切を選んだりすることができます。

- 音楽用CDの再生や写真の再生は、字幕を切り換えることができません。

1 再生中に **サブメニュー** を押して、▲・▼で **【字幕】** を選んで **決定** を押す

2 ▲・▼で希望の字幕を選んで **決定** を押す

- ◀・▶で最後に選んだ字幕設定を入/切できます。
- 字幕言語を切り換えてから表示されるまで時間がかかります。

BD-Videoの字幕などを切り換える

- BD-Videoの場合、プライマリ映像用の字幕、セカンダリ映像用の字幕、また、字幕のスタイルを、それぞれ設定できます。

1 再生中に **サブメニュー** を押して、▲・▼で **【字幕】** を選んで **決定** を押す

2 ▲・▼で【プライマリ】、【セカンダリ】または【スタイル】を選んだあとに、**決定** で字幕へ移動し、▲・▼で設定を切り換え、**決定** を押す

- ◀・▶で最後に選んだ設定を入/切できます。

注意

- 以下の場合、音声や字幕を切り換えることはできません。
 - 早戻し/早送り
 - 早見早聞/ゆっくり再生
 - 一時停止
 - 逆スロー/スロー再生

カメラアングル(映像)を切り換える

HDD USB-HDD SeeQVault対応
SDカード(USB接続) BD BD-Video
DVD-Video AVCフォーマット

再生中の番組に複数のカメラアングル(映像)が記録または収録されているときは、お好みの映像を選ぶことができます。

1 再生中に **サブメニュー** を押して、▲・▼で【アングル】を選んで **決定** を押す

2 ▲・▼で希望のカメラアングル(映像)を選んで **決定** を押す

- 押すたびに、カメラアングル(映像)が切り換わります。

お知らせ

- カメラアングル(映像)が選べる場面では、画面に **アングル** が表示されます。(**アングル** を表示しないようにすることもできます。詳しくは、【アングルアイコン】 **214** をご覧ください。)
- BD-Video/DVD-Videoの場合、音声/字幕/カメラアングル(映像)の内容はディスクによって異なりますので、ディスクに付属の取扱説明書もお読みください。

ノイズリダクション

再生映像のノイズを低減する

1 再生中に **サブメニュー** を押して、▲・▼で【ノイズリダクション】を選んで **決定** を押す

2 ▲・▼で希望の設定を選んで **決定** を押す

お知らせ

- 映像を1080p24の画質で出力している場合は無効になります。

XDE

再生映像の画質を鮮明な画質に補正する

映像をアップコンバートする際に精細感の高い画質に補正します。

1 再生中に **サブメニュー** を押して、▲・▼で【XDE】を選んで **決定** を押す

2 ▲・▼で希望の設定を選んで **決定** を押す

お知らせ

- 再生映像をアップコンバートするときのみ効果があります。

おまかせプレイ機能を切り換える

HDD USB-HDD SeeQVault対応
SDカード(USB接続)

おまかせプレイ機能をオン/オフすることができます。

1 再生中に **サブメニュー** を押して、▲・▼で【おまかせプレイ機能】を選んで **決定** を押す

2 ▲・▼で【オン】または【オフ】を選ぶ

オン: おまかせプレイ可能な番組を再生中に **青分割** でおまかせプレイに切り換えることができます。

オフ: おまかせプレイに切り換えることができません。

BD-Videoの子画面を切り換える

(ピクチャー・イン・ピクチャー対応のみ)

子画面(ピクチャー・イン・ピクチャー)対応のBD-Videoでは、再生する子画面の設定を選ぶことができます。

- 子画面の再生のしかたは、BD-Videoに付属の取扱説明書をお読みください。

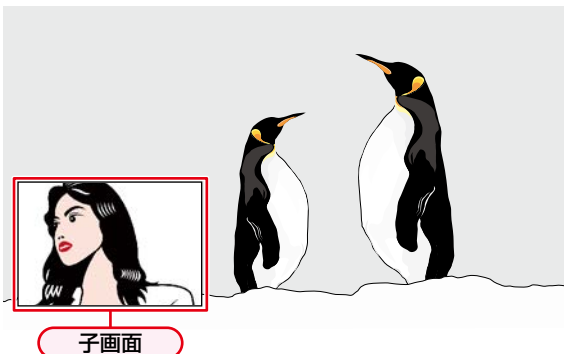

1 BD-Videoの再生中に **サブメニュー** を押して、▲・▼で【セカンダリビデオ】を選んで **決定** を押す

- 子画面の設定は、親画面/子画面の同時再生中にだけ設定できます。

2 ▲・▼で希望の設定を選んで **決定** を押す

お知らせ

- セカンダリビデオ切換で子画面の映像を切り換えたときは、映像が切り換わるまでしばらく時間がかかります。

再生するときに便利な機能・つづき

BD-Videoのバーチャル・パッケージ
を利用する

(バーチャル・パッケージ対応のみ)

バーチャル・パッケージに対応しているBD-Videoでは、他のメディア(ローカルストレージ)にデータをコピーして、再生しながらいろいろな機能を楽しむことができます。

本機では、USBメモリをローカルストレージとして使用します。

» 準備

- USBメモリを接続しておく **54**

- 他のデータが入ったUSBメモリや、他機でフォーマットされたUSBメモリを使うと、BD-Videoが正しく再生されないときがあります。
その場合、本機でUSBメモリを初期化してください。**223**
- コピーされたバーチャル・パッケージを再生中に本機からUSBメモリを抜くと、BD-Videoの再生が停止します。
- BD-Videoの再生中に、映像や音声が停止することがあります。
- USBメモリに記録されたバーチャル・パッケージの内容を消去するには、**AVC**を押してから、【設定】→【本体設定】→【その他】→【初期化】→【BDビデオデータ消去】の順に選んで【バーチャルパッケージ消去】を行ってください。**223**

BD-Live™について

本機は、BD-Live™機能付きのBD-Video(BD-ROM Profile 2.0)に対応しています。

本機をインターネットに接続することで、特別映像や字幕などの追加コンテンツや、ネットワーク対戦ゲームなど、さまざまな機能を楽しむことができます。

- BD-Live™で利用できるさまざまな機能は、ディスクにより異なります。詳しい機能や動作については、それぞれのディスクの画面表示や説明をご覧ください。
- BD-Live™機能を利用するには、本機をインターネットに接続し、必要な設定を行ってください。
接続のしかたについては、「ネットワークを接続・設定する」**190**をご覧ください。設定のしかたについては、「ネットワーク接続設定」**194**をご覧ください。
- ディスクによっては、【BD-Live接続設定】**211**を変更する必要があります。
- お使いのネットワーク環境によっては、ネットワーク接続に時間がかかったり、接続できなかったりする場合があります。
- BD-Live™対応ディスクの再生中、ブルーレイディスクレコーダーやディスクの識別IDがコンテンツプロバイダーに送信されることがあります。インターネット接続を制限するには、【BD-Live接続設定】**211**を変更してください。

PINコードを入力する

BD

AVCフォーマット

他社のブルーレイディスクレコーダーなどでディスクにPINコードが設定されているときは、本機で使用するときにPINコードの入力画面が表示されますので、設定されたPINコードを入力してください。(本機では、PINコードの設定や変更はできません。)

1

1 ~ 100 でPINコードを入力する



- PINコードとは、ディスクの視聴を制限するための4けたのパスワードです。

写真を再生する(スライドショー)

JPEG用録画リスト画面の見かた

現在のトラック/総トラック数



現在の階層

フォルダ

サムネイル

操作ガイド

JPEGフォーマット

ディスクやUSB機器に記録されたJPEG形式の写真を本機で順番に表示(スライドショー)することができます。

拡張子に「jpg(JPG)」、「jpeg(JPEG)」が付いた、Exif 2.1準拠のJPEG圧縮データだけが再生できます。

1 ディスクを入れる、または本機前面のメモリ専用USB端子にUSB機器、USB接続したSDカードを接続する

2 ファイルタイプ選択画面が表示されるので、▲・▼で【写真】または【写真を見る】を選んで決定を押す

例：ディスクのとき



- 録画リスト画面が表示されます。
- ディスクの場合、JPEGファイルしか入っていない場合は、ファイルタイプ選択画面は表示されません。(自動的に録画リスト画面が表示されます。)

ファイルタイプ選択画面が表示されないときは

- △・▽を押す
- ▲・▼・◀・▶で【録画リスト】を選んで決定を押す
- ▲・▼で【ディスク】、【USB(前面)】または【USB TransferJet(TM)】を選んで決定を押す

3 ▲・▼・◀・▶で見たい写真を選んで決定を押す

- 選んだ写真と、それ以降に収録されているファイルが連続再生されます。
- 再生中に画面表示を2回押すと、ファイル名を表示できます。
- 再生のスピードは、△・▽を押してから、【設定】→【本体設定】→【再生設定】→【JPEGスライドショー】で設定できます。214

フォルダ内を見たいときは

▲・▼・◀・▶で見たいフォルダを選んで決定を押す

別のページを表示するときは

▲(前ページ)、▼(次ページ)を押す

再生中の写真を回転させたいときは

再生中に、◀・▶で画像を90°ずつ回転する(回転させた情報は記憶されません。)

再生を一時停止するときは

⏸を押す
(⏪ または ⏸ を押すと、再生に戻ります。)

再生を停止するときは

- を押す
- ディスクの場合、レジュームポイントを記憶して、再生が停止します。(レジュームポイントについては、99をご覧ください。)
- 最後のファイルまで再生されると、自動的に停止して録画リスト画面に戻ります。



- ブルーレイディスクにJPEG形式のデータと録画した番組の両方が入っている場合、写真を再生できません。(録画した番組は、再生できます。)

再生についての補足説明

再生全般

- 2層や3層のディスクは、ディスクの層が切り換わるときに映像や音声が一瞬止まることがあります。
- 再生開始時に、映像や音声が出るまで時間がかかることがあります。
- 番組の変わり目で画面が一瞬静止画になったりブロックノイズが見えたりすることがあります。
- コマ戻し中は、番組のつなぎ目部分でコマとびして再生されないことがあります。
- ディスクの再生が終わると、最後の場面で再生一時停止となったりディスクメニューが表示されたりすることがあります。この状態が長く続くと、テレビ画面が焼き付けを起こすことがありますので、ご注意ください。
- ディスクによっては、つづき再生、再生速度の切り換え、頭出し、言語やカメラアングル(映像)の切り換え、リピート再生などの操作が、本機ではできないことがあります。
- ファイナライズ中や初期化中は、再生できません。
- Cinavia™
Cinaviaの通告
この製品はCinavia技術を利用して、商用制作された映画や動画およびそのサウンドトラックのうちいくつかの無許可コピーの利用を制限しています。無許可コピーの無断利用が検知されると、メッセージが表示され再生あるいはコピーが中断されます。Cinavia技術に関する詳細情報は、<http://www.cinavia.com> のCinaviaオンラインお客様情報センターで提供されています。Cinaviaについての追加情報を郵送でお求めの場合、Cinavia Consumer Information Center, P.O. Box 86851, San Diego, CA, 92138, USAまでがきを郵送してください。
この製品はVerance Corporation (ベランス・コーポレーション)のライセンス下にある占有技術を含んでおり、その技術の一部の特徴は米国特許第7,369,677号など、取得済みあるいは申請中の米国および全世界の特許や、著作権および企業秘密保護により保護されています。CinaviaはVerance Corporationの商標です。Copyright 2004-2017 Verance Corporation. すべての権利はVeranceが保有しています。リバーシ・エンジニアリングあるいは逆アセンブルは禁じられています。

録画リスト画面

- ファイナライズされたDVD-RW/-R(Video)は録画リスト画面を表示できません。ディスクメニューから再生してください。
- リピート再生中に録画リスト画面を表示すると、リピート再生が解除されます。
- 他の機器で作成したディスクから本機のHDDにダビングする場合、ディスクに番組情報(チャンネル名、録画モード等)が記録されていなければ、録画リスト画面での番組情報表示箇所は空白になります。

つづき再生(レジューム停止)

つづき再生が始まる位置は、レジュームポイントによって多少ずれることがあります。

音声/字幕/カメラアングル(映像)の切り換え

音声/字幕

- ビデオソフトによっては、ディスクメニューを使って音声言語や字幕言語を切り換えるものがあります。
- 音声言語を切り換えると、一瞬映像が止まったり黒画面になったりすることがあります。
- 本機の電源を切ったりディスクトレイを開けたりすると、設定が【設定】→【本体設定】→【再生設定】→【音声言語設定】の設定に戻ります。(ビデオソフトによっては、そのディスクで決められている言語になります。)
- 字幕設定を変更したときは、切り換わるまで多少時間がかかることがあります。
- BD-Video、DVD-Videoの早見早聞再生(約1.3倍速)またはゆっくり再生(約0.8倍速)を除き、早送り/早戻し再生中の字幕表示はできません。

カメラアングル(映像)

- 変更したときは、切り換わるまでに多少時間がかかることがあります。
- ディスクトレイを開けたときは、設定が「1」に戻ります。

JPEG用録画リスト画面

- 1つあたりのファイルの再生時間(表示間隔)は5秒です。10秒に変更することもできます。詳しくは、【JPEGスライドショー】214頁をご覧ください。
- JPEG用の録画リスト画面には、JPEG形式のファイルだけが表示されます。
- 写真の再生中に再生できないファイルがあった場合は、【】を表示して次のトラックにスキップします。
- 写真の縦横比によっては、上下左右に黒帯が表示されることがあります。
- 写真の再生中に予約録画開始2分前になると、写真の再生は自動的に停止します。
- 以下の場合、写真の再生はできません。
 - ・ 通常録画中
 - ・ ダビング中
 - ・ ネットdeレック中

削除する

本章では、番組やプレイリストの削除について説明しています。

番組を削除する

1  を押し
削除したい番組を選ぶ

2 
押す

3 
押す

くわしくは118

番組を削除する

- 削除された番組は、元に戻せません。録画内容をよく確認してから削除してください。
- HDDやUSB-HDD、SeeQVault対応SDカードの場合、フォルダの中に番組やプレイリストが入っています。

準備

- USB-HDDから削除するときは、本機背面のHDD専用USB端子にUSB-HDDをつないでおく **182**
- **HDD** または **USB** を押して、操作するメディアに切り換えておく
- USB接続したSeeQVault対応SDカードから削除するときは、SDカードを本機前面のメモリ専用USB端子とUSB接続しておく **186**、**188**

HDD

USB-HDD

SeeQVault対応SDカード(USB接続)

番組やプレイリストを削除する

番組一覧から、フォルダ内にある不要な番組やプレイリストを削除できます。

1 録画リストを押す

- 本機前面のメモリ専用USB端子とUSB接続したSeeQVault対応SDカードの場合は、**録画リスト**を押してから、**録画リスト**→**【USB(前面)】**または**【USB TransferJet(TM)】**→**【録画番組】**を選んで**決定**を押してください。
- スマホ持ち出し番組を削除する場合は、**スマホ持ち出し番組**を押してから**録画リスト**→**【スマホ持ち出し番組】**を選んで**決定**を押してください。
- DVD持ち出し(VR)番組を削除する場合は、**DVD持ち出し番組**を押してから**録画リスト**→**【DVD持ち出し(VR)番組】**を選んで**決定**を押してください。
- フォルダ一覧が表示されたときは、▲・▼で削除したい番組が入ったフォルダを選んで**決定**を押してください。

2 削除を押す

- **削除**を押して、**【番組の削除】**を選んでも表示されます。

3 ▲・▼で番組を選んで**決定**を押して、削除したい番組をすべて選び終えたら、▶で**【削除実行】**を選んで**決定**を押す

- **緑**を押すと、フォルダ内にあるすべての番組またはプレイリストを選ぶことができます。(他のフォルダの番組やプレイリストは含まれません。)
- **黄**を押すと、すべての番組またはプレイリストの選択を解除できます。

【すべて】、【未分類】または【ジャンル】フォルダから削除するときは

確認画面が表示されるので、**【はい】**を選んで**決定**を押す

作成したフォルダから削除するときは

▲・▼で削除方法を選んで**決定**を押す

- **【このフォルダから番組を削除】**を選ぶと、選んでいるフォルダ内の番組またはプレイリストだけ削除します。
- **【全てのフォルダから番組を削除】**を選ぶと、別のフォルダ(【すべて】フォルダを含む)内に入っている番組またはプレイリストもまとめて削除します。
- 削除が終わったら、**終了**を押してください。

ご注意

- ダビング中は、番組を削除できません。
- 保護された番組と録画中の番組は削除できません。
- プレイリストに含まれる番組を削除すると、プレイリストから削除されます。
- プレイリストを削除してもプレイリストに含まれる番組は削除されません。

お知らせ

- **【すべて】**フォルダの番組やプレイリストを削除すると別のフォルダ内に入っている番組やプレイリストもまとめて削除します。

【すべて】フォルダの番組を削除すると



他のフォルダの番組も削除されます

- **【すべて】**、**【未分類】**または**【ジャンル】**フォルダの番組を削除すると、残量時間が増えます。(プレイリストを削除しても、残量時間は増えません。)
- **【未分類】**フォルダの番組やプレイリストを削除すると、**【すべて】**または**【ジャンル】**フォルダ内に入っている番組やプレイリストもまとめて削除します。

【未分類】フォルダの番組を削除すると



【すべて】または【ジャンル】フォルダの番組も削除されます

- **【ジャンル】**フォルダ内の番組やプレイリストを削除すると**【すべて】**または**【未分類】**フォルダ内に入っている番組やプレイリストもまとめて削除します。

フォルダから全番組を削除する

番組一覧から、フォルダ内にあるすべての番組を削除できます。

1 録画リストを押す

- 本機前面のメモリ専用USB端子とUSB接続したSeeQVault対応SDカードの場合は、**メニュー**を押してから、【録画リスト】→【USB(前面)】または【USB TransferJet(TM)】→【録画番組】を選んで**決定**を押してください。
- フォルダ一覧が表示されたときは、▲・▼で全番組を削除したいフォルダを選んで**決定**を押してください。

2 サブメニューを押す

3 ▲・▼で【フォルダ内番組全削除】を選んで**決定**を押す

- 【すべて】、【未分類】または【ジャンル】フォルダの場合、【フォルダ内番組全削除】を選択できません。

4 ▲・▼で【このフォルダから番組を削除】または【全てのフォルダから番組を削除】を選んで**決定**を押す

- 【このフォルダから番組を削除】を選ぶと、選んでいるフォルダ内の番組またはプレイリストだけ削除します。別のフォルダの同じ番組またはプレイリストは削除されません。【すべて】、【未分類】または【ジャンル】フォルダの番組は削除できません。
- 【全てのフォルダから番組を削除】を選ぶと、保護されている番組とスマホ持ち出し番組、DVD持ち出し(VR)番組を除き、別のフォルダ(【すべて】フォルダを含む)内に入っている番組またはプレイリストもまとめて削除します。
- 確認画面が表示されるので、【はい】を選んで**決定**を押してください。
- 削除が終わったら、**終了**を押してください。

フォルダ内の全番組を削除する

フォルダ一覧から、フォルダ内にあるすべての番組を削除できます。

1 録画リストを押す

- 本機前面のメモリ専用USB端子とUSB接続したSeeQVault対応SDカードの場合は、**メニュー**を押してから、【録画リスト】→【USB(前面)】または【USB TransferJet(TM)】→【録画番組】を選んで**決定**を押してください。
- 番組一覧が表示されたときは、**赤(総合)**を押してください。

2 ▲・▼でフォルダを選んで**サブメニュー**を押す

3 ▲・▼で【フォルダ削除】を選んで**決定**を押す

- 【すべて】、【未分類】または【ジャンル】フォルダの場合、【フォルダ削除】を選択できません。

4 ▲・▼で【フォルダ内番組全削除】を選んで**決定**を押す

5 ▲・▼で【このフォルダから番組を削除】または【全てのフォルダから番組を削除】を選んで**決定**を押す

- 【このフォルダから番組を削除】を選ぶと、選んでいるフォルダ内の番組またはプレイリストだけ削除します。別のフォルダの同じ番組またはプレイリストは削除されません。【すべて】、【未分類】または【ジャンル】フォルダの番組は削除できません。
- 【全てのフォルダから番組を削除】を選ぶと、保護されている番組とスマホ持ち出し番組、DVD持ち出し(VR)番組を除き、別のフォルダ(【すべて】フォルダを含む)内に入っている番組またはプレイリストもまとめて削除します。
- 確認画面が表示されるので、【はい】を選んで**決定**を押してください。
- 削除が終わったら、**終了**を押してください。

番組を削除する・つづき

≫ 準備

- 削除する番組の入ったディスクを入れておく **53**
- **DISC** を押して、操作するメディアに切り換えておく

ディスクの番組を削除する

BD

AVCフォーマット

VRフォーマット

録画した番組を削除することができます。

1

録画リストを押す

2

□を押す

- **サブメニュー** を押して、【番組の削除】を選んでも表示されます。

3

▲・▼で削除したい番組を選んで **決定** を押す

- 選んだ番組を解除したいときは、番組を選んだ状態で **決定** を押してください。
- **緑** を押すと、すべての番組を選びます。
- **黄** を押すと、すべての番組を解除します。
- **3** を繰り返し行い、削除したい番組をすべて選んでください。

4

番組を選び終わったら、▶を押して【削除実行】を選んで **決定** を押す

- 確認画面が表示されるので、【はい】を選んで **決定** を押してください。
選んだ番組が一括削除されます。
- 削除が終わったら、**終了** を押してください。

ご注意

- ダビング中は、番組を削除できません。
- 保護された番組と録画中の番組は削除できません。
- プレイリストに含まれる番組を削除すると、プレイリストから削除されます。

お知らせ

- 番組を削除するとメディアによっては、残量時間が増えます。

メディア	残量時間
BD-RE	増えます
DVD-RW(VR)	
BD-R	増えません
DVD-RW(AVC)*	
DVD-R(AVC)	
DVD-R(VR)	

* DVD-RW(AVC)の場合、初期化(フォーマット)すると残量時間を増やすことができます。 **229**
(ただし、初期化を行って消去された記録内容は、元に戻せません。記録内容をよく確認してから初期化してください。)

編集する

本章では、チャプターやプレイリストなどの編集機能について説明しています。

編集の前に.....	122
チャプターを編集する.....	123
番組を分割・結合する.....	126

気に入った場面だけ集める(プレイリスト作成)

1 録画リスト 番組を 選んで サブメニュー 押す	2 【プレイリスト作成】 を選んで 決定 押す	3 【おまかせプレイ リスト作成】 を選んで 決定 押す
---	--	--

くわしくは... 127

番組名を変更する・番組を保護する.....	129
-----------------------	-----

番組をフォルダで管理する

1 録画リスト 押す	2 サブメニュー 押す	3 【フォルダ作成】 を選んで 決定 押す
-------------------------	--------------------------	--

くわしくは... 130

文字入力のしかた.....	134
HDDの空き容量を増やす(録画モード変換).....	136

本機でできる編集について

できること(メニュー項目)	HDD	通常録画用 USB-HDD	SeeQVault対応 USB-HDD SeeQVault対応 SDカード(USB接続)	BD	AVCフォーマット	VRフォーマット	Videoフォーマット
フォルダ作成・フォルダ名変更・フォルダ削除・ フォルダ内番組全削除	○	○	○	×	×	×	×
保存フォルダ変更	○	○	○	×	×	×	×
番組名変更	○	○	○	○	○	○	×
編集 / 管理 チャプター分割・チャプター結合・全チャプター結合	○	○	○	○	○	○	×
チャプター削除	○	○	×	×	×	×	×
番組分割/結合	○ ^{*1}	○ ^{*1}	×	×	×	×	×
番組保護/保護解除	○ ^{*2}	○ ^{*2}	○	○	○	○	×
プレイリスト作成	○	○	×	×	×	×	×
チャプター名変更	○	○	○	×	×	×	×
フォルダ表示順変更	○	○	○	×	×	×	×
番組全消去	○	○	○	×	×	×	×
HDD / ディスクの 管理 番組全消去(保護番組以外)	○	○	○	×	×	×	×
初期化	×	×	○	○ ^{*3}	○ ^{*3}	○ ^{*3}	○ ^{*3}
ファイナライズ	×	×	×	○ (Rのみ)	○	○ ^{*4}	○ ^{*5}
ディスク名変更	×	×	×	○	○	○	○ ^{*6}
ディスク保護/保護解除	×	×	×	○	○	○	×
機器名変更	×	×	○ ^{*7}	×	×	×	×
USB-HDD名変更	×	○	○ ^{*8}	×	×	×	×
番組の削除	○	○	○	○	○	○	×

○：できる ×：できない

*1 本機で録画した番組を分割・結合できます。(プレイリストは分割・結合できません。)

*2 録画モード変換予定の番組やスマホ持ち出し番組に変換予定の番組、DVD持ち出し(VR)変換予定の番組、SeeQVault対応SDカードへ転送予定の番組は、番組を保護できません。バックアップ予定の番組は、番組を保護できません(HDDのみ)。

*3 BD-RやDVD-Rは、ディスクを入れて初期化をしていないときのみ初期化できます。

*4 DVD-RW(VR)のみ、本機でファイナライズしたディスクのファイナライズを解除できます。

*5 ダビング後に、自動的にファイナライズされます。

*6 ダビング時にディスク名を変更できます。

*7 SeeQVault対応USB-HDDは使用できません。

*8 SeeQVault対応SDカード(USB接続)は使用できません。



- 以下の場合、上記の編集はできません。
 - ・ディスクが保護されている場合
 - ・ダビング中
- 録画中に【HDD/ディスクの管理】のすべての項目と【編集/管理】の「番組分割/番組結合」はできません。録画中以外の番組の「番組名変更」、「チャプター編集」、「番組保護/保護解除」は編集可能です。

チャプターを編集する

HDD

USB-HDD

SeeQVault対応
SDカード(USB接続)

BD

AVCフォーマット

VRフォーマット

準備

- USB-HDDを編集するときは、本機背面のHDD専用USB端子にUSB-HDDをつないでおく **182**
- ディスクを編集するときは、編集するディスクを入れておく **53**
- **HDD**、**DISC** または **USB** を押して、操作するメディアに切り換えておく
- USB接続したSeeQVault対応SDカードを編集するときは、SDカードを本機前面のメモリ専用USB端子とUSB接続しておく **186**、**188**

チャプターを分割する

番組をチャプターで分割することができます。

- 1** **録画リスト** を押す
 - 本機前面のメモリ専用USB端子とUSB接続したSeeQVault対応SDカードの場合は、**メニュー** を押してから、**録画リスト** → **【USB(前面)】** または **【USB TransferJet(TM)】** → **【録画番組】** を選んで **決定** を押してください。
 - フォルダ一覧が表示されているときは、**▲・▼** で編集したい番組が入ったフォルダを選んで **決定** を押してください。
- 2** **▲・▼** で番組を選んで **サブメニュー** を押す
- 3** **▲・▼** で **【編集/管理】** を選んで **決定** を押す
- 4** **▲・▼** で **【番組編集】** を選んで **決定** を押す
 - 編集画面が表示されます。
- 5** **▲・▼** で **【チャプター編集】** を選んで **決定** を押す
- 6** チャプターを分割したいところまで再生し、**II** を押す
- 7** **▲・▼** で **【チャプター分割】** を選んで **決定** を押す
 - チャプターが分割されます。
 - 続けてチャプターを分割するときは、手順 **6~7** を繰り返してください。
 - 分割できるチャプター数については、**267** をご覧ください。
 - 編集が終わったら、**終了** を押してください。

チャプターを結合する

すべてのチャプターを結合する

- 1** 「チャプターを分割する」の手順 **6** で **【全チャプター結合】** を選ぶ
 - 確認画面が表示されるので、**【はい】** を選んで **決定** を押してください。
 - すべてのチャプターが結合され、チャプター境界がなくなります。

前後のチャプターを結合する

- 1** 「チャプターを分割する」の手順 **6** で **II** を押して、**緑** ・ **黄** でチャプターの境界に位置を合わせる

この2つのチャプターを結合したいときは

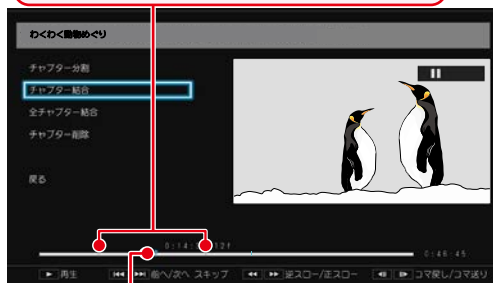

ここに▼を合わせる

- 2** **▲・▼** で **【チャプター結合】** を選んで **決定** を押す
 - チャプターが結合されます。
 - 編集が終わったら、**終了** を押してください。

お知らせ





- 再生中に一時停止でも、チャプター分割・結合ができます。詳しくは、「チャプターを分割・結合する」**99** をご覧ください。

編集する

チャプターを編集する・つづき

チャプターを削除する



HDDと通常録画用USB-HDDの場合、チャプターを削除できます。

- ① 「チャプターを分割する」の手順 5 のあと、▲・▼で【チャプター削除】を選んで  を押す
- ② 削除したいチャプターまで再生し、 を押す
- ③  を押す
 - 確認画面が表示されるので、【はい】を選んで  を押してください。
 - チャプターが削除されます。
 - 編集が終わったら、 を押してください。



- 分割できるチャプター数が最大数を超える場合、チャプター分割できません。分割できるチャプター数については、[267](#) をご覧ください。
- チャプター間が短すぎる場合、チャプター削除できないことがあります。
- 番組の先頭または終端のチャプターは、長さに関係なくチャプター削除できます。
- チャプターが1つだけの番組は、チャプターを結合したり削除したりすることはできません。



- チャプター編集画面で  (一時停止中の場合は ) を押すと、次のチャプターへスキップできます。(番組の終わりへスキップすると一時停止になります。)
- HDDやUSB-HDD、USB接続したSeeQVault対応SDカードの場合、チャプターを編集すると、編集した番組が含まれる別のフォルダの番組も同じようにチャプターが編集されます。
- HDDと通常録画用USB-HDDの場合、チャプターを削除すると、削除したチャプターを含むプレイリストのチャプターも削除されます。プレイリストのチャプターを削除しても元の番組のチャプターは削除されません。

チャプター表示からチャプターを編集する

HDD USB-HDD SeeQVault対応SDカード(USB接続)

チャプター表示に切り換えるとチャプターの名前を変更できます。(チャプター結合、削除もできます。)

準備

- USB-HDDを編集するときは、本機背面のHDD専用USB端子にUSB-HDDをつないでおく **182**
- HDD または USB を押して、操作するメディアに切り換えておく
- USB接続したSeeQVault対応SDカードを編集するときは、SDカードを本機前面のメモリ専用USB端子とUSB接続しておく **186**、**188**

チャプターの名前を変更する

- 1 **録画リスト** を押す
 - 本機前面のメモリ専用USB端子とUSB接続したSeeQVault対応SDカードの場合は、**戻る**を押してから、**録画リスト** → **USB(前面)** または **USB TransferJet(TM)** → **録画番組** を選んで **決定** を押してください。
 - フォルダ一覧が表示されたときは、**▲・▼** で編集したい番組が入ったフォルダを選んで **決定** を押してください。
- 2 **▲・▼** で番組を選んで **緑** を押す
- 3 **▲・▼** で名前を変更したいチャプターを選んで **サブメニュー** を押す
- 4 **▲・▼** で **【チャプター名変更】** を選んで **決定** を押す
- 5 チャプター名を入力して、**決定** を押す

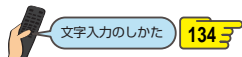

- 編集が終わったら、**終了** を押してください。

チャプターを結合する

- 1 **録画リスト** を押す
 - フォルダ一覧が表示されたときは、**▲・▼** で編集したい番組が入ったフォルダを選んで **決定** を押してください。
 - 2 **▲・▼** で番組を選んで **緑** を押す
 - 3 **▲・▼** で結合したいチャプターを選んで **サブメニュー** を押す
 - 4 **▲・▼** で **【前のチャプターと結合】** または **【全チャプター結合】** を選んで **決定** を押す
- 前のチャプターと結合： 選んでいるチャプターを前のチャプターと結合します。
- 全チャプター結合： すべてのチャプターを結合します。
- 確認画面が表示されるので、**【はい】** を選んで **決定** を押してください。
 - チャプターが結合されます。
 - 編集が終わったら、**終了** を押してください。

チャプターを削除する

- 1 **録画リスト** を押す
 - フォルダ一覧が表示されたときは、**▲・▼** で編集したい番組が入ったフォルダを選んで **決定** を押してください。
- 2 **▲・▼** で番組を選んで **緑** を押す
- 3 **■** を押す
 - **サブメニュー** を押して **▲・▼** で **【チャプター削除】** を選んで **決定** を押しても表示できます。
 - SeeQVault対応USB-HDD/SDカードの場合、**【チャプター削除】** が選べません。
- 4 **▲・▼** で削除したいチャプターを選んで **決定** を押す
 - すべての不要なチャプターを選ぶまでこの手順を繰り返してください。
 - 選んだチャプターを解除したい場合は、チャプターを選んだ状態で **決定** を押してください。
- 5 すべての不要なチャプターを選んだら、**▶** を押し **【削除実行】** を選んで **決定** を押す
 - 確認画面が表示されるので、**【はい】** を選んで **決定** を押してください。
 - 選んだチャプターが一括削除されます。
 - 編集が終わったら、**終了** を押してください。

番組を分割・結合する

HDD

通常録画用
USB-HDD

1つの番組を2つに分けたり、2つの番組を1つにまとめた
りすることができます。

準備

- USB-HDDを編集するときは、本機背面のHDD専用USB端子に通常録画用USB-HDDをつないでおく **182**
- **HDD** または **USB** を押して、操作するメディアに切り換えておく

番組を分割する

1つの番組を2つに分けることができます。

1 録画リストを押す

- フォルダー一覧が表示されたときは、▲・▼で編集したい番組が入ったフォルダを選んで **決定** を押してください。

2 ▲・▼で番組を選んでサブメニューを押す

3 ▲・▼で【編集/管理】を選んで決定を押す

4 ▲・▼で【番組編集】を選んで決定を押す

5 ▲・▼で【番組分割】を選んで決定を押す

6 番組を分割したいところまで再生し、決定を押す

- 確認画面が表示されるので、【はい】を選んで **決定** を押してください。
- 編集が終わったら、**終了** を押してください。

注意

- 以下の番組は分割できません。
 - 録画モード変換待ちの番組
 - スマホ持ち出し番組への変換待ちの番組
 - DVD持ち出し(VR)変換待ちの番組
 - 番組保護された番組
 - 自動バックアップ予定の番組
 - SeeQVault対応SDカードへ転送予定の番組
- 以下の場合、番組は分割できません。
 - 録画中
 - 分割する箇所が番組開始位置や終了位置に近い(1秒以内)場合
 - 最大番組数を超える場合
 - メディアの空き容量が少ない場合
- 結合した番組の場合、結合箇所では分割できません。

お知らせ

- 番組に「自動削除」が設定されている場合、「自動削除」は解除されます。(分割した前半部分の番組のみ)
- プレイリストに含まれる番組を分割すると、分割した番組はプレイリストから削除されます。
- 【番組分割】すると、分割した番組が含まれる別のフォルダの番組も分割されます。

番組を結合する

2つの番組を1つにまとめることができます。

1 録画リストを押す

- フォルダー一覧が表示されたときは、▲・▼で編集したい番組が入ったフォルダを選んで **決定** を押してください。

2 ▲・▼で元となる番組を選んでサブメニューを押す

3 ▲・▼で【編集/管理】を選んで決定を押す

4 ▲・▼で【番組編集】を選んで決定を押す

5 ▲・▼で【番組結合】を選んで決定を押す

6 ▲・▼で結合したい番組を選んで決定を押す

- 確認画面が表示されるので、【はい】を選んで **決定** を押してください。
- 編集が終わったら、**終了** を押してください。

注意

- コピー制限の異なる番組を結合するとコピー回数が少ない番組情報が優先されます。(例えば、コピーが残り4回可能なダビング10番組と1回だけ録画可能(コピーワンス)番組を結合すると、1回だけ録画可能(コピーワンス)番組になります。)
- 以下の番組は結合できません。
 - 録画モード変換待ちの番組
 - スマホ持ち出し番組への変換待ちの番組
 - DVD持ち出し(VR)変換待ちの番組
 - 番組保護された番組
 - 自動バックアップ予定の番組
 - SeeQVault対応SDカードへ転送予定の番組
 - 画質(DR/AVC/標準/SKP)が異なる番組
 - AVCHD方式で取り込んだ(ダビングした)1080/60pの番組
 - 3D番組(AVCHD 2.0)と2D番組
- 以下の場合、番組を結合できません。
 - 録画中
 - 番組が1つしかない場合
 - 番組保護された番組
 - 番組結合後の総再生時間が15時間を超える場合
 - 番組結合後の総チャプター数が999を超える場合
- 他の機器からダビングした番組は結合できない場合があります。

お知らせ

- 結合したあとの番組情報は手順 **2** で選んだ番組情報が基準になります。
- 番組に「自動削除」が設定されている場合、「自動削除」は解除されます。(後から選んだ番組のみ)
- 【番組結合】すると結合される番組(後から選んだ番組)はすべてのフォルダから削除されます。

気に入った場面だけを集める(プレイリスト作成)

HDD

通常録画用
USB-HDD

録画した番組やチャプターのお好みの場面だけをリストにしてまとめることができます。

プレイリストにまとめることによって、少しの録画容量で、録画した番組やチャプターを編集することなく、番組の場面や順序など、お好みの状態で再生できます。

録画した番組やチャプターは元のままなので、同じ番組やチャプターから何度でもプレイリストを作成することができます。

作成したプレイリストに対してチャプターの編集やプレイリスト名の変更ができます。

- 作成したプレイリストを見るには、録画リスト画面の番組一覧表示中に **黄** を押してください。 **101**
- プレイリストは、作成したフォルダ内のみで作成されます。(同じ番組を含む別のフォルダには作成されません。)
- プレイリストで行ったチャプターの編集は、元の番組やチャプターには影響しません。チャプターを編集するには、 **123** をご覧ください。
- プレイリスト名を変更するには **129** をご覧ください。
- HDDや通常録画用USB-HDDのプレイリストを削除するには、 **118** をご覧ください。
- プレイリストの作成や削除を行っても、録画した番組はそのまま残ります。また、残量はほとんど変わりません。

》 準備

- USB-HDDを編集するときは、本機背面のHDD専用USB端子に通常録画用USB-HDDをつないでおく **182**
- **HDD** または **USB** を押して、操作するメディアに切り換えておく

おまかせプレイリスト作成 プレイリストを自動で作る

本編以外の部分を除いたプレイリストを自動で作成できます。

- **おまかせ** を押してから、【設定】⇒【本体設定】⇒【録画設定】⇒【チャプター自動生成】を【マジックチャプター】に設定して録画された番組のみ【おまかせプレイリスト作成】でプレイリストを自動で作成できます。
- 【マジックチャプター】については、 **214** をご覧ください。

1 **録画リスト** を押す

- フォルダ一覧が表示されたときは、▲・▼でお好みの番組が入ったフォルダを選んで **決定** を押してください。

2 ▲・▼で番組を選んで **サブメニュー** を押す

3 ▲・▼で【プレイリスト作成】を選んで **決定** を押す

4 ▲・▼で【おまかせプレイリスト作成】を選んで **決定** を押す

- プレイリストが作成されたあと、自動的に「プレイリスト」画面に切り換わります。

注意

- 以下の場合、【プレイリスト作成】を選ぶことができません。
 - HDD、通常録画用USB-HDDの残量時間が足りない
 - 変換予定の番組
 - スマホ持ち出し用変換予定の番組
 - DVD持ち出し(VR)変換予定の番組
 - 録画中の番組
 - タビング中

偶数または奇数番号のチャプターで プレイリストを作る

必要なチャプターと不要なチャプターが、交互に並んでいる番組からプレイリストを作成するときに便利です。

- 1 「プレイリストを自動で作る」の手順 **4** で【偶数チャプタープレイリスト作成】または【奇数チャプタープレイリスト作成】を選んで **決定** を押す

偶数チャプタープレイリスト作成

偶数のチャプターだけを取り出したプレイリストを作成します。

奇数チャプタープレイリスト作成

奇数のチャプターだけを取り出したプレイリストを作成します。

- プレイリストが作成されたあと、自動的に「プレイリスト」画面に切り換わります。

編集する

気に入った場面だけを集める(プレイリスト作成)・つづき

お好みのプレイリストを作る

お好みの番組やチャプターを選んでプレイリストを作成できます。

- 1 「プレイリストを自動で作る」の手順 4 で【手動選択プレイリスト作成】を選んで **決定** を押す
 - ・「番組／チャプター選択」画面が表示されます。
 - 2 ▲・▼で番組(またはチャプター)を選んで **決定** を押す
 - ・ **緑** を押すと、番組表示とチャプター表示が切り換わります。
 - ・ **決定** を押すと、プレイリスト順を表す数字が追加されます。
- 他の番組やチャプターを続けて選ぶときは**
この手順を繰り返す
- 番組やチャプターの選択を解除したいときは**
解除したい番組を選んで **決定** を押す
- 3 すべての番組(またはチャプター)を選び終わったら、**▶** を押す
 - 4 ▲・▼で【決定】を選んで **決定** を押す
 - ・プレイリスト内容一覧が表示されます。
 - 5 ▲・▼で【決定】を選んで **決定** を押す
 - ・プレイリストが作成されたあと、自動的に「プレイリスト」画面に切り換わります。

プレイリスト内容一覧の見かた

録画リスト画面に戻り、番組やチャプターをリストに追加することができます。

プレイリストからすべての番組やチャプターを削除します。

プレイリストから番組やチャプターを削除することができます。

登録された全番組やチャプターを、上から順にプレイリストにまとめます。

プレイリスト内の番組の順番を変更することができます。

プレイリストに番組やチャプターを追加する

- 1 ▲・▼で【追加】を選んで **決定** を押す
- 2 ▲・▼で追加したい番組やチャプターを選んで **決定** を押す
- 3 ▲・▼・◀・▶で【決定】を選んで **決定** を押す

プレイリストから番組やチャプターを削除する

- 1 ▲・▼で【リストから削除】を選んで **決定** を押す
- 2 ▲・▼で削除したい番組やチャプターを選んで **決定** を押す
 - ・確認画面が表示されるので、【はい】を選んで **決定** を押してください。

プレイリストから番組やチャプターをすべて削除する

- 1 ▲・▼で【全削除】を選んで **決定** を押す
 - ・確認画面が表示されるので、【はい】を選んで **決定** を押してください。

プレイリスト内の番組やチャプターの順番を変更する

- 1 ▲・▼で【順番変更】を選んで **決定** を押す
- 2 ▲・▼で変更したい番組やチャプターを選んで **決定** を押す
- 3 ▲・▼で変更したい位置へ移動し、**決定** を押す

ご注意

- プレイリスト数が2000を超える場合は、プレイリストを作成できません。
- 以下の場合、同じプレイリストにまとめることはできません。
 - ・各番組やチャプターの画質(DR/AVC/標準/SKP)が異なる場合
 - ・1080/60pで記録された映像や3Dで記録された映像が他の画質と混ざっている場合
 - ・番組やチャプター数が99個を超える場合
 - ・再生時間の合計が15時間を超える場合
- 録画モード変換予定の番組、スマホ持ち出し用変換予定の番組およびDVD持ち出し(VR)変換予定の番組は、プレイリストに追加できません。
- 他の機器からダビングした番組は、プレイリストに追加できない場合があります。
- プレイリスト上ではチャプターの追加はできません。
- HDD、通常録画用USB-HDDの残量時間が足りない場合は、【おまかせプレイリスト作成】、【偶数チャプタープレイリスト作成】、【奇数チャプタープレイリスト作成】、【手動選択プレイリスト作成】を選ぶことができません。

番組名を変更する・番組を保護する

HDD

USB-HDD

SeeQVault対応SDカード(USB接続)

BD

AVC7フォーマット

VRフォーマット

準備

- USB-HDDを編集するときは、本機背面のHDD専用USB端子にUSB-HDDをつないでおく **182**
- ディスクを編集するときは、編集するディスクを入れておく **53**
- **HDD**、**DISC** または **USB** を押して、操作するメディアに切り換えておく
- USB接続したSeeQVault対応SDカードを編集するときは、SDカードを本機前面のメモリ専用USB端子とUSB接続しておく **186**、**188**

番組名を変更する

録画した番組の番組名を変更することができます。

1 録画リストを押す

- 本機前面のメモリ専用USB端子とUSB接続したSeeQVault対応SDカードの場合は、**メニュー**を押してから、**録画リスト** → **【USB(前面)】**または**【USB TransferJet(TM)】** → **録画番組**を選んで**決定**を押してください。
- フォルダ一覧が表示されたときは、**▲・▼**で編集したい番組が入ったフォルダを選んで**決定**を押してください。

2 ▲・▼で番組を選んでサブメニューを押す

3 ▲・▼で【編集/管理】を選んで決定を押す

4 ▲・▼で【番組編集】を選んで決定を押す

5 ▲・▼で【番組名変更】を選んで決定を押す

• 編集画面が表示されます。

6 番組名を入力して、決定を押す

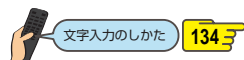

- 確認画面が表示されるので、**【はい】**を選んで**決定**を押してください。番組名が変更されます。
- 番組名を変更すると、変更した番組が含まれる別のフォルダの番組名も変更されます。
- 変更が終わったら、**終了**を押してください。

番組を保護する

録画した番組を保護することができます。

1 録画リストを押す

- 本機前面のメモリ専用USB端子とUSB接続したSeeQVault対応SDカードの場合は、**メニュー**を押してから、**録画リスト** → **【USB(前面)】**または**【USB TransferJet(TM)】** → **録画番組**を選んで**決定**を押してください。
- フォルダ一覧が表示されたときは、**▲・▼**で編集したい番組が入ったフォルダを選んで**決定**を押してください。

2 ▲・▼で番組を選んでサブメニューを押す

3 ▲・▼で【編集/管理】を選んで決定を押す

4 ▲・▼で【番組編集】を選んで決定を押す

5 ▲・▼で【番組保護】を選んで決定を押す

- 確認画面が表示されるので、**【はい】**を選んで**決定**を押してください。番組が保護されます。
- 保護された番組には、録画リスト画面で **🔒** が付きます。
- 変更が終わったら、**終了**を押してください。

番組保護を解除するときは

手順 5 で【番組保護解除】を選ぶ



- 【番組保護】すると、すべてのフォルダに入っている同じ番組も保護されます。
- 保護された番組は、以下の操作ができません。
 - フォルダ移動
 - 番組の削除
 - 番組名の変更
 - チャプターの分割
 - チャプターの結合
 - チャプターの削除
 - 番組の分割/結合
 - 録画モードの変換
 - ダビング10番組のダビング(移動)
 - 1回だけ録画可能(コピーワンス)番組のダビング
- 録画モード変換予定の番組やスマホ持ち出し番組に変換予定の番組、DVD持ち出し(VR)変換予定の番組、自動バックアップ予定の番組、SeeQVault対応SDカードへ転送予定の番組は保護できません。
- プレイリストは保護できません。

番組をフォルダで管理する

HDD

USB-HDD

SeeQVault対応
SDカード(USB接続)

番組をフォルダに入れて管理できます。

≫ 準備

- USB-HDDを編集するときは、本機背面のHDD専用USB端子にUSB-HDDをつないでおく **182**
- **HDD** または **USB** を押して、操作するメディアに切り換えておく
- USB接続したSeeQVault対応SDカードを編集するときは、SDカードを本機前面のメモリ専用USB端子とUSB接続しておく **186**、**188**

【未分類】フォルダについて

録画時やダビング時などで、【フォルダ設定】を【設定しない】にすると、番組は【すべて】フォルダと【未分類】フォルダに入ります。

【未分類】フォルダに入った番組は、他のフォルダに移動すると【未分類】フォルダから削除されます。

そのため【未分類】フォルダは、各フォルダに入っていない番組の一覧としてお使いいただけます。

【未分類】フォルダの表示／非表示について

フォルダ一覧表示中に **緑** を押すと、【未分類】フォルダの表示／非表示が切り換わります。

【ジャンル】フォルダについて

録画時やダビング時、番組の情報に従って、自動的に番組が各ジャンルフォルダに分類されます。分類されるフォルダは以下になります。

未視聴：	未視聴の番組
映画：	映画、劇場／公演のジャンルの番組
ドラマ：	ドラマのジャンルの番組
スポーツ：	スポーツのジャンルの番組
音楽：	音楽のジャンルの番組
バラエティ：	バラエティのジャンルの番組
ニュース：	情報／ワイドショー、ニュース／報道、ドキュメンタリー／教養のジャンルの番組
アニメ：	アニメ／特撮のジャンルの番組
撮影ビデオ：	AVCHDの番組
おまかせ自動録画：	録画リスト画面で★が表示されている番組 ※ HDDと通常録画用USB-HDDのみ表示されます。

フォルダを作る

番組を管理するためのフォルダを作ることができます。

1

録画リスト を押す

- 本機前面のメモリ専用USB端子とUSB接続したSeeQVault対応SDカードの場合は、**USB** を押してから、【録画リスト】→【USB(前面)】または【USB TransferJet(TM)】→【録画番組】を選んで **決定** を押してください。
- 番組一覧が表示されたときは、**赤緑** を押してください。

2

サブメニュー を押す

3

▲・▼で【フォルダ作成】を選んで **決定 を押す**

- フォルダが作成されます。
- 作成が終わったら、**終了** を押してください。

お知らせ

- 最大99個まで作成できます。

フォルダの名前を変更する

作成したフォルダの名前を変更できます。

1 録画リストを押す

- 本機前面のメモリ専用USB端子とUSB接続したSeeQVault対応SDカードの場合は、**メニュー**を押してから、【録画リスト】→【USB(前面)】または【USB TransferJet(TM)】→【録画番組】を選んで**決定**を押してください。
- 番組一覧が表示されたときは、**赤緑合**を押してください。

2 ▲・▼で変更するフォルダを選んで

サブメニューを押す

3 ▲・▼で【フォルダ名変更】を選んで**決定**を押す

4 フォルダ名を入力して、**決定**を押す

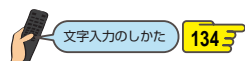

- 変更が終わったら、**終了**を押してください。

お知らせ

- 【すべて】、【未分類】または【ジャンル】フォルダの名前は変更できません。
- 録画予約やおまかせ自動録画の録画先に指定しているフォルダは、予約録画の2分前になるとフォルダ名を変更できません。

番組を他のフォルダに追加する

1 録画リストを押す

- 本機前面のメモリ専用USB端子とUSB接続したSeeQVault対応SDカードの場合は、**メニュー**を押してから、【録画リスト】→【USB(前面)】または【USB TransferJet(TM)】→【録画番組】を選んで**決定**を押してください。
- フォルダー一覧が表示されたときは、**▲・▼**で追加したい番組が入ったフォルダを選んで**決定**を押してください。

2 サブメニューを押す

3 ▲・▼で【編集/管理】を選んで**決定**を押す

4 ▲・▼で【保存フォルダ変更】を選んで**決定**を押す

- 変更先のフォルダー一覧が表示されます。

5 ▲・▼で変更先のフォルダを選んで**決定**を押す

6 ▲・▼でフォルダを変更したい番組を選んで**決定**を押す

7 ▲・▼・◀▶で【決定】を選んで**決定**を押す

- 追加が終わったら、**終了**を押してください。

お知らせ

- 【ジャンル】フォルダの番組は他のフォルダに追加できません。
- 【すべて】フォルダから、作成したフォルダに番組を追加しても【すべて】フォルダの番組は削除されません。

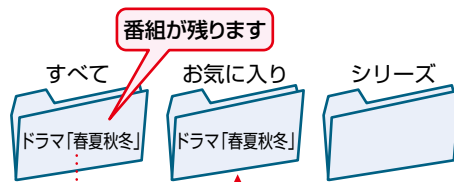

- 【未分類】フォルダや作成したフォルダから、他の作成したフォルダに番組を移動すると、元のフォルダから番組が削除されます。

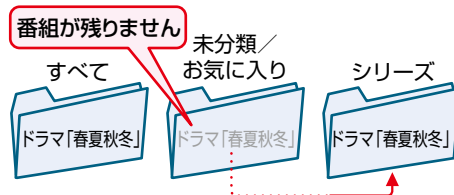



番組をフォルダで管理する・つづき

フォルダの順番を変更する

1

を押す

- 本機前面のメモリ専用USB端子とUSB接続したSeeQVault対応SDカードの場合は、を押してから、**【録画リスト】**→**【USB(前面)】**または**【USB TransferJet(TM)】**→**【録画番組】**を選んで**決定**を押してください。
- 番組一覧が表示されたときは、を押してください。

2

を押す

3

▲・▼で**【フォルダ表示順変更】**を選んで**決定**を押す

4

▲・▼で順番を変更するフォルダを選んで**決定**を押す

5

▲・▼で変更先を選んで**決定**を押す

- フォルダの順番が変更されます。
- 変更が終わったら、を押してください。

お知らせ

- **【すべて】**、**【未分類】**または**【ジャンル】**フォルダの順番は変更できません。

フォルダに入っている番組について

番組を編集すると

編集した番組を含むフォルダすべてに同じ編集が反映されます。反映される編集は以下になります。

- **【チャプター編集】**
- **【番組分割】**(HDDと通常録画用USB-HDDのみ)
- **【番組結合】**(HDDと通常録画用USB-HDDのみ)
- **【番組名変更】**
- **【番組保護】**
- **【録画モード変換】**(HDDと通常録画用USB-HDDのみ)

お知らせ

- **【番組結合】**すると、結合される番組(後から選んだ番組)はすべてのフォルダから削除されます。
- **【番組分割】**すると、分割した番組が含まれる別のフォルダの番組も分割されます。

プレイリストを作成すると

プレイリストを作成する番組が含まれているフォルダにプレイリストが作成されます。

HDDやUSB-HDDの番組を全消去すると

を押してから、**【HDD/ディスクの管理】**→**【HDDメニュー】**または**【HDD/ディスクの管理】**→**【USB-HDDメニュー】**→**【通常録画用】**／**【引越・バックアップ用】**で**【番組全消去】**すると、すべての番組と**【すべて】**、**【未分類】**または**【ジャンル】**フォルダ以外のフォルダが削除されます。

【番組全消去(保護番組以外)】すると、保護されている番組とその番組を含むフォルダおよび**【すべて】**、**【未分類】**または**【ジャンル】**フォルダ以外の番組とフォルダが削除されます。

228

フォルダを解体する

作成したフォルダを解体できます。

1 録画リストを押す

- 本機前面のメモリ専用USB端子とUSB接続したSeeQVault対応SDカードの場合は、**メニュー**を押してから、【録画リスト】→【USB(前面)】または【USB TransferJet(TM)】→【録画番組】を選んで**決定**を押してください。
- 番組一覧が表示されたときは、**赤結合**を押してください。

2 ▲・▼でフォルダを選んで **□**を押す

- **サブメニュー**を押して【フォルダ削除】を選んでも表示できます。

3 ▲・▼で【フォルダ解体】を選んで **決定**を押す

- 確認画面が表示されるので、【はい】を選んで**決定**を押してください。
- 解体が終わったら、**終了**を押してください。

お知らせ

- 【すべて】、【未分類】または【ジャンル】フォルダは解体できません。
- 解体したフォルダとフォルダ内の番組はすべて削除されます。(【すべて】、【未分類】または【ジャンル】フォルダ内の番組は削除されません。)

漢字に変換するとき

(例)リモコンの数字ボタンで「かよう」と入力後に「火曜」と漢字変換するとき

- ① **2** を 1 回押す

か

- ② **8** を 3 回押す

か よ

- ③ **1** を 3 回押す

か よ う

- ④ **▲**・**▼** を押して、漢字に変換する

火 曜

(例) **▲**・**▼**・**◀**・**▶** と **決定** で「かよう」と入力後に「火曜」と漢字変換するとき

- ① **▲**・**▼**・**◀**・**▶** で **[2 か]** を選んで **決定** を 1 回押す

か

- ② **▲**・**▼**・**◀**・**▶** で **[8 や]** を選んで **決定** を 3 回押す

か よ

- ③ **▲**・**▼**・**◀**・**▶** で **[1 あ]** を選んで **決定** を 3 回押す

か よ う

- ④ **▲**・**▼** を押して、漢字に変換する

火 曜

- 入力する漢字が表示されるまで、繰り返してください。
- **緑** を押すと、漢字の変換が確定します。

次の文字が同じボタン上にあるときは

▶ を押すと、カーソルが 1 文字右へ移動します。

そのあと、同じボタンを押して入力を続けてください。

- 数字の場合(同じ番号を続けて入力する場合は)、この操作は不要です。

お知らせ

- 入力または表示可能な漢字コードは、JIS 第 1 水準、JIS 第 2 水準のみです。
- 全角文字／半角カナで最大 40 文字(半角は最大 80 文字)まで入力できます。
- 未確定文字は最大 9 文字まで入力できます。
- 表示される画面によっては、すべての文字が表示されないことがあります。

HDDの空き容量を増やす(録画モード変換)

HDD

通常録画用
USB-HDD

録画モード【DR】で録画した番組の画質を録画モード【AVC】に変換できます。録画モード【AVC】で録画した番組は、より低画質の録画モードに変換できます。録画モードを変換すると画質が下がりますが、HDDなどの空き容量を増やすことができます。

- 録画モードについて詳しくは、**74**をご覧ください。

準備

- USB-HDDを編集するときは、本機背面のHDD専用USB端子に通常録画用USB-HDDをつないでおく **182**
- **HDD** または **USB** を押して、操作するメディアに切り換えておく

1 録画リストを押す

- フォルダ一覧が表示されたときは、▲・▼で編集したい番組が入ったフォルダを選んで **決定** を押してください。

2 サブメニューを押す

3 ▲・▼で【録画モード変換】を選んで **決定** を押す

4 希望の録画モードを選んで **決定** を押す

5 ▲・▼で番組を選んで **決定** を押して、変換したい番組をすべて選び終わったら、▶で【決定】を選んで **決定** を押す

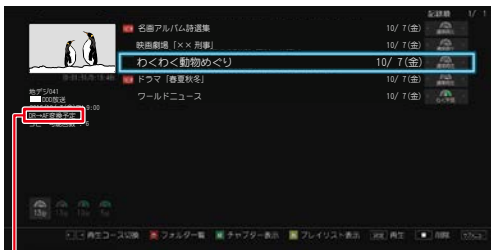

変換する録画モードが表示されます。

- 設定が終わったら、**終了** を押してください。
- 電源「切」時に、設定した録画モードに変換されます。(録画モード変換中は、電源ランプが点灯(橙)します。)
- 録画モードの変換には、番組の再生時間と同じ時間がかかります。

録画モード変換を解除するには

1 録画リストを押す

- フォルダ一覧が表示されたときは、▲・▼で編集したい番組が入ったフォルダを選んで **決定** を押してください。

2 サブメニューを押す

3 ▲・▼で【録画モード変換】を選んで **決定** を押す

4 ▲・▼で【変換を取り消す】を選んで **決定** を押す

5 ▲・▼で番組を選んで **決定** を押して、解除したい番組をすべて選び終わったら、▶で【決定】を選んで **決定** を押す

録画モードの変換が終了しているか確認するには

録画リスト画面で番組を選んで「○○→○○変換予定」が希望の録画モードに変更されていれば、録画モード変換は完了しています。





- HDDの空き容量が少ないと、録画モードを変換できないことがあります。HDDの空き容量が少ないときは不要な番組を削除するなどして容量を増やしてください。 **118**
- 以下の番組は録画モードを変換できません。
 - 保護された番組
 - 録画中の番組
 - プレイリストに使用している部分を含む番組
 - 録画モードが標準画質または録画モード不明の番組
- 録画モード変換中に電源を「入」にすると変換が中止されます。もう一度電源を「切」にすると変換が始まります。
- 以下の場合、本機の電源を「切」にしても録画モードは変換されません。
 - 予約録画の開始時刻4分前から、録画終了まで
 - ダビング中
 - 【瞬速起動】の設定時間中
 - デジタル放送電波からソフトウェアのダウンロードを開始する5分前
 - 通常録画用USB-HDDが接続されていない(USB-HDDの録画モードを変換するとき)
- 録画モードを変換すると、変換する前と比べて画質が悪くなります。
- スマホ持ち出し番組に変換済みのダビング10番組の10回目のダビング(移動)となる番組または1回だけ録画可能(コピーワンス)番組を【録画モード変換】すると、【スマホ持ち出し番組】画面からスマホ持ち出し番組は削除され、もう一度スマホ持ち出し用変換を行う必要があります。
- DVD持ち出し(VR)番組を作成済みの1回だけ録画可能(コピーワンス)番組を【録画モード変換】すると、【DVD持ち出し(VR)番組】画面からDVD持ち出し(VR)番組は削除されます。

ダビングする

本章では、便利なダビング機能について説明しています。

目的別ダビングガイド..... 138

番組を1つだけダビングする (かんたんダビング・おまかせダビング)

1  録画リスト 押す	2  サブメニュー を押して 【ダビング】を選んで 決定 押す	3 【かんたんダビング】 または 【おまかせダビング】 を選んで 決定 押す	4 ダビング先 を選んで 決定 押す
---	--	--	--------------------------------

くわしくは... 140

複数の番組をまとめてダビングする

1  サブメニュー 【ダビング】 を選んで 決定 押す	2 ダビング元と ダビング先を 選んで 決定 押す	3 ダビングする 番組と画質を 選んで 決定 押す	4 【ダビング開始】 を選んで 決定 押す
--	--	--	-----------------------------------

くわしくは... 142

複数の番組をまとめてディスクにダビングする..... 145

VRフォーマットのDVDへ高速ダビングする 147

ダビングについての補足説明 149

目的別ダビングガイド

本機とディスク間で番組を1つだけダビングしたい

→ 140

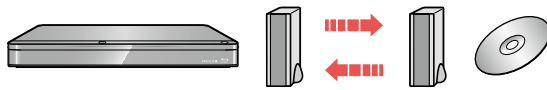

※ USB-USB間のダビングはできません。

本機とUSB-HDDやディスク、SeeQVault対応SDカード間で複数の番組をダビングしたい

→ 142

145

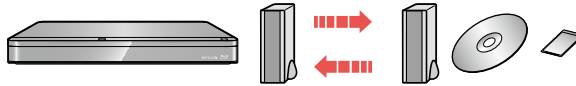

※ USB-USB間のダビングはできません。
 ※ SeeQVault対応SDカードへのダビングは、
 スマホ持ち出し番組のみ対応です。
 ※ SDカードからのダビング先はHDDのみです。

VRフォーマットのDVDへ高速ダビングしたい

→ 147



東芝テレビで録画した番組を本機にダビングしたい

→ 160

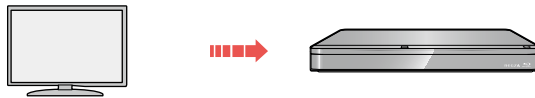

本機で録画した番組を東芝レグザサーバー(またはレコーダー)などにダビングしたい

→ 161



AVCHD方式の映像を本機にダビングしたい

→ 162



本機に録画した全番組をSeeQVault対応USB-HDDに引っ越し・バックアップしたい

→ 167



本機のスマホ持ち出し番組をSeeQVault対応SDカードにダビングしたい

→ 168



※ SeeQVault対応SDカードへのダビングは、
 スマホ持ち出し番組のみ対応です。



- 市販のソフトやレンタルディスクのほとんどは、違法複製防止のために録画禁止処理(コピーガード)がされており、ダビングできません。
- DVD-RW(AVCHD)／DVD-R(AVCHD)の場合は、録画した機器でファイナライズ済みのディスクだけがダビング可能です。
- ダビング10番組の10回目のダビング(移動)となる番組または1回だけ録画可能(コピーワンス)番組を、ダビングまたは引っ越し・バックアップするとHDD内の録画リストからは削除されます。また、これらの番組で作成されたプレイリストやスマホ持ち出し番組、DVD持ち出し(VR)番組に変換済みの番組も、プレイリストやスマホ持ち出し番組用の録画リストやDVD持ち出し(VR)番組用の録画リストから削除されます。

番組を1つだけダビングする(かんたんダビング・おまかせダビング)

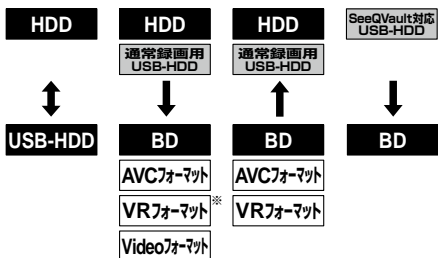

* DVD-RAMにはダビングできません。

【かんたんダビング】では、番組を1つだけ選んで、かんたんにダビングできます。【おまかせダビング】では、番組を1つだけ選んで、おまかせプレイで再生する部分のみをダビングできます。

準備

- HDDとUSB-HDD間でダビングするときは、USB-HDDを接続・設定しておく **182**
- ディスクからHDDや通常録画用USB-HDDへダビングするときは、ディスクを入れて **DISC** を押しておく **53**
- HDDからディスクへダビングするときは、記録用のディスクを入れて、**HDD** を押しておく **53**
- USB-HDDからディスクへダビングするときは、記録用のディスクを入れて、**USB** を押しておく **53**
- USB-HDDを2台以上接続しているときは、**USB** を押すと、接続されているUSB-HDDが一覧で表示されるので、▲・▼で切り換えたいUSB-HDDを選んで **決定** を押す

1 録画リストを押す

- フォルダ一覧が表示されているときは、▲・▼で編集する番組が入ったフォルダを選んで **決定** を押してください。

番組を【かんたんダビング】または【おまかせダビング】するときは

- ▲・▼でダビングしたい番組を選んで **サブメニュー** を押す

チャプターをかんたんダビングするときは

- ▲・▼でダビングしたいチャプターを含む番組を選んで **緑** を押す
- ▲・▼でダビングしたいチャプターを選んで **サブメニュー** を押す
 - チャプターを【おまかせダビング】はできません。

プレイリストを【かんたんダビング】または【おまかせダビング】するときは

- 黄** を押す
- ▲・▼でダビングしたいプレイリストを選んで **サブメニュー** を押す

2 ▲・▼で【ダビング】を選んで **決定** を押す

3 ▲・▼で【かんたんダビング】または【おまかせダビング】を選んで **決定** を押す

4 ▲・▼でダビング先を選んで **決定** を押す

- 確認画面が表示されるので、【はい】を選んで **決定** を押してください。
- ダビング元がHDDまたは通常録画用USB-HDDの場合のみ、ダビング先に【スマホ持ち出し用変換】または【SeeQVault対応SDカード転送】を選択できます。【スマホ持ち出し用変換】を選ぶと、スマホ持ち出し用変換ができます。【SeeQVault対応SDカード転送】を選ぶとスマホ持ち出し用変換を行い、電源オフ時にSeeQVault対応SDカードにダビングします。
- スマホ持ち出し番組やDVD持ち出し(VR)番組に変換済みのダビング10番組の10回目のダビング(移動)となる番組または1回だけ録画可能(コピーワンス)番組の持ち出しやVRフォーマットのDVDへの高速ダビングをやめて【かんたんダビング】または【おまかせダビング】を開始した時点で、録画リストやプレイリスト、スマホ持ち出し番組用の録画リストやDVD持ち出し(VR)番組用の録画リストには表示されなくなります。ただし、【かんたんダビング】または【おまかせダビング】中にダビングをキャンセルすると、それぞれの画面に再び表示されるようになります。
- ダビングが始まると放送画面に戻ります。

マルチ番組の音声・字幕をダビングするときは

ダビング先メディアなどによっては、ダビングできる音声・字幕が1つになります。 **232** その場合、手順 4 のあとにダビングする音声・字幕を選んでください。

1 ▲・▼で変更する項目を選ぶ

2 ◀▶でお好みの設定を選ぶ

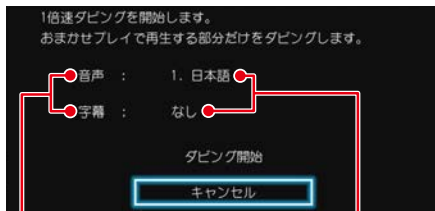

▲・▼で項目を選ぶ ▶▶で設定を選ぶ

3 設定し終わったら、▲・▼で【ダビング開始】を選んで **決定** を押す

- ダビングが始まると放送画面に戻ります。

実行中のダビングを中止するときは

青 を押すと確認画面が表示されるので、【はい】を選んで **決定** を押す

- 詳しくは、「実行中のダビングを中止したり、ダビング中に停電したりしたときは」 **158** をご覧ください。

DVD-RW(Video)/-R(Video)へダビングした場合

ダビングが終わると、自動的にファイナライズが始まります。



- スタートメニュー画面の【時短で見る】からも同じ操作を行うことができます。詳しくは、**68**頁をご覧ください。



- 【かんたんダビング】、【おまかせダビング】では、一度に1つの番組しかダビングできません。
- 保護された番組はダビング(移動)できません。保護を解除するには、**129**頁をご覧ください。
- ダビング先がHDD、USB-HDDの場合、再生時間が15時間を超える番組は、ダビングできません。ダビング先がディスクの場合、再生時間が8時間以上の番組は、ダビングできません。
- 以下の場合、ダビングできません。
 - ・ ディスクに録画中
 - ・ ダビング先メディアの番組数やチャプター数が最大数を超える場合
- BD/AVCフォーマット/VRフォーマットでは【おまかせダビング】はできません。

複数の番組をまとめてダビングする

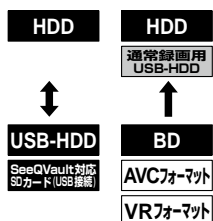

* 通常録画用USB-HDDへダビングする場合、SeeQVault対応SDカード用に変換されたスマホ持ち出し番組はダビングできません。

ダビングしたい番組を選んで、一括でダビングできます。

準備

- USB-HDDを使う場合は、USB-HDDを接続しておく **182**
- ディスクを使う場合は、ディスクを入れておく **53**
- USB接続したSeeQVault対応SDカードを使う場合は、SDカードを本機前面のメモリ専用USB端子とUSB接続しておく **186**、**188**

1 [メニュー] を押す

- [録画リスト] を押して録画リスト画面を表示し、番組一覧表示中に [サブメニュー] を押してから【ダビング】→【詳細ダビング】を選んで表示できます。手順 **4** に進んでください。

2 ▲・▼・◀・▶ で【ダビング】を選んで [決定] を押す

3 ▲・▼ でダビング元を選んで [決定] を押す

- ディスクを挿入しているときに、[画面表示] を押すとディスク情報が確認できます。

4 ▲・▼ でダビング先を選んで [決定] を押す

HDDと通常録画用USB-HDDの間でダビングするときは

続けて、ダビング方法を選ぶ

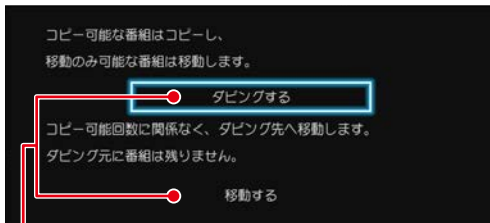

▲・▼ で項目を選ぶ

HDDからSeeQVault対応SDカードへダビングするときは

ダビング元：【HDD】、ダビング先：【USB(前面)】または【USB TransferJet(TM)】を選択する **169**

- SeeQVault対応SDカードへのダビングは、スマホ持ち出し番組のみダビング可能です。

SeeQVault対応SDカードからHDDへダビングするときは

ダビング元：【USB(前面)】または【USB TransferJet(TM)】、ダビング先：【HDD】を選択し、続けてダビング方法を選ぶ

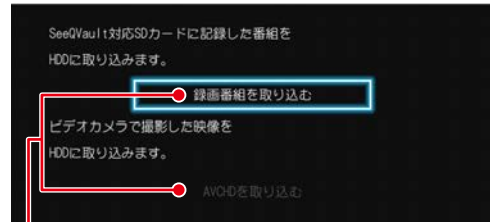

▲・▼ で項目を選ぶ

ディスクからHDDまたは通常録画用USB-HDDへダビングするときは

ダビング元：【ディスク】、ダビング先：【HDD】【USB○】を選ぶ

- 番組をダビングするとダビング元に番組は残りません。



- SeeQVault対応SDカードに記録してあるスマホ持ち出し用画質の番組をHDDにダビングしても、HDDの録画リストには表示されません。

184 → 【録画リスト】 → 【スマホ持ち出し番組】から確認してください。

5 ▲・▼でダビングする番組を選んで **決定** を押す

- 確認画面が表示された場合は ▲・▼ で【はい】を選んで **決定** を押ししてください。
- フォルダ一覧が表示されているときは、▲・▼ でダビングしたい番組が入ったフォルダを選んで **決定** を押しして番組一覧を表示してください。
- 決定** を押すと、ダビング順を表す数字が、番組名の前に表示されます。

フォルダを選ぶときは

赤(録) を押し、フォルダ表示に切り換える

- ディスクはフォルダ表示できません。

チャプターを選ぶときは

緑 を押し、チャプター表示に切り換える

- 引越し・バックアップ用に初期化したSeeQVault対応USB-HDD内の番組はチャプター表示できません。
- USB接続されたSeeQVault対応SDカード内の番組はチャプター表示できません。

プレイリストを選ぶときは

黄 を押し、プレイリスト表示に切り換える

他の番組を続けて選ぶときは

この手順を繰り返す

- 最大36個まで選ぶことができます。
- 録画モードが【DR】と【AVC】の番組は同時に選ぶことができますが、DR/AVC、標準画質、SKP、録画モード不明な番組はそれぞれを同時に選ぶことができません。

番組の選択を解除したいときは

解除したい番組を選んで **決定** を押す

6 ダビングしたい番組を選び終わったら、▶を押す

7 ▲で【画質選択】を選んで **決定** を押す

- ダビングの組み合わせによっては、【画質選択】を選べない場合があります。その場合は、**決定** を押しして手順 10 に進んでください。

8 ▲・▼でお好みの画質(録画モード)を選んで **決定** を押す

そのまま(高速)： ダビング元と同じ画質でダビングします。

そのまま(高速)以外： ダビング元から画質を変換してダビングします。

- 録画モードは、ダビング先のメディアや録画方式、ダビング元の画質などによって異なります。詳しくは、**153** をご覧ください。
- 画質によって、ダビング速度が変わります。**156**

9 画質を選び終わったら、▶で【次へ】を選んで **決定** を押す

- ダビングリストが表示されます。ダビングリストの見かたは、**144** をご覧ください。

10 ▲・▼で【決定】を選んで **決定** を押す

11 ▲・▼で【ダビング開始】を選んで **決定** を押す

- ダビングが始まると放送画面に戻ります。

実行中のダビングを中止する

1 ダビング中に **□** を押す

- 確認画面が表示されるので、【はい】を選んで **決定** を押ししてください。

詳しくは、「実行中のダビングを中止したり、ダビング中に停電したりしたときは」**158** もご覧ください。

複数の番組をまとめてダビングする・つづき

ダビングリストの見かた

番組選択画面に戻り、番組やチャプター、プレイリストを追加します。

ダビングする番組が表示されます。
(ダビングリストの上から順にダビングされます。)

操作ガイド
(ダビングリストのページ数が複数あるときだけ表示されます。)

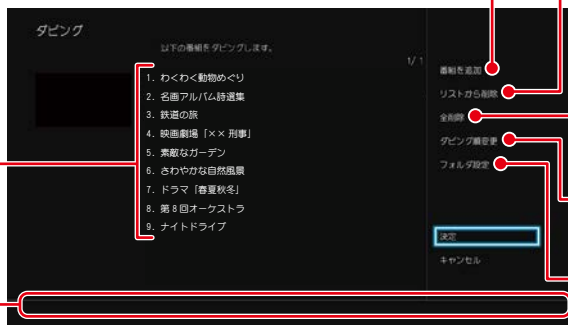

ダビングリストから番組やチャプター、プレイリストを選んで削除します。

ダビングリストから番組やチャプター、プレイリストをすべて削除します。

ダビングリストの順番を変更します。

ダビング先のフォルダを指定します。

ダビングリストに番組を追加する

- ① ▲・▼で【番組を追加】を選んで **決定** を押す
- ② ▲・▼で追加したい番組を選んで **決定** を押す
- ③ ▲・▼・◀・▶で【次へ】を選んで **決定** を押す

ダビングリストから番組を削除する

- ① ▲・▼で【リストから削除】を選んで **決定** を押す
- ② ▲・▼で削除したい番組を選んで **決定** を押す
 - ・ 確認画面が表示されるので、【はい】を選んで **決定** を押ししてください。

ダビングリストの番組をすべて削除する

- ① ▲・▼で【全削除】を選んで **決定** を押す
 - ・ 確認画面が表示されるので、【はい】を選んで **決定** を押ししてください。

ダビングの順番を変更する

- ① ▲・▼で【ダビング順変更】を選んで **決定** を押す
- ② ▲・▼で変更したい番組を選んで **決定** を押す
- ③ ▲・▼で変更したい位置へ移動し、**決定** を押す

フォルダを指定する

HDD **USB-HDD** SeeQVault対応SDカードUSB接続

- ① ▲・▼で【フォルダ設定】を選んで **決定** を押す
- ② ▲・▼でダビング先に指定するフォルダを選んで **決定** を押す

お知らせ

- 以下の場合、ダビングできません。
 - ・ ディスクに録画中
 - ・ ダビング先のメディアの番組数、チャプター数がいっぱいになっている
 - ・ ダビング先のメディアの残量が足りない
 - ・ ダビング先のメディアが保護されている
 - ・ ネットdeレック機能での録画開始時刻とダビングが重なる
 - ・ ネットdeレック中
 - ・ 録画中の番組
- 短いチャプターや、短いチャプターを含むプレイリストはダビングできない場合があります。
- 通常録画中は高速ダビングになります。等速ダビングはできません。

複数の番組をまとめてディスクにダビングする

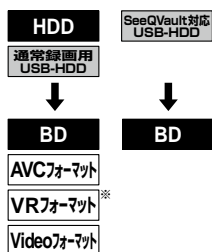

* DVD-RAMにはダビングできません。

ダビングしたい番組を選んで、一括でダビングできます。

準備

- USB-HDDを使う場合は、USB-HDDを接続しておく **182**
- ディスクを使う場合は、ディスクを入れておく **53**

1 ダビング先に設定したいディスクを入れる

初期化が必要なディスクをダビング先に設定する場合

- 1 ディスク挿入後、初期化確認画面が表示されるので、▲・▼で【はい】を選んで **決定** を押す
 - ディスクがDVDの場合、フォーマット選択画面が表示されるので、▲・▼でお好みのフォーマットを選んで **決定** を押します。

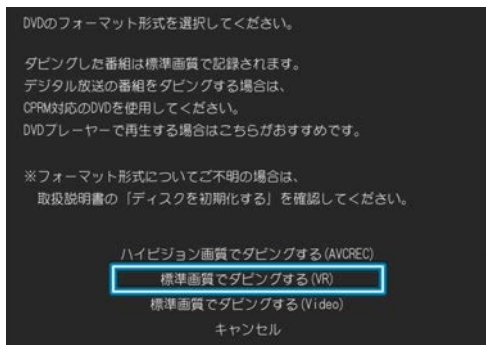

- 2 初期化再確認画面が表示されるので、▲・▼で【はい】を選んで **決定** を押す
 - 初期化が開始されます。
 - 未使用ディスクの場合、初期化再確認画面が表示されずにそのまま初期化が開始されます。③に進んでください。
- 3 ダビング実行確認画面が表示されるので、▲・▼で【今すぐダビングする】を選んで **決定** を押す
 - 手順 2 に進んでください。

使用済みディスクを再度初期化してからダビング先に設定する場合

- 1 ディスク挿入後、**メニュー** → 【HDD/ディスクの管理】 → 【BD/DVDメニュー】 → 【初期化】を選び、▲・▼で【はい】を選んで **決定** を押す
 - ディスクがDVDの場合、フォーマット選択画面が表示されるので、▲・▼でお好みのフォーマットを選んで **決定** を押す。
- 2 初期化再確認画面が表示されるので、▲・▼で【はい】を選んで **決定** を押す
 - 初期化が開始されます。
- 3 ダビング実行確認画面が表示されるので、▲・▼で【今すぐダビングする】を選んで **決定** を押す
 - 手順 2 に進んでください。

すでにダビング済みのディスクまたは初期化済みのディスクの場合

- 1 **メニュー** を押す
- 2 ▲・▼・◀・▶で【ダビング】を選んで **決定** を押す
 - **録画リスト** を押して録画リストを表示し、番組一覧表示中に **サブメニュー** を押してから【ダビング】 → 【詳細ダビング】を選んででも表示できます。
 - 手順 2 に進んでください。

- 2 ▲・▼でダビング元を選んで **決定** を押す
 - ディスクを挿入しているときに、**画面表示** を押すとディスク情報が確認できます。

- 3 ▲・▼でダビング先として【ディスク】を選んで **決定** を押す

複数の番組をまとめてディスクにダビングする・つづき

4 ▲・▼でダビングする番組を選んで**決定**を押す

- フォルダ一覧が表示されているときは、▲・▼でダビングしたい番組が入ったフォルダを選んで**決定**を押して番組一覧を表示してください。
- **決定**を押すと、ダビング順を表す数字が、番組名の前に表示されます。

フォルダを選ぶときは

赤(結合)を押して、フォルダ表示に切り換える

- ディスクはフォルダ表示できません。

チャプターを選ぶときは

緑を押して、チャプター表示に切り換える

- 引越し・バックアップ用に初期化したSeeQVault対応USB-HDD内の番組はチャプター表示できません。

プレイリストを選ぶときは

黄を押して、プレイリスト表示に切り換える

他の番組を続けて選ぶときは

この手順を繰り返す

- 最大36個まで選ぶことができます。
- 録画モードが【DR】と【AVC】の番組は同時に選ぶことができますが、DR/AVC、標準画質、SKP、録画モード不明な番組はそれぞれを同時に選ぶことができません。

番組の選択を解除したいときは

解除したい番組を選んで**決定**を押す

5 ダビングしたい番組を選び終わったら、**▶**を押す

6 ▲で【画質選択】を選んで**決定**を押す

- ダビングの組み合わせによっては、【画質選択】を選べない場合があります。その場合は、**決定**を押して手順10に進んでください。

7 ▲・▼でお好みの画質(録画モード)を選んで**決定**を押す

そのまま(高速)： ダビング元と同じ画質でダビングします。

そのまま(高速)以外： ダビング元から画質を変換してダビングします。

- 録画モードは、ダビング先のメディアや録画方式、ダビング元の画質などによって異なります。詳しくは、**153**をご覧ください。
- 画質によって、ダビング速度が変わります。**156**

ぴったりダビング

ディスクへダビングする場合、画質(録画モード)を【自動】に設定できます。

- 【自動】に設定すると、ディスクの容量に合わせて、画質が自動的に調節されます。

ブルーレイディスクまたはDVD(AVCREC™方式)の場合
録画モードをハイビジョン画質でダビングします。

DVD(VR方式)またはDVD(Video方式)の場合
録画モードを標準画質でダビングします。

8 画質を選び終わったら、**▶**で【次へ】を選んで**決定**を押す

- ダビングリストが表示されます。ダビングリストの見かたは、**144**をご覧ください。

9 ▲・▼で【決定】を選んで**決定**を押す

ダビング先のディスクがBD-RまたはVRフォーマットのDVD、AVCREC™のときは

- ファイナライズ確認画面が表示されます。ディスクにダビングした番組をほかのプレーヤーやレコーダー、パソコンなどで再生したい場合は、【他のプレーヤーでも再生する】を選んでください。引き続き本機で記録する場合は【ダビング後も本機で記録をする】を選んでください。

10 ▲・▼で【ダビング開始】を選んで**決定**を押す

DVD-RW(Video)/-R(Video)がダビング先のときは

ディスク名を変更できます。

- 1 ▲・▼で【ディスク名変更】を選んで**決定**を押す

- ディスク名設定画面が表示されます。

- 2 ディスク名を入力し、**緑**を押す

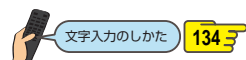

- 確認画面が表示されるので、【はい】を選んで**決定**を押してください。

- ディスクの名前が設定されます。

- ダビングが始まると放送画面に戻ります。

DVD-RW(Video)/-R(Video)へダビングした場合

ダビングが終わると、自動的にファイナライズが始まります。

VRフォーマットのDVDへ高速ダビングする

HDD



VRフォーマット*

* DVD-RAMにはダビングできません。

準備

- DVD持ち出し (VR) 番組を作成しておく **82**
- DVDを入れておく **53**

あらかじめ作成しておいたDVD持ち出し (VR) 番組をDVDに高速でダビングすることができます。

DVD持ち出し (VR) 番組およびコピー制限番組については、**150**をご覧ください。

1 DVDを入れる

初期化が必要なディスクをダビング先に設定する場合

- 1 ディスク挿入後、初期化確認画面が表示されるので、▲・▼で【はい】を選んで**決定**を押す
 - フォーマット選択画面が表示されるので、▲・▼で【標準画質でダビングする (VR)】を選んで**決定**を押す。

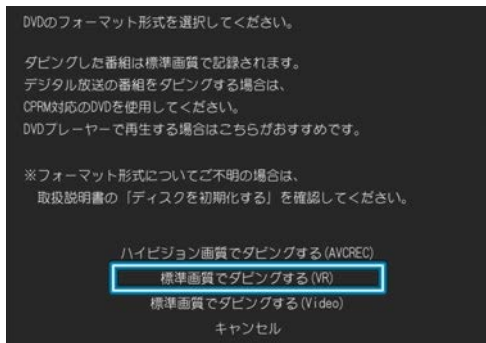

- 2 初期化再確認画面が表示されるので、▲・▼で【はい】を選んで**決定**を押す
 - 初期化が開始されます。
 - 未使用ディスクの場合、初期化再確認画面が表示されずにそのまま初期化が開始されます。③に進んでください。
- 3 ダビング実行確認画面が表示されるので、▲・▼で【今すぐダビングする】を選んで**決定**を押す
 - 手順2に進んでください。

使用済みディスクを再度初期化してからダビング先に設定する場合

- 1 ディスク挿入後、**メニュー** → 【HDD/ディスクの管理】 → 【BD/DVDメニュー】 → 【初期化】 → 【VRフォーマット】を選び、▲・▼で【はい】を選んで**決定**を押す
- 2 初期化再確認画面が表示されるので、▲・▼で【はい】を選んで**決定**を押す
 - 初期化が開始されます。
- 3 ダビング実行確認画面が表示されるので、▲・▼で【今すぐダビングする】を選んで**決定**を押す
 - 手順2に進んでください。

すでにダビング済みのディスクまたは初期化済みのディスクの場合

- 1 **メニュー**を押す
- 2 ▲・▼・◀・▶で【ダビング】を選んで**決定**を押す
 - **録画リスト**を押して録画リストを表示し、番組一覧表示中に**サブメニュー**を押してから【ダビング】 → 【詳細ダビング】を選んでも表示できます。
 - 手順2に進んでください。

- 2 ▲・▼でダビング元として【HDD】を選んで**決定**を押す

- 3 ▲・▼でダビング先として【ディスク】を選んで**決定**を押す

- 4 ▲・▼で【DVD持ち出し (VR) 番組から選ぶ】を選んで**決定**を押す

- 5 ▲・▼でダビングする番組を選んで**決定**を押す
 - 確認画面が表示された場合は▲・▼で【はい】を選んで**決定**を押してください。
 - **決定**を押すと、ダビング順を表す数字が、番組名の前に表示されます。

番組の選択を解除したいときは

解除したい番組を選んで**決定**を押す

- 6 ダビングしたい番組を選び終わったら、▶を押して、【次へ】を選んで**決定**を押す
 - ダビングリストが表示されます。ダビングリストの見かたは、**144**をご覧ください。
 - 【画質選択 (高速そのまま)】は変更できません。

ダビングする

VRフォーマットのDVDへ高速ダビングする・つづき



7 ▲・▼で【決定】を選んで  を押す

- ファイナライズ確認画面が表示されます。ディスクにダビングした番組をほかのプレーヤーやレコーダー、パソコンなどで再生したい場合は、【他のプレーヤーでも再生する】を選んでください。引き続き本機で記録する場合は【ダビング後も本機で記録をする】を選んでください。

8 ▲・▼で【ダビング開始】を選んで  を押す

- ダビングが始まると放送画面に戻ります。

DVD持ち出し(VR)番組を表示する

1  を押してから【録画リスト】を選んで  を押す2 【DVD持ち出し(VR)番組】を選んで  を押す

- DVD持ち出し(VR)番組は再生できません。
- DVD持ち出し(VR)番組を削除したい場合は  をご覧ください。

ダビングについての補足説明

ダビングする番組(コンテンツ)のダビング制限※1による動作の違いについて

ダビングする番組(コンテンツ)の制限	HDD ↕ 通常録画用 USB-HDD	HDD ↓ SeeQVault対応 USB-HDD	SeeQVault対応 USB-HDD ↓ HDD	BD AVCフォーマット VRフォーマット ↓ HDD 通常録画用 USB-HDD	HDD 通常録画用 USB-HDD ↓ BD AVCフォーマット VRフォーマット	SeeQVault対応 USB-HDD ↓ BD
制限なしに録画可能	○/○ (選択可能)	○	○	○	○	○
1回だけ録画可能	○	○	○	○※2	○	○
ダビング10 (9回目まで)	○/○ (選択可能)	○	/	/	○	/
ダビング10 (10回目)	○	○	/	/	○	/

ダビングする番組(コンテンツ)の制限	HDD 通常録画用 USB-HDD ↓ Videoフォーマット	HDD 通常録画用 USB-HDD ↓ LAN	HDD 通常録画用 USB-HDD ↓ スマホ持ち出し用変換	HDD (スマホ持ち出し番組) ↓ SeeQVault対応 SDカード(USB接続)	SeeQVault対応 SDカード(USB接続) ↓ HDD
制限なしに録画可能	○	○	○	○	○
1回だけ録画可能	×	○	○	○	○
ダビング10 (9回目まで)	×	○	○	/	/
ダビング10 (10回目)	×	○	○	/	/

○ : 「コピー」になる ○ : 「移動」になる × : できない

※1 「制限なしに録画可能」、「1回だけ録画可能」、「ダビング10」などのダビングする番組(コンテンツ)のダビング制限について詳しくは次のページをご参照ください。

※2 DVDディスクおよびファイナライズ済みのBD-Rディスクからのダビングはできません。

ダビングについての補足説明・つづき

制限なしに録画可能番組について

- ダビングする場合は「コピー」となり、ダビング後も元の番組はそのまま残ります。
- デジタル放送の場合は、一部の番組を除き、ほとんどの番組が1回だけ録画可能(コピーワンス)番組またはダビング10(コピー9回+移動1回)番組となります。

デジタル放送の1回だけ録画可能(コピーワンス)番組について

- ダビングする場合は「移動」となり、ダビング後に元の番組が録画リストまたはプレイリストから削除されます。また、スマホ持ち出し番組やDVD持ち出し(VR)番組に変換済みの場合、スマホ持ち出し番組やDVD持ち出し(VR)番組もスマホ持ち出し番組用の録画リストやDVD持ち出し(VR)番組用の録画リストから削除されます。

デジタル放送のダビング10番組について

- ダビングする場合、9回目までは「コピー」となり、ダビング後も元の番組はそのまま残ります。
- 10回目は「移動」となり、ダビング後に元の番組が録画リストまたはプレイリストから削除されます。また、スマホ持ち出し番組やDVD持ち出し(VR)番組に変換済みの場合、スマホ持ち出し番組やDVD持ち出し(VR)番組もスマホ持ち出し番組用の録画リストやDVD持ち出し(VR)番組用の録画リストから削除されます。
- HDD⇄通常録画用USB-HDD間のダビングにおいて、9回目まではダビング時にコピーもしくは移動が選択可能です。
- ダビングまたは引っ越し・バックアップすると、ダビング先または引っ越し・バックアップ先の番組は1回だけ録画可能(コピーワンス)番組となります。

DVD持ち出し(VR)番組について

- DVD持ち出し(VR)番組とは、VRフォーマットのDVDに高速ダビングできる番組のことをいいます。
- 本機では、録画予約するときに設定することでDVD持ち出し(VR)番組を作成できます。
- 作成したDVD持ち出し(VR)番組を確認するには、「スマホ持ち出し番組またはDVD持ち出し(VR)番組の録画リストを表示する」[102](#)をご覧ください。
- 1回だけ録画可能(コピーワンス)番組でDVD持ち出し(VR)番組を作成した場合は、オリジナルの番組を編集すると、DVD持ち出し(VR)番組用の録画リストからDVD持ち出し(VR)番組が削除されます。

コピー制限番組について

DVD持ち出し(VR)番組に変換すると、変換前の番組は以下ようになります。

- ダビング10番組は、コピー可能回数が1回減ります。
- ダビング10番組の10回目のダビング(移動)となる番組または1回だけ録画可能(コピーワンス)番組は、DVD持ち出し(VR)用に変換した番組をディスクにダビングすると、オリジナルの番組が録画リストまたはプレイリストから削除されます。



- 複数の映像がある番組は、放送局が指定した映像のみ記録されます。
- DVD持ち出し(VR)番組として予約するときに、録画モードを設定しても、【本体設定】の【DVD持ち出し(VR)用画質】[215](#)で設定されている画質で録画されます。

画質(録画モード)とダビング速度について

【かんたんダビング】や【おまかせダビング】の場合

【かんたんダビング】や【おまかせダビング】では、画質(録画モード)を選ぶことはできません。

- ダビング先メディアの容量が少ないと、ダビング元と同じ画質(録画モード)でダビングできません。その場合、画質を自動調整します。

ダビング元		ダビング先		
メディア	録画モード	メディア/ スマホ持ち出し用変換/ SeeQVault対応 SDカード転送	録画モード	ダビング速度
HDD	DR	→	そのまま(ダビング元の録画モード) AF~AEの間で自動調整。	高速 ----- 等速
		→	そのまま(ダビング元の録画モード)	高速
		→	AF~AEの間で自動調整。	等速
		→	XP~EPの間で自動調整。	等速
		→ スマホ持ち出し用変換/ SeeQVault対応SD カード転送	12Mbps~0.6Mbps	等速
		→	そのまま(ダビング元の録画モード)	高速 ----- 等速
	AF~AE	→	AF~AEの間で自動調整。	等速
		→	そのまま(ダビング元の録画モード)	高速
		→	XP~EPの間で自動調整。	等速
		→ スマホ持ち出し用変換/ SeeQVault対応SD カード転送	12Mbps~0.6Mbps	等速
		→	そのまま(ダビング元の録画モード) XP~EPの間で自動調整。	高速 ----- 等速
		→	そのまま(ダビング元の録画モード)	高速
XP~EP	→	XP~EPの間で自動調整。	等速	
	→	そのまま(ダビング元の録画モード) XP~EPの間で自動調整。	高速 ----- 等速	
	→	そのまま(ダビング元の録画モード)	高速	
	→	XP~EPの間で自動調整。	等速	
	→	そのまま(ダビング元の録画モード) AF~AEの間で自動調整。	高速 ----- 等速	
	→	AF~AEの間で自動調整。	等速	
通常録画用 USB-HDD	DR	→	XP~EPの間で自動調整。	等速
		→ スマホ持ち出し用変換/ SeeQVault対応SD カード転送	12Mbps~0.6Mbps	等速
		→	そのまま(ダビング元の録画モード) AF~AEの間で自動調整。	高速 ----- 等速
		→	AF~AEの間で自動調整。	等速
		→	XP~EPの間で自動調整。	等速
		→	そのまま(ダビング元の録画モード)	高速
	AF~AE	→	AF~AEの間で自動調整。	等速
		→	XP~EPの間で自動調整。	等速
		→ スマホ持ち出し用変換/ SeeQVault対応SD カード転送	12Mbps~0.6Mbps	等速
		→	そのまま(ダビング元の録画モード) XP~EPの間で自動調整。	高速 ----- 等速
		→	そのまま(ダビング元の録画モード)	高速
		→	XP~EPの間で自動調整。	等速
XP~EP	→	そのまま(ダビング元の録画モード) XP~EPの間で自動調整。	高速 ----- 等速	
	→	そのまま(ダビング元の録画モード)	高速	
	→	XP~EPの間で自動調整。	等速	
	→	そのまま(ダビング元の録画モード) XP~EPの間で自動調整。	高速 ----- 等速	
	→	そのまま(ダビング元の録画モード)	高速	
	→	XP~EPの間で自動調整。	等速	

ダビングについての補足説明・つづき

ダビング元		ダビング先				
メディア	録画モード	メディア/ スマホ持ち出し用変換/ SeeQVault対応 SDカード転送		録画モード	ダビング速度	
SeeQVault対応 USB-HDD	DR	→	HDD	BD	そのまま(ダビング元の録画モード)	高速
	AF~AE	→	HDD	BD	そのまま(ダビング元の録画モード)	高速
	XP~EP	→	HDD	BD	そのまま(ダビング元の録画モード)	高速
BD	DR	→	HDD	通常録画用 USB-HDD	そのまま(ダビング元の録画モード) AF~AE、XP~EPの間。	高速 ----- 等速
	AF~AE	→	HDD	通常録画用 USB-HDD	そのまま(ダビング元の録画モード) AF~AE、XP~EPの間。	高速 ----- 等速
	XP~EP	→	HDD	通常録画用 USB-HDD	そのまま(ダビング元の録画モード) XP~EPの間。	高速 ----- 等速
AVCフォーマット	AF~AE	→	HDD	通常録画用 USB-HDD	そのまま(ダビング元の録画モード) AF~AE、XP~EPの間。	高速 ----- 等速
VRフォーマット	XP~EP	→	HDD	通常録画用 USB-HDD	XP~EPの間。	等速
Videoフォーマット	XP~EP				ダビングできません。	



- USB接続したSeeQVault対応SDカードでは【かんたんダビング】や【おまかせダビング】はできません。
- BD/AVCフォーマット/VRフォーマットでは【おまかせダビング】はできません。

ダビングリストからダビングする場合

ダビングするときの画質(録画モード)によってダビング速度が変わります。

ダビング元		ダビング先		
メディア	録画モード	メディア/ スマホ持ち出し用変換/ LAN	録画モード	ダビング速度
HDD	DR	→ 通常録画用 USB-HDD	高速 AF~AE、XP~EP	高速 等速
		→ SeeQVault対応 USB-HDD	高速	高速
		→ BD	高速 自動、AF~AE、XP~EP	高速 等速
		→ AVC7フォーマット	自動、AF~AE	等速
		→ VR7フォーマット Video7フォーマット	自動、XP~EP	等速
		→ LAN※ ¹	高速	高速
		→ スマホ持ち出し用変換	12Mbps~0.6Mbps	等速
	AF~AE	→ 通常録画用 USB-HDD	高速 AF~AE、XP~EP	高速 等速
		→ SeeQVault対応 USB-HDD	高速	高速
		→ BD	高速 自動、AF~AE、XP~EP	高速 等速
		→ AVC7フォーマット	高速 自動、AF~AE	高速 等速
		→ VR7フォーマット Video7フォーマット	自動、XP~EP	等速
		→ LAN※ ¹	高速	高速
		→ スマホ持ち出し用変換	12Mbps~0.6Mbps	等速
	XP~EP	→ 通常録画用 USB-HDD	高速 XP~EP	高速 等速
		→ SeeQVault対応 USB-HDD	高速	高速
		→ BD	高速 XP~EP	高速 等速
		→ VR7フォーマット Video7フォーマット	自動、XP~EP	等速
	→ スマホ持ち出し用画質	SeeQVault対応※ ² SDカード(USB接続)	高速	高速
	→ DVD持ち出し(VR)用画質	VR7フォーマット	高速	高速

※¹ ネットワークの環境により通信速度が遅い場合や、本機の通信状態、本機とダビング先の通信状態によっては、ダビングに番組の記録時間と同じ時間(またはそれ以上の時間)がかかる場合があります。

※² 本機では、SeeQVault対応SDカードへDR、AF~AE、XP~EPの番組を記録できません。

ダビングについての補足説明・つづき

ダビング元		ダビング先		
メディア	録画モード	メディア/ スマホ持ち出し用変換/ LAN	録画モード	ダビング速度
通常録画用 USB-HDD	DR	→ HDD	高速 AF~AE、XP~EP	高速 等速
		→ BD	高速 自動、AF~AE、XP~EP	高速 等速
		→ AVCフォーマット	自動、AF~AE	等速
		→ VRフォーマット Videoフォーマット	自動、XP~EP	等速
		→ LAN ^{*1}	高速	高速
		→ スマホ持ち出し用変換	12Mbps~0.6Mbps	等速
	AF~AE	→ HDD	高速 AF~AE、XP~EP	高速 等速
		→ BD	高速 自動、AF~AE、XP~EP	高速 等速
		→ AVCフォーマット	高速 自動、AF~AE	高速 等速
		→ VRフォーマット Videoフォーマット	自動、XP~EP	等速
		→ LAN ^{*1}	高速	高速
		→ スマホ持ち出し用変換	12Mbps~0.6Mbps	等速
	XP~EP	→ HDD	高速 XP~EP	高速 等速
		→ BD	高速 XP~EP	高速 等速
		→ VRフォーマット Videoフォーマット	自動、XP~EP	等速

*1 ネットワークの環境により通信速度が遅い場合や、本機の通信状態、本機とダビング先の通信状態によっては、ダビングに番組の記録時間と同じ時間(またはそれ以上の時間)がかかる場合があります。

ダビング元		ダビング先				
メディア	録画モード	メディア/ スマホ持ち出し用変換/ LAN		録画モード	ダビング速度	
SeeQVault対応 USB-HDD	DR	→	HDD	BD	高速	高速
	AF~AE	→	HDD	BD	高速	高速
	XP~EP	→	HDD	BD	高速	高速
SeeQVault対応 SDカード(USB接続)	DR	→	HDD		高速	高速
	AF~AE	→	HDD		高速	高速
	XP~EP	→	HDD		高速	高速
	スマホ持ち出し 用画質	→	HDD		高速	高速
BD	DR	→	HDD	通常録画用 USB-HDD	高速	高速
	AF~AE				AF~AE、XP~EP	等速
	XP~EP	→	HDD	通常録画用 USB-HDD	高速	高速
AVC7フォーマット	AF~AE	→	HDD	通常録画用 USB-HDD	高速	高速
					AF~AE、XP~EP	等速
VR7フォーマット	XP~EP	→	HDD	通常録画用 USB-HDD	XP~EP	等速
Video7フォーマット	XP~EP					ダビングできません。



- スカパー！プレミアムサービスチューナー側の番組をネットdeレック機能で録画をすると、番組に応じて録画モードが【SKP】または【AVC】になります。
- ディスクからHDDまたはUSB-HDDにダビングするときに、ダビング元番組の画質(録画モード)が不明な場合は高速ダビングできません。(等速ダビングが可能なダビングであれば、等速ダビングされます。)



- SeeQVault対応SDカードに記録してあるスマホ持ち出し用画質の番組をHDDにダビングしても、HDDの録画リストには表示されません。[メニュー]を押して、【録画リスト】⇒【スマホ持ち出し番組】から確認してください。

ダビングについての補足説明・つづき

ダビング速度について

【そのまま(高速)】 (高速ダビング)

ダビング時に画質(録画モード)を【そのまま(高速)】にすると高速でダビングできます。

- 高速記録対応のディスクを使ってダビングすると、ダビング元番組の記録時間よりも短い時間でダビングできます。
- ダビング元と同じ画質(録画モード)でダビングします。
- 本機の動作音が、通常よりも大きくなります。

【そのまま(高速)】以外 (等速ダビング)

ダビング時に画質(録画モード)を【そのまま(高速)】以外にすると等速ダビングになります。

- ダビング元番組の記録時間と同じ時間(またはそれ以上の時間)をかけてダビングします。
- 画質(録画モード)を変えてダビングできます。(ダビング元より高い画質を選んでも、画質は良くなりません。)



- ディスクの書き込み位置や特性などの条件により、所要時間や速度が変わります。

「コピー」と「移動」について

1回だけ録画可能(コピーワンス)番組やダビング10(コピー9回+移動1回)番組をダビングすると、ダビング元番組の状態が変わります。

コピーの場合： ダビング元の番組は残り、コピー回数が減ります。

移動の場合： ダビング元の番組は残りません。

ダビングすると「移動」になる部分を含んでいる番組について

- 1回だけ録画可能(コピーワンス)部分を一部でも含んでいる番組をダビングする場合は、「移動」になります。
- 1回だけ録画可能(コピーワンス)部分を含む番組を編集して1回だけ録画可能(コピーワンス)部分を削除してからダビングしても、「コピー」にはなりません。「移動」になります。



- HDDやUSB-HDDは録画(録音)内容の恒久的な保管場所とせず、一時的な保管場所としてお使いください。たいせつな録画(録音)内容は、ディスクに保存しておくことをおすすめします。
- ビデオカメラやパソコンなどで作成された静止画を含んでいる番組は、ダビングできません。
- ダビングの所要時間は、高速記録対応ディスクによって異なり、ディスク記載の倍速よりも遅い速度でダビングされる(ダビング時間がかかる)ことがあります。
- HDD(またはUSB-HDD)→DVD-RW/-R(Video)へダビングすると、ダビングが終わると自動的にファイナライズされます。複数の番組をダビングするときは、ダビングリストからダビングしてください。
 - ・ HDD→DVD-RW(Video)/-R(Video)へダビングする場合は、ダビングする映像の縦横比によって、**好転**を押してから、【設定】→【本体設定】→【録画設定】→【録画アスペクト(Video)】の設定を変更してダビングしてください。違う設定でダビングした場合は、再生時に縦長や横長の映像になります。(テレビ側で画面サイズを変更できません。)
- 本機でDVD→HDDにダビングする場合は、制限なしに録画可能番組のダビングだけが可能です。デジタル放送の1回だけ録画可能(コピーワンス)番組やダビング10番組、ほとんどの市販のソフトはダビングできません。
- 他の機器のAVCREC™方式で録画されたディスクは、本機のHDDにダビングできない場合があります。
- 他の機器で作成したディスクから本機のHDDにダビングする場合、ディスクに番組情報(チャンネル名、録画モード等)が記録されていない場合は、ダビング画面での番組情報表示箇所は空白になります。
- 本機の状態や、ブルーレイディスクなどのメディアから画質変換ダビングなどを実施した番組の状態によっては、再生などの操作で、正常に動作しない場合があります。

デジタル放送のコピー制限について

1回だけ録画可能(コピーワンス)番組

著作権保護・違法コピー防止のため、1回だけ録画することが許可されているデジタル放送の番組のことです。

1回だけ録画可能(コピーワンス)番組をダビングすると、ダビング元(オリジナル)の録画内容が「移動」されて、ダビング元の録画内容は消去されます。

ダビング10

著作権保護・違法コピー防止のため、10回までダビングすることが許可されているデジタル放送の番組のことです。

ダビング10番組をダビングすると、9回目までは「コピー」、10回目は「移動」となります。

- ダビング10または制限なしに録画可能番組と、1回だけ録画可能(コピーワンス)番組を続けて1回で録画した場合、録画の開始から終了までが1回だけ録画可能(コピーワンス)番組になります。

その番組をダビングすると、「移動」になります。

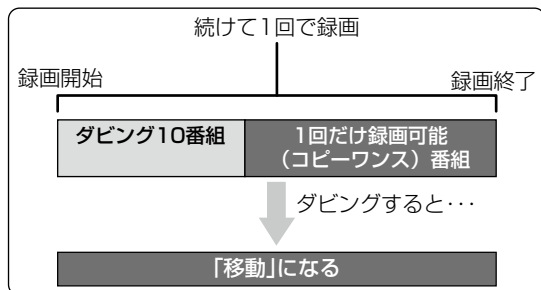

CPRM

Content Protection for Recordable Mediaの略で、1回だけ録画可能(コピーワンス)番組に対する著作権保護技術です。

デジタル放送の1回だけ録画可能(コピーワンス)番組やダビング10(コピー9回+移動1回)番組をDVDに記録するときは、CPRM対応のディスクを使います。

ダビング全般

ダビングするときのチャプター

- ダビングするときには、チャプター情報も引き継ぎます。
- ダビング先のチャプター分割位置は、多少ずれる場合があります。

ダビング中に電源を「切」にすると...

- 電源「切」の状態でもダビングを続けます。(電源ランプ(橙)が点灯します。)

予約録画が近いと...

- ダビングするとき、予約録画の開始時刻が近いとダビングを途中で停止することがあります。

Cinavia™

Cinaviaの通告

この製品はCinavia技術を利用して、商用制作された映画や動画およびそのサウンドトラックのうちいくつかの無許可コピーの利用を制限しています。

無許可コピーの無断利用が検知されると、メッセージが表示され再生あるいはコピーが中断されます。

Cinavia技術に関する詳細情報は、<http://www.cinavia.com> のCinaviaオンラインお客様情報センターで提供されています。

Cinaviaについての追加情報を郵送でお求めの場合、Cinavia Consumer Information Center, P.O. Box 86851, San Diego, CA, 92138, USAまではがきを郵送してください。

この製品はVerance Corporation (ベランス・コーポレーション)のライセンス下にある占有技術を含んでおり、その技術の一部の特徴は米国特許第7,369,677号など、取得済みあるいは申請中の米国および全世界の特許や、著作権および企業秘密保護により保護されています。CinaviaはVerance Corporationの商標です。

Copyright 2004-2017 Verance Corporation. すべての権利はVeranceが保有しています。

リバース・エンジニアリングあるいは逆アセンブルは禁じられています。

ダビングについての補足説明・つづき

実行中のダビングを中止したり、ダビング中に停電したりしたときは

ダビング元

ダビング元の番組はそのまま残ります。

ダビング先

メディアによって、動作が異なります。

メディア	動作
HDD	
USB-HDD	
SeeQVault対応USB-HDD	
BD-RE	ダビングされません。
DVD-RW(VR)	
本機前面のメモリ専用USB端子とUSB接続したSeeQVault対応SDカード	
BD-R	
DVD-R(VR)	ダビングを中止したところまで録画され、その分だけディスクの残量時間が減りますが、ダビングを中止した番組は再生できません。
DVD-RW(AVC)	
DVD-R(AVC)	
DVD-RW(Video)	初期化が必要になります。
DVD-R(Video)	ダビングされた内容は再生できず、そのディスクは使用できなくなります。

外部機器を使う

本章では、外部機器を使った便利な機能を説明しています。

東芝テレビからダビングする(レグザリンク・ダビング).....160

本機からネットワーク上の機器にダビングする(ネットdeダビングHD)

1 スクリーン 【ダビング】 を選んで 決定 押す	2 ダビング元に 【HDD】または 【USB-HDD】 を選んで 決定 押す	3 ダビング先に 【LAN】と ダビング先の機器 を選んで 決定 押す	4 【ダビング開始】 を選んで 決定 押す
---	---	--	--

くわしくは ...161

AVCHD方式の動画を取り込む(ダビングする)162

通常録画用USB-HDDを使う163

SeeQVault対応USB-HDDを使う165

SeeQVault対応SDカードを使う168

タブレットやスマートフォンで視聴する170

ネットdeナビの機能を使う174

宅外配信を使う179

東芝テレビからダビングする(レグザリンク・ダビング)

「ネットdeレック」機能を使うことで、対応する東芝テレビ「REGZA」に録画した映像を、本機のHDDやディスク、通常録画用USB-HDDまたはSeeQVault対応USB-HDDなどにダビングできます。

- 対応する東芝テレビ「REGZA」については、当社ホームページでご確認ください。

<http://www.toshiba.co.jp/regza/link/>

(操作については、それぞれに付属の取扱説明書をお読みください。)

準備

- 本機とテレビをネットワークでつなぐ **190**、**191**
- 本機の以下を設定しておく
 - 「ネットワーク接続設定」 **194**
 - 「ネットワーク連携設定」 **198**
- テレビをネットワークでつなぐ(詳しくは、テレビに付属の取扱説明書をお読みください。)
- USB-HDDを使う場合は、USB-HDDを接続しておく **182**
- ディスクを使う場合は、ディスクを入れておく **53**

- ※ 本機と接続する機器をLANケーブルで直接つなぐときは、「LANケーブルで直接つなぐ」 **197** をご覧ください。

テレビから本機へダビングする

1 テレビから本機へダビング開始の操作をする

- テレビ画面にはダビングしている映像は表示されません。

以下に示すのは、東芝テレビ「REGZA」からのレグザリンク・ダビング方法の一例です。詳しくはご使用の東芝テレビ「REGZA」に付属の取扱説明書をお読みください。

- 1 テレビの録画リストを表示させる
- 2 ダビングする番組を選ぶ
- 3 ダビング先として、本機を指定する
 - 例) LAN-S DBR-E1007
 - ダビング先のメディアとして、HDD、ブルーレイディスク/DVD、USB1～USB8、SeeQVault1～SeeQVault4が選択できます。
- 4 ダビング後にレコーダー側の電源を切るかを設定する
 - 【ダビング後にレコーダー側の電源を切る】を設定した場合、ダビング完了後自動で本機の電源が「切」になります。
- 5 ダビングを開始する

ダビングされているか確認するには

画面表示 **を2回押す**



- ネットワークの環境により、通信速度が遅い場合には、録画が停止することがあります。
- ダビングした番組は、番組の先頭や末尾、チャプターの境界部分が数秒間欠ける場合があります。また、チャプター境界がなくなったりずれたりする場合があります。



- ダビング先のメディアとして、ディスクやUSB、SeeQVault対応USB-HDDを選択した場合、内蔵HDDに保存後、指定したメディアに高速ダビングします。各メディアへの高速ダビングに失敗した場合は、内蔵HDDに番組が保存されます。

本機からネットワーク上の機器にダビングする(ネットdeダビングHD)

本機のHDDや通常録画用USB-HDDに録画した番組をネットワーク上の機器にダビングできます。(ネットdeダビングHD)

準備

- 本機と接続する機器をネットワークでつなぐ(190、191)
- 本機の以下を設定しておく
「ネットワーク接続設定」194
「ネットワーク連携設定」198
- 接続する機器をネットワークでつなぐ(詳しくは、接続する機器に付属の取扱説明書をお読みください。)

※ 本機と接続する機器をLANケーブルで直接つなぐときは、「LANケーブルで直接つなぐ」197をご覧ください。

- ダビング先の機器は、ネットdeレック対応機器をお使いください。
- 本機と接続する機器は、同じルーターに接続(またはLANケーブルで直接接続)し、同一ホームネットワークに接続してください。
- あらかじめ、本機とダビング先機器の設定を合わせてください。設定が終わったら、ダビング先機器のナビ画面やスタートメニュー画面を閉じてください。

1 **スタートメニュー** を押す

2 ▲・▼・◀・▶で**【ダビング】**を選んで**決定**を押す

3 ▲・▼でダビング元に**【HDD】**または**【USB-HDD】**を選んで**決定**を押す

4 ▲・▼でダビング先に**【LAN】**を選んで**決定**を押す



【LAN】 を選ぶ

- ネットワーク上の機器が一覧で表示されます。

5 ▲・▼でダビング先の機器を選んで**決定**を押す

6 ▲・▼でダビングする番組を選んで**決定**を押す

- フォルダ一覧が表示されているときは、▲・▼でダビングしたい番組が入ったフォルダを選んで**決定**を押して番組一覧を表示してください。
- 決定**を押すと、ダビング順を表す数字が番組名の前に表示されます。

フォルダを選ぶときは

赤 を押して、フォルダ表示に切り換える

チャプターを選ぶときは

緑 を押して、チャプター表示に切り換える

プレイリストを選ぶときは

黄 を押して、プレイリスト表示に切り換える

他の番組を続けて選ぶときは

この手順を繰り返す

番組の選択を解除したいときは

解除したい番組を選んで**決定**を押す

7 ダビングする番組を選び終わったら、▶で**【次へ】**を選んで**決定**を押す

- ダビングリストが表示されます。
- ダビングする番組を追加したり削除したりする場合は、144をご覧ください。

8 ▲・▼で**【決定】**を選んで**決定**を押す

9 **【ダビング開始】**を選んで**決定**を押す

- ダビングが始まると放送画面に戻ります。

ご注意

- 以下の番組はネットdeダビングHDでダビングできません。
 - 録画モード【XP】～【EP】の番組
 - AVCHD方式の番組
 - 東芝レグザサーバー(またはレコーダー)で作成したレート値2.0未満の録画モード【AVC】の番組
- 録画モードを【AF】～【AE】に変換した番組は、ネットdeダビングHDでダビングできない場合があります。

お知らせ

- ネットdeダビングHDでダビング中に予約録画が開始されると、ダビングが中断される場合があります。その場合は、予約録画終了後にネットdeダビングHDのダビングをやり直してください。
- ネットdeダビングHD機能をお使いの場合、ネットワークのデータアクセス量が増え、本機のチューナー受信映像にノイズが入ることがあります。ネットdeダビングHD機能は、これらの入力での録画をしていないときにご使用になることをおすすめします。
- ダビングした番組は番組の先頭や番組の境界部分、編集した部分などが数秒間欠けることがあります。
- ダビング10番組は、ダビング先では1回だけ録画可能(コピーワンス)番組になります。
- 以下の番組は、ダビングできない場合があります。
 - 編集の一部を削除した番組
 - 分割・結合した番組(またはプレイリスト)
 - 他の機器からダビングした番組

AVCHD方式の動画を取り込む(ダビングする)

ディスクやUSB機器に記録された動画(AVCHD方式)を本機に取り込む(ダビングする)ことができます。

準備

- ディスクを入れておく **53**
- USB機器を本機前面のメモリ専用USB端子とつないで電源を入れておく **54**

ディスクから取り込む(ダビングする)

- 1 **スタートメニュー** を押す
- 2 **▲・▼・◀・▶** で [ダビング] を選んで **決定** を押す
- 3 **▲・▼** でダビング元に [ディスク] を選んで **決定** を押す
- 4 **▲・▼** でダビング先に [HDD] または [USB] を選んで **決定** を押す
- 5 **▲・▼** でダビングする番組を選んで **決定** を押す
 - **決定** を押すと、ダビング順を表す数字が、番組名の前に表示されます。

他の番組を続けて選ぶときは
この手順を繰り返す

番組の選択を解除したいときは
解除したい番組を選んで **決定** を押す
- 6 ダビングする番組を選び終わったら、**▶** で [次へ] を選んで **決定** を押す
 - ダビングリストが表示されます。
- 7 ダビングリストの内容を確認する
- 8 **▲・▼** で [決定] を選んで **決定** を押す
- 9 [ダビング開始] を選んで **決定** を押す
 - ダビングが始まると放送画面に戻ります。

USB機器から取り込む(ダビングする)

- USB機器を接続すると、自動的に選択画面が表示されます。
 - USB機器を使うときは、USB機器に付属の取扱説明書もお読みください。
- 1 **▲・▼** で [AVCHDを取り込む] を選んで **決定** を押す
スタートメニューから操作するときは
 - 1 **スタートメニュー** を押して、**▲・▼・◀・▶** で [ダビング] を選んで **決定** を押す
 - 2 **▲・▼** でダビング元に [USB(前面)] または [USB TransferJet(TM)] を選んで **決定** を押す
 - 3 **▲・▼** でダビング先に [HDD] を選んで **決定** を押す
 - 2 **▲・▼** でダビングする番組を選んで **決定** を押す
 - **決定** を押すと、ダビング順を表す数字が、番組名の前に表示されます。

他の番組を続けて選ぶときは
この手順を繰り返す

番組の選択を解除したいときは
解除したい番組を選んで **決定** を押す
 - 3 ダビングする番組を選び終わったら、**▶** で [次へ] を選んで **決定** を押す
 - ダビングリストが表示されます。
 - 4 ダビングリストの内容を確認する
 - 5 **▲・▼** で [決定] を選んで **決定** を押す
 - 6 [ダビング開始] を選んで **決定** を押す
 - ダビングが始まると放送画面に戻ります。

お知らせ

- デジタルビデオカメラの撮影状態によって、同じ日に撮影された場面(シーン)でも別々の番組になることがあります。詳しくは、デジタルビデオカメラに付属の取扱説明書をお読みください。
- 以下の動画も取り込む(ダビングする)ことができます。
 - 3Dで記録された動画(本機に取り込む(ダビングする)と、録画モードが【AVC 3D】と表示されます。)
 - 1080/60pで記録された動画(本機に取り込む(ダビングする)と、録画モードが【AVC PRO】と表示されます。)

通常録画用USB-HDDを使う

本機と通常録画用USB-HDDを接続しているときは、USB-HDDに録画したり、USB-HDDに録画した番組をHDDにダビングしたりできます。

準備

- USB-HDDを接続・設定しておく [182](#)

通常録画用USB-HDDに切り換える

- 1 **USB** を押す
 - USB-HDDに切り換わります。

USB-HDDを2台以上接続しているときは

接続されているUSB-HDDが一覧で表示されるので、▲・▼で切り換えたいUSB-HDDを選んで**決定**を押す

- 通常録画用USB-HDDは、一覧上で「USB○:○○」と表示されます。
- 録画リスト画面表示中に **USB** を押しても切り換えることができます。
- 録画中やダビング中の場合、録画やダビングに使用しているUSB-HDDのみ選ぶことができます。

通常録画用USB-HDDに録画する

USB-HDDに切り換えたと、**録画** を押す

- 録画モードを変更するときは、「録画モードを変更するときは」 [75](#) をご覧ください。

通常録画用USB-HDDに録画予約する

- 1 **番組表** を押す
- 2 ▲・▼・◀・▶で予約したい番組を選んで **番組説明** または **決定** を押す
- 3 **録画予約** を選んで **決定** を押す
- 4 ▲・▼で**録画先** を選んで **決定** を押すと、録画先のリストが表示されるので、▲・▼で録画したいUSB-HDDを選んで **決定** を押す



- 「録画先」以外の設定については、[82](#) をご覧ください。
- 5 すべて設定し終わったら、**予約する** を選んで **決定** を押す

時刻指定予約するときは

「手動で入力して予約する(時刻指定予約)」 [85](#) の手順 3で**録画先**をUSB-HDDに設定してください。

録画した番組の録画モードを変換するときは

USB-HDDに録画した番組の録画モードを変換するときは、[136](#) をご覧ください。

注意

- USB-HDDに録画モード【AF】～【AE】で直接録画すると、一時的に録画モードを【DR】で録画します。(電源「切」時に、設定した録画モードに変換します。)
- USB-HDDに録画モード【XP】～【EP】で直接録画できません。
- 以下の場合、USB-HDDに録画予約しても、HDDに録画されます。
 - 本機にUSB-HDDを設定していないとき
 - 録画開始時に、USB-HDDの電源が入っていないとき
 - 同時動作できないとき [230](#)

通常録画用USB-HDDを使う・つづき

通常録画用USB-HDDに録画した番組を再生する

- 1 **USB** を押す
 - 複数のUSB-HDDを接続しているときは、USB-HDDが一覧で表示されます。▲・▼で再生したいUSB-HDDを選んで**決定**を押してください。
- 2 **録画リスト** を押す
 - フォルダ一覧が表示されたときは、▲・▼で見たい番組が入ったフォルダを選んで**決定**を押してください。
- 3 ▲・▼で見たい番組を選ぶ
- 4 **▶** または **決定** を押す

通常録画用USB-HDDにダビングする

- 1 **ダビング** を押す
- 2 ▲・▼・◀・▶で【ダビング】を選んで**決定**を押す
- 3 ▲・▼でダビング元を選んで**決定**を押す
- 4 ▲・▼で通常録画用USB-HDDを選んで**決定**を押す

HDDとUSB-HDDの間でダビングするときは

続けて、ダビング方法を選ぶ

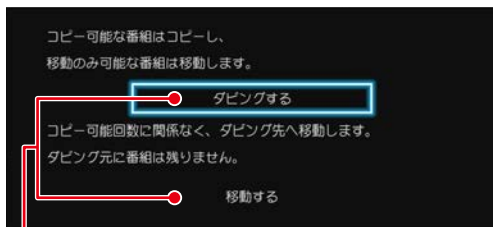

▲・▼で項目を選ぶ

- 番組の選びかたや【画質選択】については、**143**をご覧ください。
- 5 すべて設定し終わったら、【ダビング開始】を選んで**決定**を押す
 - ダビングが始まると放送画面に戻ります。

SeeQVault対応USB-HDDを使う

本機とSeeQVault対応USB-HDDを接続しているときは、引っ越し・バックアップ用USB-HDDに番組を記録したり、東芝の他のSeeQVault対応機器でSeeQVault対応USB-HDDを引っ越し・バックアップ用に登録するなどして他機での使用も想定した使い方方で記録した番組を本機で再生したりすることができます。

準備

- SeeQVault対応USB-HDDを接続・設定しておく [182](#)

SeeQVault対応USB-HDDに切り換える

1 USB を押す

- USB-HDDに切り換わります。

USB-HDDを2台以上接続しているとき

接続されているUSB-HDDが一覧で表示されるので、▲・▼で切り換えたいSeeQVault対応USB-HDDを選んで決定を押す

- SeeQVault対応USB-HDDは、一覧上で「SeeQVault ○:○○」と表示されます。
- 録画リスト画面表示中にUSBを押しても切り換えることができます。
- 引っ越し・バックアップ中またはダビング中の場合、引っ越し・バックアップやダビングに使用しているUSB-HDDのみ選ぶことができます。

SeeQVault対応USB-HDDに自動バックアップする

録画予約した番組を自動バックアップに変更する

準備

- [182](#)を押してから、[設定] → [本体設定] → [録画設定] の[バックアップ先設定] [215](#)で、バックアップ先のSeeQVault対応USB-HDDを選んでおく

1 番組表を押す

2 地デジ または BS/CS を押して、設定を変更したい放送の種類を選ぶ

3 ▲・▼・◀・▶で設定を変更したい番組を選んで決定を押す

4 ▲・▼で[予約修正]を選んで決定を押す

- 放送が確定していない番組の場合、確認画面が表示されるので、▲・▼で[はい]を選んで決定を押してください。

5 ▲・▼で[バックアップ設定]を選んで決定を押す

- 持ち出し設定とバックアップ設定について詳しくは、[96](#)をご覧ください。

6 ▲・▼で[する]を選んで決定を押す

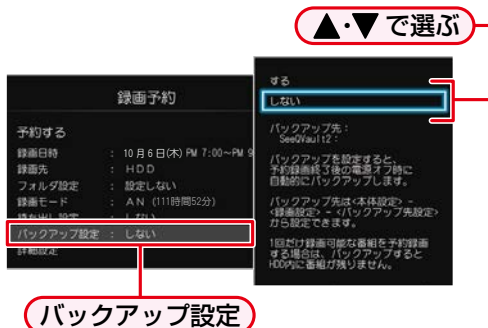

[バックアップ先設定]が[未設定]のときは
接続されているUSB-HDDが一覧で表示されるので、▲・▼でバックアップ先のSeeQVault対応USB-HDDを選んで決定を押す

7 ▲・▼で[予約する]を選んで決定を押す

- 予約録画が終わったあと、電源「切」時にバックアップ先のSeeQVault対応USB-HDDに番組がバックアップされます。
- 設定が終わったら、[終了](#)を押してください。

SeeQVault対応USB-HDDを使う・つづき

時刻指定予約時にバックアップ設定をする

» 準備

- を押してから、【設定】→【本体設定】→【録画設定】の【バックアップ先設定】 で、バックアップ先のSeeQVault対応USB-HDDを選んでおく

1 「手動で入力して予約する(時刻指定予約)」 の手順 1~5 を行う

- 録画先は、【HDD】を選んでください。

2 ▲・▼で【バックアップ設定】を選んで
決定を押す

- 持ち出し設定とバックアップ設定について詳しくは、 をご覧ください。

3 ▲・▼で【する】を選んで決定を押す

4 ▲・▼で【決定】を選んで決定を押す

- 予約録画が終わったあと、電源「切」時にバックアップ先のSeeQVault対応USB-HDDに番組がバックアップされます。
- 設定が終わったら、 を押してください。

録画後にバックアップ設定を解除するときは

録画後、バックアップ実行前にバックアップ設定を録画リスト画面から解除する場合は、「バックアップ設定を解除する」 をご覧ください。

SeeQVault対応USB-HDDに
他機で記録された番組を再生する

» 準備

- 東芝の他のSeeQVault対応機器で記録されたSeeQVault対応USB-HDDを接続しておく

1 を押す

- 複数のUSB-HDDを接続しているときは、USB-HDDが一覧で表示されます。▲・▼で再生したいSeeQVault対応USB-HDDを選んで決定を押してください。

2 を押す

3 ▲・▼で見たい番組を選ぶ

4 または決定を押す

SeeQVault対応USB-HDDに全番組を 引っ越し・バックアップする

- 1 を押す
- 2 ▲・▼・◀・▶で【ダビング】を選んで を押す
- 3 ▲・▼でダビング元に【HDD】を選んで を押す
- 4 ▲・▼でダビング先にSeeQVault対応USB-HDDを選んで を押す
 - フォルダ一覧が表示されたときは、▲・▼で番組が入ったフォルダを選んで を押してください。
- 5 ▲・▼・▶で【引越・バックアップ】を選んで を押す
 - 番組を1つでも選択していると【引越・バックアップ】が選べません。番組の選択を解除する場合は、▲・▼・◀・▶で選択された番組を選んで を押してください。

- 6 ▲・▼で【全番組を引越・バックアップ】または【バックアップしていない番組だけをバックアップ】を選んで を押す

- 7 ▲・▼で【ダビング開始】を選んで を押す
 - 引っ越し・バックアップが始まると放送画面に戻ります。



- バックアップ先のSeeQVault対応機器を問わず、一度でも引っ越し・バックアップした番組はバックアップ済みと判断され、【バックアップしていない番組だけをバックアップ】を選んだ場合、その番組は引っ越し・バックアップされません。



- ダビング10番組の10回目のダビング(移動)となる番組または1回だけ録画可能(コピーワンス)番組を引っ越し・バックアップすると、HDD内の録画リストからは削除されます。また、これらの番組で作成されたプレイリストやスマホ持ち出し番組やDVD持ち出し(VR)に変換済みの番組も、プレイリストやスマホ持ち出し番組用またはDVD持ち出し(VR)番組用の録画リストから削除されます。
- ダビング10番組を引っ越し・バックアップすると、引っ越し・バックアップ先の番組は1回だけ録画可能(コピーワンス)番組となります。
- 番組数が多い場合、引っ越し・バックアップにしばらく時間がかかります。
- 引っ越し・バックアップ中にネットdeレック機能での録画が開始されると、引っ越し・バックアップは中止となります。
- 引っ越し・バックアップ先のSeeQVault対応USB-HDDの空き容量が少ない場合、引っ越し・バックアップ可能な番組まで実行されます。
- 東芝の他のSeeQVault対応機器にて記録した番組を本機で操作する場合、字幕切り換え/音声切り換え/早送り・早戻し/レジューム停止/チャプター編集/ダビングができない場合があります。
- 再生時間が15時間を超える番組の場合、引っ越し・バックアップできません。
- 以下の場合、引っ越し・バックアップできません。
 - ディスクに録画中
 - 引っ越し・バックアップ先の番組数が最大数を超える場合

SeeQVault対応SDカードを使う

本機とSeeQVault対応SDカードを接続しているときは、録画予約のときにSeeQVault対応SDカード転送を設定することで、電源オフ時に自動的に転送ができます。また、スマホ持ち出し用変換した番組をSeeQVault対応SDカードにダビングできます。

準備

- SeeQVault対応SDカードを接続・設定しておく [186](#)、[188](#)

SeeQVault対応SDカード転送の詳細を確認する

HDD

通常録画用
USB-HDD

SeeQVault対応SDカードへ転送予定の番組やスマホ持ち出し番組の確認ができます。

1

HDD または **USB** を押す

- 複数のUSB-HDDを接続しているときは、USB-HDDが一覧で表示されます。▲・▼で切り換えたい通常録画用USB-HDDを選んで**決定**を押してください。

2

録画リスト を押す

- フォルダ一覧が表示されたときは、▲・▼でフォルダを選んで**決定**を押す。

3

サブメニュー を押す

4

▲・▼で**【SeeQVault対応SDカード転送詳細】**を選んで**決定**を押す

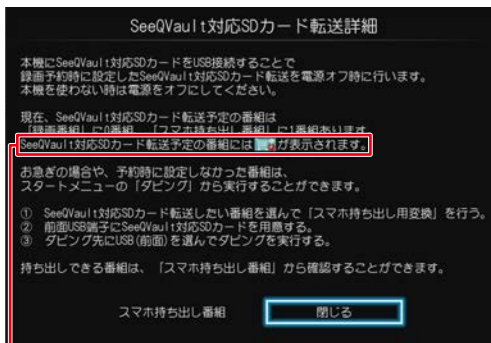

SeeQVault 対応 SD カードへ転送予定の番組が確認できます。

- ◀▶で**【スマホ持ち出し番組】**を選んで**決定**を押すと、SeeQVault対応SDカード転送予定の番組とスマホ持ち出し番組が確認できます。このとき、スマホ持ち出し番組の確認画面で**戻る**を押すと録画リスト画面に戻ります。

SeeQVault対応SDカードに自動転送する

SeeQVault対応
SDカード(USB接続)

準備

- 本機前面のメモリ専用USB端子とSeeQVault対応SDカードをUSB接続しておく [186](#)、[188](#)

1

「番組表からお好みの設定で予約する(番組表予約)」[82](#)の手順 **1~12**、または「手動で入力して予約する(時刻指定予約)」[85](#)の手順 **1~7**、または「録画予約一覧から予約の内容を変更する」[87](#)の手順 **1~8**を行う

- 録画先は、[HDD] または [USB] を選んでください。
- 録画モードは、[DR]~[AE] を選んでください。

2

▲・▼で**【持ち出し設定】**を選んで**決定**を押す

- 持ち出し設定とバックアップ設定について詳しくは、[96](#)をご覧ください。

3

▲・▼で**【SeeQVault対応SDカード転送】**を選んで**決定**を押す

4

▲・▼で**【予約する】**または**【決定】**を選んで**決定**を押す

- 予約録画しながらスマホ持ち出し番組が作成され、スマホ持ち出し番組作成完了後、電源「切」時にSeeQVault対応SDカードに自動で転送されます。
- スマホ持ち出し用の画質は、【スマホ持ち出し用画質】に設定してある画質に変換されます。[87](#)を押してから、**【設定】**→**【本体設定】**→**【録画設定】**の【スマホ持ち出し用画質】[215](#)で変更できます。

注意

- 本機の電源を「切」にしても**【瞬速起動】**に設定した時間帯だけはSeeQVault対応SDカードへ転送予定の番組が転送されず、変換・転送待ち状態になります。

SeeQVault対応SDカードに手動でダビングする

SeeQVault対応SDカード(USB接続)

≫ 準備

- USB接続したSeeQVault対応SDカードを使う場合は、SDカードを本機前面のメモリ専用USB端子とUSB接続しておく [186](#)、[188](#)
- 録画した番組をスマホ持ち出し番組に変換する [172](#)

- 1 [メモリー](#) を押す
- 2 ▲・▼・◀・▶ で【ダビング】を選んで **決定** を押す
- 3 ▲・▼でダビング元として【HDD】を選んで **決定** を押す
 - HDDのスマホ持ち出し番組のみダビングできます。
- 4 ▲・▼でダビング先として【USB(前面)】または【USB TransferJet(TM)】を選んで **決定** を押す
- 5 ▲・▼でダビングする番組を選んで **決定** を押す
 - 確認画面が表示されたときは、▲・▼で【はい】を選んで **決定** を押してください。
- 6 ダビングしたい番組を選び終わったら、▶を押して、【次へ】を選んで **決定** を押す
 - ダビングリストが表示されます。ダビングリストの見かたは、[144](#)をご覧ください。
- 7 ▲・▼で【決定】を選んで **決定** を押す
- 8 ▲・▼で【ダビング開始】を選んで **決定** を押す
 - ダビングが始まると放送画面に戻ります。

SeeQVault対応SDカードに他機で記録された番組を再生する

≫ 準備

- 東芝の他のSeeQVault対応機器で記録されたSeeQVault対応SDカードをUSB接続しておく [186](#)、[188](#)

- 1 [メモリー](#) を押す
- 2 ▲・▼・◀・▶ で【録画リスト】⇒【USB(前面)】または【USB TransferJet(TM)】⇒【録画番組】を選んで **決定** を押す
- 3 ▲・▼で見たい番組を選ぶ
- 4 [再生](#) または **決定** を押す

タブレットやスマートフォンで視聴する

タブレットやスマートフォンなどのアプリケーションを使って、本機のHDDやUSB-HDDで録画した番組を端末機器で再生したり、持ち出したりすることができます。(おでかけいつでも視聴)また、放送中の番組をテレビのない部屋でも視聴できます。(家中どこでも視聴/レグザリンク・シェア)

- お使いの端末機器(タブレットやスマートフォン)によって、再生できる品質が異なります。詳しくはお使いの端末機器に付属の取扱説明書や、アプリケーションのヘルプなどをお読みください。
- アプリケーションや宅外配信用のソフト、およびその設定方法に関しては当社ホームページでご確認ください。
http://www.toshiba.co.jp/regza/bd_dvd/

➤ 準備

- 本機とタブレットやスマートフォンなどの機器は同じルーターに接続し、同一ホームネットワークに接続しておく **190**
- 本機の以下を設定しておく
「ネットワーク連携設定」 **198**

スマホ持ち出し番組について

- スマホ持ち出し番組とは、端末機器のアプリケーションで視聴したり、持ち出したりできる番組のことをいいます。
- 本機では、以下の方法でスマホ持ち出し番組を作成できます。
 - すでに録画した番組を変換して作成する
 - 録画するときに作成する
- 作成したスマホ持ち出し番組を確認するには、「スマホ持ち出し番組を表示する」 **173** をご覧ください。
- 録画した番組の種類によっては、スマホ持ち出し番組を再生したときに上下左右に黒い帯がつくことがあります。また、解像度によっては、小さく表示される場合があります。
- スマホ持ち出し番組は、本機と同一ネットワーク上に設定されている端末機器以外にはダビングできません。
- 録画やダビングしたときの状態によって、スマホ持ち出し番組に変換できない場合があります。
- スマホ持ち出し番組は、お使いの端末機器によって、再生できる画質が異なります。詳しくは、お使いの端末機器に付属の取扱説明書や、アプリケーションのヘルプなどをお読みください。

コピー制限番組について

スマホ持ち出し番組に変換すると、変換前の番組は以下ようになります。

- ダビング10番組は、コピー可能回数が1回減ります。
- ダビング10番組の10回目のダビング(移動)となる番組または1回だけ録画可能(コピーワンス)番組は、スマホ持ち出し用に変換した番組を端末機器にダビングすると、オリジナルの番組が録画リストまたはプレイリストから削除されます。



- 複数の音声がある番組は、主音声のみ記録されます。
- 複数の映像がある番組は、放送局が指定した映像のみ記録されます。
- スマホ持ち出し番組の画質が端末機器の仕様にあっていない場合、端末機器で番組を再生できません。
- スマホ持ち出し番組を、再度、変換することはできません。
- 録画モード【XP】～【EP】の番組は変換できません。
- スマホ持ち出し番組として予約するときに、録画モードを設定しても、【本体設定】の【スマホ持ち出し用画質】 **215** で設定されている画質で録画されます。
- ダビング10番組の10回目のダビング(移動)となる番組または1回だけ録画可能(コピーワンス)番組を端末機器のアプリケーションからダウンロードした場合は、オリジナルの番組が録画リストまたはプレイリストから削除されます。
- 録画時の配信については、 **231** をご覧ください。

変換配信

本機で録画した番組を視聴する

本機で録画した番組または録画中の番組を、家の中のテレビがない場所でも、見ることができます。

- 端末機器で再生開始の操作をします。操作方法については、アプリケーションのヘルプをご覧ください。

端末機器のアプリケーションで視聴中は

本機の画面表示に【変換配信中】と表示されます。

録画中の番組を配信中は、番組名の先頭に「(録画中)」と表示されます。

配信を止めるには

■を押す

- 確認画面が表示されるので、【はい】を選んで^{決定}を押してください。
- ご使用のアプリケーションによっては、本機からは配信を停止できないことがあります。配信停止の操作方法については、アプリケーションのヘルプをご覧ください。



- 以下の番組は端末機器へ配信できません。
 - 標準画質(録画モードXP~EP)で録画された番組
 - ディスクに録画された番組
 - DVD持ち出し(VR)番組
- 本機の録画や再生の状態によっては、端末機器へ配信できない場合があります。
- ダビング中またはバックアップ中は配信できません。

ライブ配信

現在放送中の番組を配信する

放送中の番組を、家の中のテレビがない場所でも、見ることができます。

- 端末機器で視聴開始の操作をします。操作方法については、アプリケーションのヘルプをご覧ください。

端末機器のアプリケーションで視聴中は

本機の画面表示に【ライブ配信中】と表示されます。

配信を止めるには

■を押す

- 確認画面が表示されるので、【はい】を選んで^{決定}を押してください。
- ご使用のアプリケーションによっては、本機からは配信を停止できないことがあります。配信停止の操作方法については、アプリケーションのヘルプをご覧ください。



- 字幕、データ放送には対応していません。
- 本機の録画や再生の状態によっては、端末機器へ配信できない場合があります。
- ライブ配信中はダビングやネットdeレックできません。
- ライブ配信中はチャンネルの切り換えができません。

録画した番組を持ち出す

本機で録画した番組を、外出先などで見るすることができます。録画した番組を持ち出したいときは、あらかじめスマホ持ち出し番組に変換する必要があります。詳しくは、「録画した番組をスマホ持ち出し番組に変換する」¹⁷²をご覧ください。

端末機器にダウンロードする

- 端末機器でダウンロードの操作をします。操作方法については、アプリケーションのヘルプをご覧ください。

端末機器で再生する

- ダウンロードした番組を端末機器で再生します。操作方法については、アプリケーションのヘルプをご覧ください。









- 端末機器にダウンロードした番組を、本機に戻すことはできません。

タブレットやスマートフォンで視聴する・つづき

スマホ持ち出し番組を作成する

録画した番組をダビングでスマホ持ち出し番組に変換したり、番組表予約録画と時刻指定予約録画の際にスマホ持ち出し番組を作成したりすることができます。

録画した番組をスマホ持ち出し番組に変換する

- 1 を押す
- 2 ▲・▼・◀・▶で[ダビング]を選んで を押す
- 3 ▲・▼でダビング元にHDDまたはUSB-HDDを選んで を押す
- 4 ▲・▼でダビング先に【スマホ持ち出し用変換】を選んで を押す
- 5 ▲・▼でダビングする番組を選んで を押す
 - フォルダ一覧が表示されているときは、▲・▼でダビングしたい番組が入ったフォルダを選んで を押して番組一覧を表示してください。
 - を押すと、ダビング順を表す数字が、番組名の前に表示されます。

フォルダを選ぶときは

を押して、フォルダ表示に切り換える

チャプターを選ぶときは

を押して、チャプター表示に切り換える



プレイリストを選ぶときは

を押して、プレイリスト表示に切り換える

他の番組を続けて選ぶときは

この手順を繰り返す

番組の選択を解除したいときは

解除したい番組を選んで を押す
- 6 ダビングする番組を選び終わったら、▶を押す
- 7 ▲・▼で【画質選択】を選んで を押す
- 8 ▲・▼でお好みの画質を選んで を押す

- 9 画質を選び終わったら、▶で【次へ】を選んで を押す

- ダビングリストが表示されます。
- 変換する番組を追加したり削除したりする場合は、をご覧ください。

- 10 ▲・▼で【決定】を選んで を押す

- 11 ▲・▼で【ダビング開始】を選んで を押す
- ダビングが始まると放送画面に戻ります。



- スマホ持ち出し番組に変換済みのダビング10番組の10回目のダビング(移動)となる番組または1回だけ録画可能(コピーワンス)番組は、端末機器への持ち出しを開始した時点で、本機の録画リストやプレイリスト、スマホ持ち出し番組用の録画リストには表示されなくなります。ただし、端末機器への持ち出し中に持ち出しをキャンセルすると、それぞれの画面に再び表示されるようになります。
- スマホ持ち出し番組に変換済みのダビング10番組の10回目のダビング(移動)となる番組または1回だけ録画可能(コピーワンス)番組を録画リストで編集すると、スマホ持ち出し番組用の録画リストから持ち出し番組は削除され、もう一度【スマホ持ち出し用変換】を行う必要があります。編集したい場合は、先に録画リストで編集してから【スマホ持ち出し用変換】を行ってください。

スマホ持ち出し用に時刻指定予約する

準備

- **スマホ**を押してから、【設定】→【本体設定】→【録画設定】の【スマホ持ち出し用画質】**215**で、画質を選んでおく

- 1 「手動で入力して予約する(時刻指定予約)」**85**の手順**1~5**を行う
 - 録画先は、【HDD】または【USB】を選んでください。
 - 録画モードは、【DR】~【AE】を選んでください。

- 2 ▲・▼で【持ち出し設定】を選んで**決定**を押す
 - 持ち出し設定とバックアップ設定について詳しくは、**96**をご覧ください。

- 3 ▲・▼で【スマホ持ち出し】を選んで**決定**を押す

- 4 ▲・▼で【決定】を選んで**決定**を押す
 - 予約録画しながら、スマホ持ち出し番組が作成されます。**85**
 - 設定が終わったら、**終了**を押してください。
 - スマホ持ち出し用に番組表から予約する場合は**82**をご覧ください。

番組表から録画予約した番組の持ち出し設定をスマホ持ち出しにする

準備

- **スマホ**を押してから、【設定】→【本体設定】→【録画設定】の【スマホ持ち出し用画質】**215**で、画質を選んでおく

- 1 **番組表**を押す

- 2 **地デジ**または**BS/CS**を押して、設定を変更したい放送の種類を選ぶ

- 3 ▲・▼・◀▶で設定を変更したい番組を選んで**決定**を押す

- 4 ◀▶で【予約修正】を選んで**決定**を押す
 - 放送が確定していない番組の場合、確認画面が表示されるので、▲・▼で【はい】を選んで**決定**を押してください。

- 5 ▲・▼で【持ち出し設定】を選んで**決定**を押す
 - 持ち出し設定とバックアップ設定について詳しくは、**96**をご覧ください。

- 6 ▲・▼【スマホ持ち出し】を選んで**決定**を押す

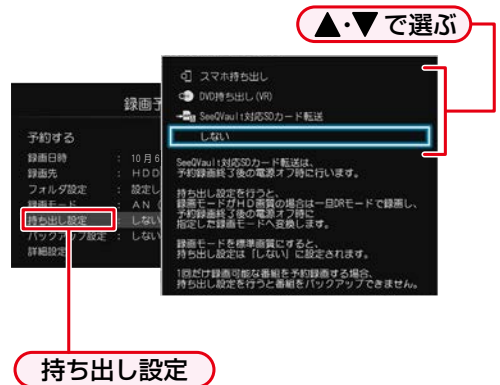

- 7 ▲・▼で【予約する】を選んで**決定**を押す
 - 予約録画しながら、スマホ持ち出し番組が作成されます。**83**
 - 設定が終わったら、**終了**を押してください。
 - 時刻指定予約した番組の持ち出し設定をスマホ持ち出しにする場合は**87**をご覧ください。

スマホ持ち出し番組を表示する

- 1 **スマホ**を押してから【録画リスト】を選んで**決定**を押す

- 2 【スマホ持ち出し番組】を選んで**決定**を押す

- **お知らせ** スマホ持ち出し番組は再生できません。
- スマホ持ち出し番組を削除したい場合は**118**をご覧ください。

ネットdeナビの機能を使う

「ネットdeナビ」とは、Web画面で本機の操作や設定などができる機能です。(本機とLANで接続できるパソコンや携帯端末が必要です。)

パソコンや携帯端末から、「録画予約」と「録画予約の変更」、「録画予約の確認」、「録画番組の編集・削除」、「フォルダ設定」ができます。

ブロードバンド常時接続の環境であれば、eメールで外出先などから録画予約することもできます。

ネットdeナビの詳細は下記ホームページをご覧ください。

http://www.toshiba.co.jp/regza/bd_dvd/

準備

- 本機をネットワークにつなぐ **190**
- パソコンの動作環境を確認しておく **190**
- ネットワークを設定しておく **194**

ネットdeナビを設定する

ネットdeナビを使うパソコン側の設定は、OSの種類によって異なりますので、詳しくはパソコンに付属の取扱説明書をお読みください。以下は、Windows® 7を例に説明しています。ネットdeナビからもメール録画予約機能の設定ができます。

- eメールで録画予約したいときは、ネットdeナビを設定したあとに、「メール録画予約機能」を設定してください。**200**、**203**

パソコンの設定をする (ブロードバンド常時接続している場合)

ブロードバンド常時接続しているパソコンと本機を接続した場合は、パソコン側の設定は必要ありません。次ページの「ネットdeナビの設定」に進みます。

パソコンの設定をする (パソコンを直接接続している場合)

あらかじめ、パソコンで以下の設定をしてください。

- 1 「コントロールパネル」⇒「ネットワークとインターネット」⇒「ネットワークと共有センター」⇒「アダプターの設定の変更」⇒「ローカルエリア接続」の「プロパティ」をクリックする

- 2 「インターネット プロトコル バージョン4(TCP/IPv4)」をダブルクリックする

「次のIPアドレスを使う」を選んでIPアドレスとサブネットマスクを設定してください。(すでに値が設定されているときは、設定を戻せるようにその値をメモに残しておくことをおすすめします。)

IPアドレス：

「192.168.1.10」を入力してください。(本機のIPアドレスとは異なるアドレスを設定します。)

サブネットマスク：

「255.255.255.0」を入力してください。

- 3 「OK」をクリックする
- 4 右記の「ネットdeナビの設定」に進む

ネットdeナビの設定

ネットdeナビの設定中にブラウザの「戻る」ボタンを押さないでください。「戻る」ボタンを使うと、設定や表示が正しく行われない場合があります。

1 パソコンや携帯端末で、ネットdeナビ対応のブラウザを起動する

- 専用アプリを起動した場合は、手順2の操作は不要です。

2 アドレスに「http://DBR-E1007」を入力して、パソコンの「Enter」を押す

- ユーザー名とパスワードを設定している場合は、ユーザー名とパスワードを入力してください。
- アドレスには、お使いの機器名を入力してください。
- 上記のアドレスを入力してもネットdeナビが起動しない場合は、**Alt+X**を押してから、【設定】⇒【本体設定】⇒【ネットワーク設定】⇒【ネットワークステータス表示】で表示されている本機のIPアドレスを上記アドレスの代わりに入力してください。
- ネットdeナビが起動します。

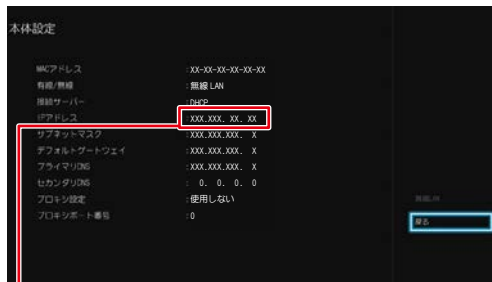

この数値をブラウザのアドレスバー (http://) に続けて入力してください。

デバイス名を変更している場合

アドレスバー (http://) に続けてデバイス名を入力してください。

- デバイス名を確認するには、**Alt+X**を押してから、【設定】⇒【本体設定】⇒【ネットワーク設定】⇒【ネットワーク連携設定】⇒【利用する】を選択すると、デバイス名設定画面でデバイス名が表示されます。

ネットdeナビで録画予約する

- ① ネットdeナビ画面で、「録画予約一覧」をクリックする
 - 録画予約を行うことができます。
 - 録画予約の確認ができます。
 - 録画予約を変更できます。
 - 予約の削除ができます。

ネットdeナビで録画リストを確認する

- ① ネットdeナビ画面で、「録画リスト」をクリックする
 - 録画リストが表示されます。ドライブを選択してから、見たい番組の入ったフォルダを選んでクリックしてください。
 - 番組の編集、削除が可能です。
 - 本機側の番組の再生や停止の操作が可能です。本機の電源が「切」の場合、操作できません。

ネットdeナビからフォルダ設定を変更する

- ① ネットdeナビ画面で、「フォルダ設定」をクリックする
 - フォルダ設定画面が表示されます。
 - フォルダの新規作成、フォルダ名の変更、フォルダの解体が可能です。

ネットdeナビから番組表を確認する

- ① ネットdeナビ画面で、「番組表」をクリックする
 - 番組表画面が表示されます。
 - 番組の予約が可能です。
 - 予約した番組は「録画予約一覧」から確認できます。



- 記録先が通常録画用USB-HDDの場合、「録画モード」を標準に設定できません。
- ネットdeナビでは【バックアップ設定】、【詳細設定】を設定できません。
- 本機でBDMVディスク再生中はネットdeナビ機能は利用できません。



- ネットdeナビの操作方法は、以下のホームページをご覧ください。
http://www.toshiba.co.jp/regza/bd_dvd/

ネットdeナビの機能を使う・つづき

eメールで録画予約する

ネットdeナビ機能を使って、eメールで録画予約をすることができます。また、録画予約の設定をメールで確認することができます。

➤ 準備

- 「メール予約設定」[200](#)、または「ネットdeナビ設定」の「メール録画予約機能の設定」[203](#)をしておく
- メールソフトウェアの設定をテキスト形式に変更します。詳しくは、メールソフトウェアの取扱説明書をお読みください。

1 eメールの送信先(To:)を入力する

- 「メール録画予約機能の設定」[203](#)で設定した「メールアドレス」を入力してください。

2 eメールの本文に、録画予約の内容を入力する

open password prog add 20171216 1900 2000 D011-1 DR H1 EY M2S
 ① ② ③ ④ ⑤ ⑥ ⑦ ⑧ ⑨ ⑩ ⑪ ⑫

- 文字はすべて半角で入力してください。また、それぞれの項目の間には、半角スペースを1つずつ入力してください。
- お使いのメールソフトウェアや携帯電話に、録画予約メールの定型文を登録しておくくと便利です。

① open

予約メールの先頭に入れてください。

② メール予約パスワード

「メール録画予約機能の設定」[203](#)で設定したパスワードを入力してください。

③ 固定文字

「prog」と入力してください。

④ 本機のご操作

予約登録：add

予約削除：del

予約確認：list

残量確認：remain

⑤ 録画日

西暦4けた(年) 01~12(月) 01~31(日)

⑥ 録画開始時刻(時)(分)

00~23(時) 00~59(分)

⑦ 録画終了時刻(時)(分)

00~23(時) 00~59(分)

⑧ 録画チャンネル

地上デジタル：DXXX-X

BSデジタル：BSXXX

CSデジタル：CSXXX

- 「XXX」はチャンネル番号です。地上デジタルの「-X」は枝番号です。枝番号があるときは、枝番号まで正しく指定してください。枝番号を指定しないと、意図しない放送が予約されることがあります。

⑨ 録画モード

録画モードを入力してください。

DR/AF/AN/AS/AL/AE/XP/SP/LP/EP

- 通常録画用USB-HDDに録画する場合は、DR~AEを入力してください。

⑩ 録画先

HDD： H1

USB-HDD： U1~U8

ブルーレイディスク： B1

⑪ 予約方法

番組表予約： EY

時刻指定予約： EN

- 番組表予約にすると、「⑥ 録画開始時刻(時)(分)」で入力した時刻に近い開始時刻の番組を録画予約します。
- 時刻指定予約にすると、「⑥ 録画開始時刻(時)(分)」と「⑦ 録画終了時刻(時)(分)」の時刻で録画予約します。

⑫ 毎週/毎日録画

毎日： EVERY

火~土： T2S

月~土： M2S

月~金： M2F

毎週日： SUN

毎週月： MON

毎週火： TUE

毎週水： WED

毎週木： THU

毎週金： FRI

毎週土： SAT

- 単体の予約をするときは、入力しないでください。
- ⑨~⑫は省略可能です。省略した場合、それぞれの設定は以下になります。

⑨ 現在の録画機器の録画モード

⑩ HDD

⑪ EY

⑫ 単体予約

3 eメールを送信する



- アルファベットは大文字、小文字のどちらも使えます。
- 改行して2行目に予約名を入れることができます。
- お使いのメールソフトウェアによっては、1行目が長いと改行されてしまい、予約内容が正しく認識されないことがあります。

予約メールの受信

本機は、一定時間(「メール予約設定」**200**の【POP3設定】→【POP3アクセス間隔】、または「ネットdeナビ設定」**202**の「メール録画予約機能の設定」で設定した時間)の間隔で、POPサーバーから予約メールを受信します。

録画予約完了メール

本機が予約メールを受信すると、録画予約の完了または録画予約の失敗の通知をメールで受信できます。

「メール予約設定」の【メール通知】の場合

- 【メール通知機能】を【指定アドレスへ通知】または【送信元アドレスへ通知】または【指定アドレスと送信元アドレスへ通知】に設定する。
- 【メール通知機能】を【指定アドレスへ通知】または【指定アドレスと送信元アドレスへ通知】に設定した場合は、【メール通知用の指定アドレス】に録画予約完了メールを受け取るメールアドレスを入力する。
- 【失敗しそうな予約の通知】を【通知する】にすると、予約を失敗しそうなときにメールを受信できます。
- 【おまかせ自動録画の通知】を【通知する】にすると、おまかせ自動録画**91**を設定している場合に、自動で録画予約が追加されたときにメールが受信できます。

「ネットdeナビ設定」の場合

- 「メール通知機能」を「指定アドレスと送信元アドレスへ通知」、「送信元アドレスへ通知」または「指定アドレスへ通知」に設定する。
- 「メール通知機能」を「指定アドレスと送信元アドレスへ通知」または「指定アドレスへ通知」に設定した場合は、「メール通知用の指定アドレス」に録画予約完了メールを受け取るメールアドレスを入力する。
- 「失敗しそうな予約の通知」を設定しておく、予約を失敗しそうなときにメールを受信できます。
- 「おまかせ自動録画の通知」を設定しておく、おまかせ自動録画**91**を設定している場合に、自動で録画予約が追加されたときにメールが受信できます。

録画予約ができたときは

次のようなメールで、録画予約の内容が通知されます。以下は、DBR-E1007の例です。

```
件名<SUBJECT> :
DBR-E1007からのお知らせ

本文<BODY> :
メール予約を行いました。
◆ユーザー予約◆
録画日： 2017/12/16(土)
録画開始時刻： 19:00
録画終了時刻： 20:00
チャンネル： D011-1
録画モード： DR
予約ID 368
わくわく動物めぐり
mailto： メールアドレス(ネットde ナビ設定で設定したメールアドレス) ? subject =件名(〇〇の予約を削除します。)& body =open%20パスワード(ネットde ナビ設定で設定したパスワード)%20prog%20del%20予約ID(予約したID)
```

```
=====
=====
HDD残量
現在設定：(DR) 18時間48分
=====
=====
```

- mailtoとは、かんたんに予約を削除するメールが作成できる機能です。録画予約を削除したい場合は、受け取った録画予約完了メール内の「mailto」部分をクリックすることで、その録画予約を削除するメールが作成されるので、そのままメールを送信してください。ただし、mailto機能に対応した携帯電話またはメールソフトウェアであることが必要です。

ネットdeナビの機能を使う・つづき

録画予約に失敗したときは

録画予約ができなかった理由が通知されます。



- 以下の場合、メールでの録画予約はできません。
 - 録画開始時刻が予約メールの受信時刻から15分以内のとき
 - 録画先がHDDまたは通常録画用USB-HDDの場合、15時間を超える録画時間に設定しているとき
 - 録画先がブルーレイディスクの場合、録画時間を8時間以上に設定しているとき
- 本機側でナビ画面などの表示中は、メールの送受信ができません。

eメールで録画予約の設定を確認する

eメールの本文を以下のように入力すると、録画予約の設定を確認できます。

open password prog list l d e5

予約数
詳細
表示レイアウト (ロング)



- 末尾の「表示レイアウト」と「詳細」、「予約数」は省略できます。
- 「l」(エル)を入力した場合は、1行表示が長く表示され、省略すると改行された短いリストが表示されます。
- 「d」を入力した場合は、「録画予約」の詳細が表示され、省略すると簡略されたリストが表示されます。
- 「e」を入力した場合は、「e」に続けて数値を入力することで、1回のメールで受信可能な予約(録画情報)数を指定できます。指定可能な数値は1~9です。ただし、情報量が多いときには、指定された数値より少ない予約数しか得られないときがあります。

eメールで残量を確認する

eメールの本文を以下のように入力すると、HDDの残量を確認できます。

open password prog remain
残量

宅外配信を使う

宅外配信とは、自宅の宅外配信対応機器で録画しておいた番組を、スマートフォンやタブレットなどから宅外配信対応アプリを使用し、インターネットを介して外出先からでも視聴することができる機能のことです。

なお、本機で可能な宅外配信は通常配信、変換配信、ライブ配信となります。

宅外配信でできること

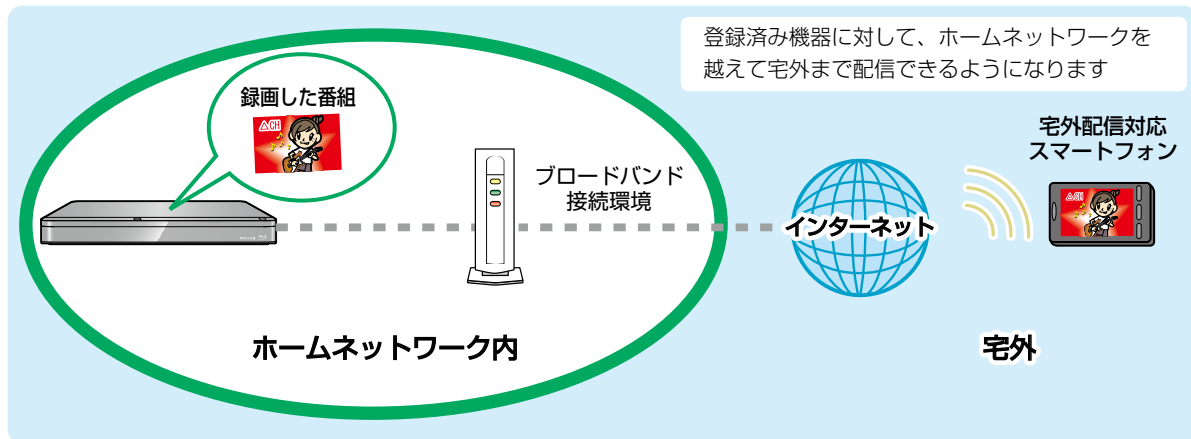

宅外配信する前に

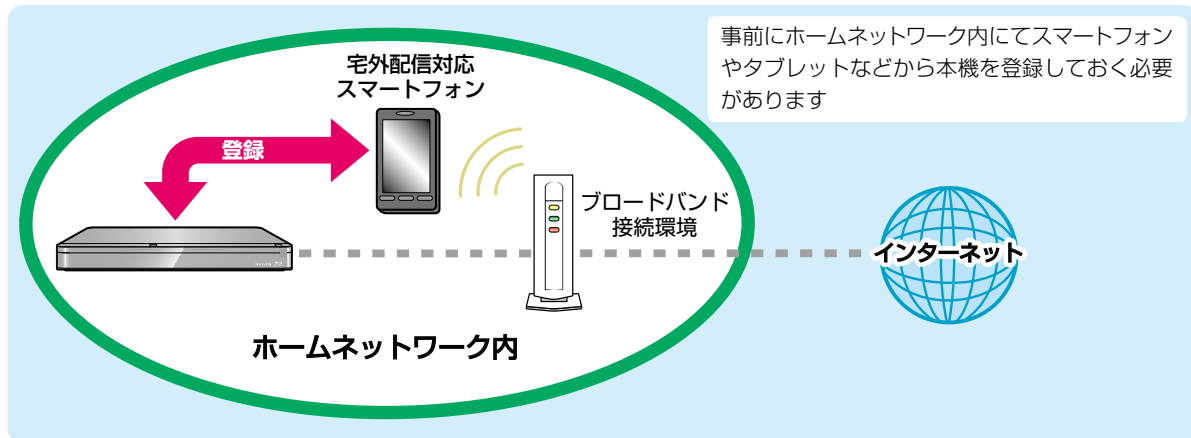

- 宅外からの持ち出し用番組のダウンロードはできません。

外出先から番組を見る

準備

- 本機とネットワークを接続しておく [190](#)
- ネットワーク接続設定をしておく [194](#)
- ネットワーク連携設定をしておく [198](#)
- スマートフォンやタブレットなどに宅外配信対応アプリをダウンロードしてインストールしておく
- スマートフォンやタブレットなどから宅外配信用に本機を登録しておく [204](#)

1 スマートフォンやタブレットなどで宅外配信対応アプリを起動する

2 宅外配信対応アプリの画面に従い、本機の番組を再生する

- 本機に対応した宅外配信用アプリなどについて、詳しくは当社ホームページでご確認ください。
http://www.toshiba.co.jp/regza/bd_dvd/



- 以下の番組またはプレイリストは、宅外配信できません。
 - 標準画質で録画された番組
 - ディスクに録画された番組
 - チャプター編集を行った番組、およびその番組から作成されたプレイリスト
 - 「おまかせプレイリスト」により作成されたプレイリスト
 - 他機で編集してから本機へダビングしてきた番組
- 以下の場合、変換配信またはライブ配信を伴う宅外配信はできません。
 - 本機で録画モードを標準で録画中
- 以下の場合、宅外配信はできません。
 - 本機でBDMVディスク、AVCHDディスク、写真を再生中



- 宅外配信はネットワーク回線状況が悪いと視聴しづらいことがあります。その際は、アプリ側で配信中の番組の画質を下げることで状況が改善されることがあります。

各種設定

本章では、USB-HDD やネットワークの接続・設定など、各種設定を説明しています。

USB-HDDを接続・設定する	182
SeeQVault対応SDカードを接続する	186
専用のTransferJet™転送対応機を接続する	188
AVアンプとつなぐ	189

ネットワークを接続・設定する

1 **設定** を選んで **決定** を押す

2 **【本体設定】** → **【ネットワーク設定】** → **決定**
【ネットワーク接続設定】 を選んで **決定** を押す

3 **【有線LAN】** または **【無線LAN】** を選んで **決定** を押す

くわしくは... 190

レグザリンク機能について	205
診断モードについて	206
ソフトウェア情報と更新について	208

USB-HDDを接続・設定する

通常録画用USB-HDDで何ができるのか？

内蔵HDDと同じように、本機で受信した番組を録画したり再生したりすることができます。



- 本機への登録を解除した通常録画用USB-HDDは、録画も再生もできなくなります。登録を解除したUSB-HDDを、もう一度本機に登録する場合も、本機専用フォーマットで初期化しますので、番組はすべて消去されます。登録を解除するUSB-HDDは、間違えないように注意してください。

SeeQVault対応USB-HDDで何ができるのか？

SeeQVault対応USB-HDDを使用すれば、本機で録画した番組をバックアップ用に記録できます。(バックアップ用に記録したダビング10番組はバックアップ先では1回だけ録画可能(コピーワンス)番組になります。)

万一、本機が故障した場合、本機に内蔵のHDDや通常録画用に登録したUSB-HDDに録画された番組は失われますが、SeeQVault対応USB-HDDへ記録した番組は本機の修理後でも再生やダビングが可能になります。

また、本機能に対応した東芝の他の機器でも再生やダビングができますので、番組の引越し用途にも利用できます。(本機でバックアップ用に記録した番組を他社のSeeQVault対応機器で再生やダビングをしたり、他社のSeeQVault対応機種で記録した番組を本機で動作させたりすることは保証しません。)(初期化していないSeeQVault対応USB-HDDを本機に接続した場合は、接続後に表示される確認画面で【引越・バックアップ用として他機でも使用する】を選ぶ必要があります。)

USB-HDD(外付けHDD)をつなぐ前に

- 本機が対応するUSB-HDDについて
本機に接続して番組の録画/再生/引越し・バックアップが可能なUSB-HDDの最新情報や詳細は、下記のホームページをご覧ください。
http://www.toshiba.co.jp/regza/bd_dvd/
- 他のレコーダーやテレビ、パソコンなどで使用していたUSB-HDDを本機に接続して通常録画用USB-HDDとして登録すると、本機専用のフォーマットで初期化されるため、それまでに保存されていたデータや録画番組などはすべて消去されます。消去しても問題ないデータであることを確認してから本機で初期化してください。
- 本機で使用していた通常録画用USB-HDDをパソコンで使用するには、パソコンで初期化する必要があります。その際に、本機で記録した内容はすべて消去されます。消去しても問題ないデータであることを確認してからパソコンで初期化してください。
- USB-HDDの動作中は、USB-HDDの電源を切ったり、接続ケーブルを抜いたりしないでください。記録した内容が消えたり、USB-HDDが故障したりする原因となります。
- 本機とUSB-HDDまたはUSBハブを接続するときは、本機とUSB-HDD(セルフパワー型のみ)またはUSBハブの電源を必ず「切」にしてください。
【瞬速起動】が設定されている場合は、設定を解除してから電源を「切」にしてください。216
電源を「切」にしたあと、本機前面のランプがすべて消灯していることを確認してください。
 - USB-HDDの動作中に電源を切ったり、接続ケーブルを抜いたりすると、記録データが消えたり、本機およびHDDが故障したりする原因になります。
- 通常録画用として登録したUSB-HDDに録画した番組は、本機でのみ再生できます。他の東芝レコーダー(同じ形名のレコーダーも含む)やパソコンなどに接続しても再生できません。
- USB-HDDに付属の取扱説明書もよくお読みください。
- USB-HDDを接続するHDD専用USB端子は、USB2.0準拠です。



- USB-HDDは、8台まで本機に登録できます。
- USB-HDDをつなぐ場合、USBハブを使うと4台まで同時に接続可能です。

USB-HDDをつなぐ

USBハブを使うときは

- USBハブを使うときに接続するUSB-HDDは、ACアダプターを使用するセルフパワー型をお使いください。(バスパワー型USB-HDDをUSBハブに接続しても使用できません。)
- USBハブに使用するACアダプターは、専用のACアダプターをご使用ください。
- USB-HDD名や接続場所などを特定しやすくするために、1台ずつ接続して登録や初期化の処理が終わったら次のUSB-HDDを接続するようにしてください。
- 複数台のUSBハブを経由して本機にUSB-HDDを接続できません。
- 5ポート以上のUSBハブに5台以上のUSB-HDDを接続しても、本機が認識できるのは4台までです。
- USBハブの中には内部のハブが複数数になっているものもあります。そのようなUSBハブで接続した場合、本機がUSB-HDDを認識しない場合があります。

USB-HDDをつなぐ

- USB-HDDは必ず背面のHDD専用USB端子に接続してください。
- USB-HDDが電源付きの場合、本機の電源より先にUSB-HDDの電源を入れてください。

1台のみつなぐとき

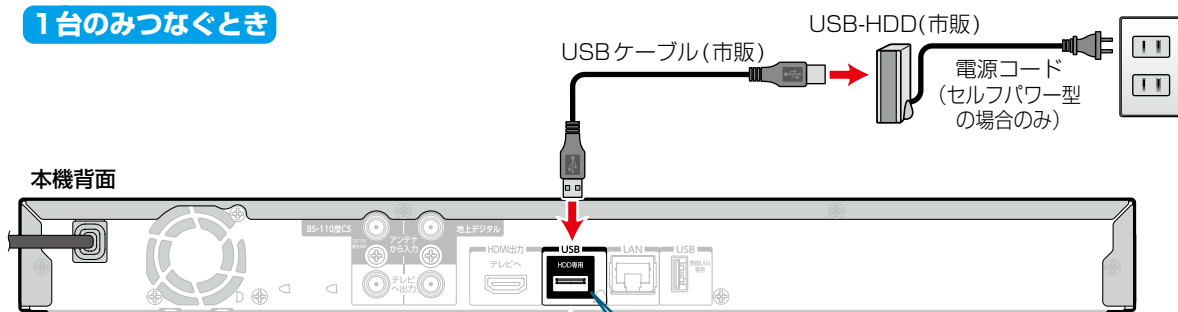

複数台をつなぐとき

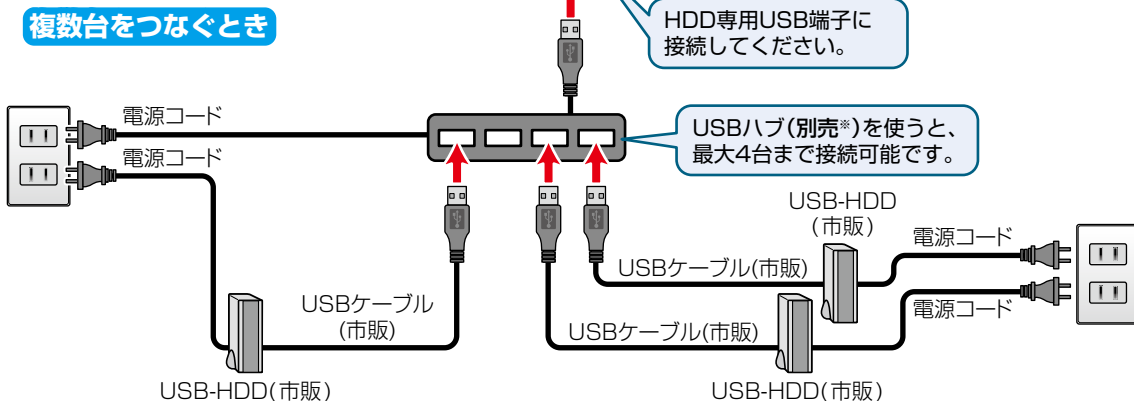

※ セルフパワー型のUSBハブは、当社接続確認済み機器をご使用ください。接続確認済み機器については、下記のホームページをご覧ください。

http://www.toshiba.co.jp/regza/bd_dvd/

USB-HDDを接続・設定する・つづき

通常録画用USB-HDDを接続したあとは

- 本機にUSB-HDDを登録してください。(本機に登録されていないUSB-HDDはお使いになれません。)
- 未登録のUSB-HDDを接続すると、登録設定の確認画面が表示されます。
 - ▲・▼で【はい】を選んで**決定**を押してください。そのあと、「USB-HDDを登録する」の手順3に進んでください。

SeeQVault対応USB-HDDを接続したあとは

- 東芝のSeeQVault対応機器で、引越し・バックアップ用として登録するなど他機種での使用も想定して使用していたSeeQVault対応USB-HDDは、そのまま本機で使用できます。
- 他社のSeeQVault対応機器で使用していたSeeQVault対応USB-HDDは、本機で使用できない場合があります。
- 初期化していないSeeQVault対応USB-HDDを接続すると、登録設定の確認画面が表示されます。
 - 引越し・バックアップ用として使用する場合は、▲・▼で【引越・バックアップ用として他機でも使用する】を選んで**決定**を押してください。そのあと、「SeeQVault対応USB-HDDを初期化する」**185**の手順3に進んでください。
 - 通常録画用として使用する場合は、▲・▼で【通常録画用として登録する】を選んで**決定**を押してください。そのあと、「USB-HDDを登録する」の手順3に進んでください。

USB-HDDまたはUSBハブを取りはずすには

セルフパワー型のUSB-HDDまたはUSBハブを本機から取りはずすときは、必ず先に本機の電源を「切」にしてからUSB-HDDまたはUSBハブの電源を「切」にして取りはずしてください。



- 本機背面のHDD専用USB端子に、タブレットなどの本機で利用できない(または対応していない)USB機器を接続しても、接続した機器を利用できない旨のメッセージが表示されない場合があります。

USB-HDDを登録する

本機に接続したUSB-HDD、SeeQVault対応USB-HDDを通常録画用として登録します。

- 1 **メニュー**を押して、▲・▼・◀・▶で【HDD/ディスクの管理】を選んで**決定**を押す
- 2 ▲・▼・◀・▶で、【USB-HDDメニュー】→【通常録画用】→【USB-HDD登録設定】を選んで**決定**を押す
- 3 ▲・▼で【未登録】と表示されている行を選んで**決定**を押す
 - 複数の未登録USB-HDDを接続している場合、接続しているUSB-HDD一覧が表示されますが、一覧ではUSB-HDDを特定できません。USB-HDDは、1台ずつ接続してください。
- 4 ▲・▼で【USB-HDDを本機に登録する】を選んで**決定**を押す
 - 確認画面が2回表示されるので、▲・▼で【はい】を選んで**決定**を押してください。
- 5 ▲・▼で今すぐダビングするかしないかを選んで**決定**を押す
 - 【今すぐダビングする】を選んだ場合
「複数の番組をまとめてダビングする」**142**の手順3に進んでください。
 - 【今はダビングしない】を選んだ場合
登録を完了して放送画面に戻ります。
 - 登録したUSB-HDDの名前を変更する場合は、「ディスク/USB-HDD/SeeQVault対応SDカードの名前を変更する」**226**をご覧ください。

登録を解除するときは

USB-HDDの登録を解除すると、本機で記録した内容はすべて認識できなくなります。認識できなくなっても問題ないデータであることを確認してから登録を解除してください。

- 1 手順2のあと、▲・▼で登録を解除したいUSB-HDDを選んで**決定**を押す
- 2 ▲・▼で【USB-HDDの登録を解除する】を選んで**決定**を押す
 - 確認画面が2回表示されるので、▲・▼で【はい】を選んで**決定**を押してください。
 - 設定が終わったら、**終了**を押してください。



- 以下の場合、【HDD/ディスクの管理】を変更できません。
 - 通常録画中
 - ダビング中
 - ネットdeレック中

SeeQVault対応USB-HDDを初期化する

本機に接続したSeeQVault対応USB-HDDを引越し・バックアップ用として初期化します。

- 1 **メニュー**を押して、**▲・▼・◀・▶**で【HDD/ディスクの管理】を選んで**決定**を押す
- 2 **▲・▼・◀・▶**で、【USB-HDDメニュー】⇒【引越・バックアップ用】⇒【USB-HDD初期化】を選んで**決定**を押す
- 3 **▲・▼**で【未登録】または本機／他機で初期化済みのSeeQVault対応USB-HDDを選んで**決定**を押す
 - ・ 確認画面が2回表示されるので、**▲・▼**で【はい】を選んで**決定**を押してください。
 - ・ 複数の未登録USB-HDDを接続している場合、接続しているUSB-HDD一覧が表示されますが、一覧ではUSB-HDDを特定できません。USB-HDDは、1台ずつ接続してください。
- 4 **▲・▼**で今すぐダビングするかしらないかを選んで**決定**を押す

【今すぐダビングする】を選んだ場合

「複数の番組をまとめてダビングする」**142**の手順**3**に進んでください。

【今はダビングしない】を選んだ場合

初期化を完了して放送画面に戻ります。

- ・ 初期化したUSB-HDDの名前を変更する場合は、「ディスク/USB-HDD/SeeQVault対応SDカードの名前を変更する」**226**をご覧ください。

再度初期化するときは

SeeQVault対応USB-HDDを初期化すると、本機または他機で記録した番組がすべて初期化されます。消去されても問題ないデータであることを確認してから初期化してください。

- 1 手順**1**～**4**を再度行う



- USB-HDDを2台以上接続しているときは、**USB**を押すと、接続されているUSB-HDDが一覧で表示されるので、**▲・▼**で切り換えたいUSB-HDDを選んで**決定**を押す
 - ・ 通常録画用USB-HDDは、一覧上で「USB○:○○」と表示されます。
 - ・ SeeQVault対応USB-HDDは、一覧上で「SeeQVault○:○○」と表示されます。
 - ・ 録画リスト画面表示中に**USB**を押しても切り換えることができます。
 - ・ 録画中の場合、録画に使用している通常録画用USB-HDDのみ選ぶことができ、一覧上で「(使用中)」と表示されます。
 - ・ 引越し・バックアップ中またはダビング中の場合、引越し・バックアップやダビングに使用しているUSB-HDDのみ選ぶことができ、一覧上で「(使用中)」と表示されます。

SeeQVault対応SDカードを接続する

SeeQVault対応SDカードで何ができるのか？

SeeQVault対応SDカードを使用すれば、本機で録画した番組をスマホ持ち出し番組として転送することができます。

SeeQVault対応SDカードを接続する

SeeQVault対応SDカードリーダーを使ってSDカードをUSB接続すると、自動的に選択画面が表示されます。
SeeQVault対応SDカードリーダーは必ず**本機前面のメモリ専用USB端子**に接続してください。

本機前面

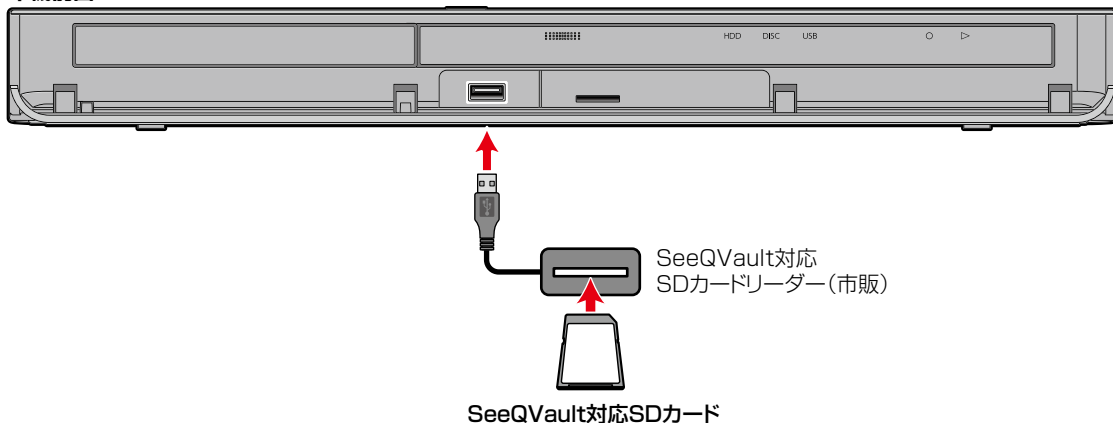

- USBハブを使用して、SeeQVault対応SDカードをUSB接続することはできません。
- SeeQVault対応SDカードリーダーは、本機のすべての動作を停止させてから抜いてください。
- USB接続したSeeQVault対応SDカードの認識中・読み込み中は、次のことを行わないでください。
SeeQVault対応SDカードや本機の故障、記録されているデータの破損の原因となります。
 - ・ 本機の電源を切ったり、電源プラグを抜いたりする
 - ・ USBケーブルを抜く、またはSeeQVault対応SDカードリーダーからSDカードを抜く
- スマホ持ち出し用に記録したダビング10番組は、持ち出した先では1回だけ録画可能(コピーワンス)番組になります。

USB接続したSeeQVault対応SDカードを初期化する

SeeQVault対応SDカード(USB接続)

本機前面のメモリ専用USB端子とUSB接続したSeeQVault対応SDカードで記録・再生できない場合は、初期化(フォーマット)してからお使いください。

1 **メニュー** を押して、▲・▼・◀・▶で【HDD/ディスクの管理】を選んで**決定**を押す

2 ▲・▼・◀・▶で、【USB(前面)メニュー】→【スマホ持ち出し用】→【初期化】を選んで**決定**を押す

- 確認画面が2回表示されるので、▲・▼で【はい】を選んで**決定**を押してください。
- 初期化が始まると放送画面に戻ります。本機前面のメモリ専用USB端子とUSB接続したSDカードが初期化されます。

3 ▲・▼で今すぐダビングするかしないかを選んで**決定**を押す

【今すぐダビングする】を選んだ場合

「複数の番組をまとめてダビングする」**142**の手順**3**に進んでください。

【今はダビングしない】を選んだ場合

初期化を完了して放送画面に戻ります。

- 初期化したSDカードの名前を変更する場合は、「ディスク/USB-HDD/SeeQVault対応SDカードの名前を変更する」**226**をご覧ください。

再度初期化するときは

SeeQVault対応SDカードを初期化すると、本機または他機で記録した番組がすべて初期化されます。消去されても問題ないデータであることを確認してから初期化してください。

① 手順 1～3 を再度行う

専用のTransferJet™転送対応機を接続する

専用のTransferJet™転送対応機 で何ができるのか？

専用のTransferJet™転送対応機はSeeQVault対応SDカードと同様に、本機で録画した番組を持ち出し用番組として転送することができます。TransferJet™転送対応機に転送された番組は、持ち出し転送に対応した端末機器をTransferJet™転送対応機の上に置いて、端末機器側のアプリケーションでダウンロードすることで高速に転送することができます。

専用のTransferJet™転送対応機 を本機と接続する

専用のTransferJet™転送対応機は必ず本機前面のメモリ専用USB端子に接続してください。

本機前面

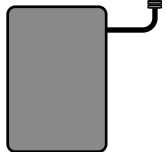
専用のTransferJet™転送対応機
(別売*1)

*1 専用のTransferJet™転送対応機は、バッファロー「BSCRTQ01/V」をお使いください。(2017年9月現在)「BSCRTQ01/V」に関する最新情報や詳細は、下記のホームページをご覧ください。
<http://buffalo.jp/product/multimedia/transferjet/bscrtq01/>



- USBハブを使用して、専用のTransferJet™転送対応機を接続することはできません。
- 専用のTransferJet™転送対応機を利用する場合は、本機の待機設定を【通常待機】**216**に設定してご利用ください。
- 専用のTransferJet™転送対応機は、本機のすべての動作を停止させてから抜いてください。
- 専用のTransferJet™転送対応機の認識中・書き込み中・読み込み中は、次のことを行わないでください。TransferJet™転送対応機や本機の故障、記録されているデータの破損の原因となります。詳しくは、TransferJet™転送対応機に付属の取扱説明書をお読みください。
 - 本機の電源を切ったり、電源プラグを抜いたりする
 - 本機からUSBケーブルを抜く
- スマホ持ち出し用に記録したダビング10番組は、持ち出した先では1回だけ録画可能(コピーワンス)番組になります。

専用のTransferJet™転送対応機を 初期化する

本機前面のメモリ専用USB端子と接続した専用のTransferJet™転送対応機に転送・記録できない場合は、初期化(フォーマット)してからお使いください。

1 **ディスク** を押して、▲・▼・◀・▶ で【HDD/ディスクの管理】を選んで **決定** を押す

2 ▲・▼・◀・▶ で、【USB(前面)メニュー】→【スマホ持ち出し用】→【初期化】を選んで **決定** を押す

- 確認画面が2回表示されるので、▲・▼で【はい】を選んで **決定** を押ししてください。
- 初期化が始まると放送画面に戻ります。本機前面のメモリ専用USB端子と接続した専用のTransferJet™転送対応機が初期化されます。

3 ▲・▼で今すぐダビングするかしないかを選んで **決定** を押す

【今すぐダビングする】を選んだ場合

「複数の番組をまとめてダビングする」**142**の手順**3**に進んでください。

【今はダビングしない】を選んだ場合

初期化を完了して放送画面に戻ります。

- 初期化したTransferJet™転送対応機の名前を変更する場合は、「ディスク/USB-HDD/SeeQVault対応SDカードの名前を変更する」**226**をご覧ください。

再度初期化するときは

専用のTransferJet™転送対応機を初期化すると、本機または他機で記録した番組がすべて消去されます。消去されても問題ないデータであることを確認してから初期化してください。

1 手順 **1**～**3** を再度行う

AVアンプとつなぐ

HDMIケーブルを使って接続する

- PCM7.1ch対応のアンプと接続すると、BD-Videoの7.1ch音声を楽しむことができます。また、Dolby Audio - Dolby Digital Plus、Dolby Audio - Dolby TrueHD、DTS-HD[®]の各音声をデコードできるアンプと接続すると、それぞれの音声を楽しむことができます。
- HDMIロゴのあるハイスピード対応HDMIケーブル(市販)をお使いください。

本機背面

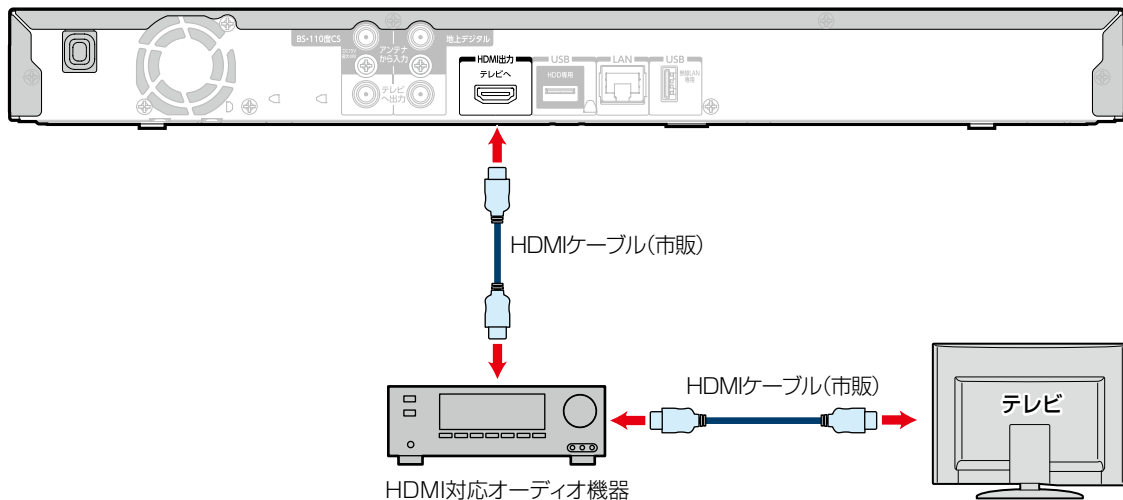

- HDMIケーブルを使って接続した場合、テレビから音声が出ないことがありますので、アンプに接続したスピーカーなどから出力してください。詳しくは、AVアンプやテレビに付属の取扱説明書をお読みください。
 - HDMI対応オーディオ機器によっては、レグザリンク機能をご利用できないことがあります。
 - 4K2K映像を視聴する場合は、4K対応のアンプをご使用ください。
 - HDMIケーブルの接続には、ハイスピード対応HDMIケーブルをお使いください。
(ハイスピード対応でないHDMIケーブルで接続すると映像や音声途切れてしまいます。)
接続確認済みHDMIケーブルについては、以下になります。(2017年9月現在)
 - ・ オーディオテクニカ HDMIケーブル AT-HMHシリーズ
 - ・ JVCケンウッド HDMIケーブル Eシリーズ
- ※ 東芝のテレビとの接続動作を確認しておりますが、すべてのケーブルでの動作を保証するものではありません。最新情報については、以下のホームページでご確認ください。
http://www.toshiba.co.jp/regza/bd_dvd/

ネットワークを接続・設定する

用途やお客様のネットワーク環境によって、接続や設定方法が異なります。下図を確認しながら接続や設定をしてください。

LANケーブルを使って接続する

他機を使ってダビングしたい (ネットdeレック)

録画した番組をテレビから本機にダビングしたり、本機からスマートフォンにダビングしたりできます。

必要な設定

- 「ネットワーク接続設定」 194
- 「ネットワーク連携設定」 198

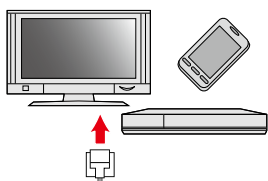

他機を使って再生したい (ネットdeサーバーHD)

本機で録画した番組をスマートフォンなどで再生できます。

必要な設定

- 「ネットワーク接続設定」 194
- 「ネットワーク連携設定」 198

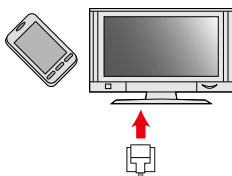

パソコンを使って録画したい (ネットdeナビ)

パソコンで本機を操作し、番組を録画できます。

必要な設定

- 「ネットワーク接続設定」 194
- 「ネットワーク連携設定」 198
- 「ネットdeナビを設定する」 202

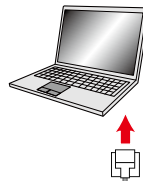

- 複数の他機を同時に接続する場合は、ルーターに他機を接続してから、本機とルーターを接続してください。

ルーター／無線LANルーター

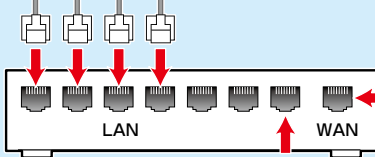

ブロードバンド常時接続環境でつなぐとき

本機背面

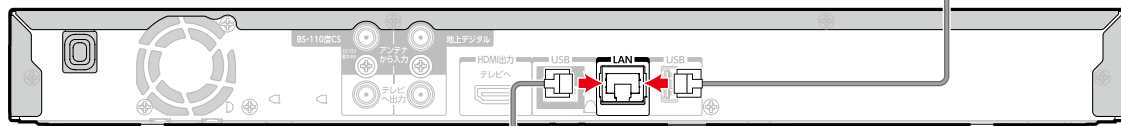

本機と機器をLANケーブルで直接つなぐとき

ブロードバンド常時接続環境がない場合は、本機と機器をLANケーブルで直接つないでください。



チューナーを使って録画したい
(ネットdeレック)



他機を使って再生したい
(ネットdeサーバーHD)



他機を使ってダビングしたい
(ネットdeレック)



パソコンを使って録画したい
(ネットdeナビ)



- ブロードバンド常時接続環境がないと、ネットdeナビの番組表機能、eメールでの予約録画および宅外配信はできません。

チューナーを使って録画したい (ネットdeレック)

スカパー! プレミアムサービスチューナーまたはCATVチューナーからの映像をハイビジョンで録画やダビングできます。

必要な設定

「ネットワーク接続設定」 194

「ネットワーク連携設定」 198

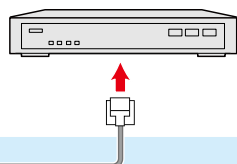

eメールで録画予約したい

eメールで録画予約できます。

必要な設定

「ネットワーク接続設定」 194

「ネットワーク連携設定」 198

「ネットdeナビを設定する」 202

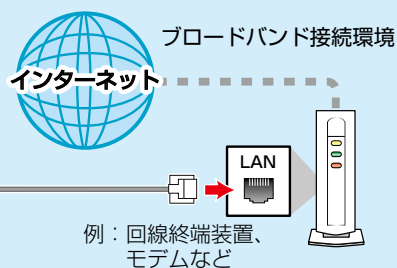

無線LANを使って接続する

東芝の無線LANアダプターを使うと無線LANでネットワークに接続できます。

- ブロードバンド常時接続環境があれば上図のすべての機能を使うことができます。

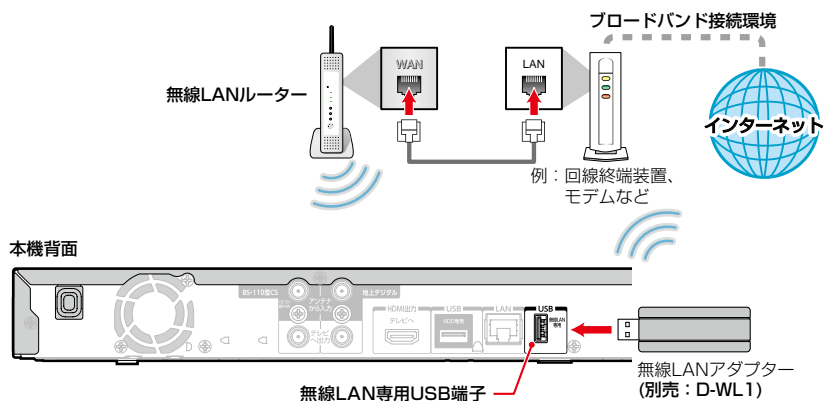

※ 2.4GHz帯の機器(電子レンジなど)をお使いの場合、無線LANの通信が途切れることがあります。

※ 5GHz帯に対応した無線LANルーター(アクセスポイント)をお使いの場合は、5GHz帯でのご使用をおすすめします。



- 東芝の無線LANアダプター(別売：D-WL1)以外は使用できません。

ネットワークを接続・設定する・つづき

ネットワーク接続環境

- 動作環境は、予告なく変更される場合があります。また、すべての動作を保証するものではありません。
- 本機に関する最新情報は、当社ホームページでご確認ください。
http://www.toshiba.co.jp/regza/bd_dvd/
- 本機は、公衆無線LAN接続には対応していません。

ネットdeナビ機能に必要な動作環境
パソコン DOS/V互換パソコン(LANコネクタが必要)(市販品) OS: Windows® 7/8/8.1/10(日本語版) 上記のOS以外の環境での動作は保証していません。 カラーモニター: 16ビットカラー以上、 800×600ドット以上 必要なデバイス: LANポート (100Base-TX/10Base-T)
スマートフォン・タブレット DiXiM Play Android版、DiXiM Play iOS版が動作する スマートフォン・タブレット(Android/iOS)*
WWWブラウザ Internet Explorer 11 Microsoft Edge Google Chrome

* 動作環境に関しては、以下のホームページでご確認ください。

- DiXiM Play Android版
<http://www.digion.com/diximplay/android/>
- DiXiM Play iOS版
<http://www.digion.com/diximplay/ios/>

上記以降のバージョンについては、すべての動作を保証するものではありません。

ネットdeナビ機能の「番組表機能」、「メール録画予約機能」および宅外配信機能をご使用になる場合には、以下の環境が必要です。

- ブロードバンド常時接続環境
- 設置場所からパソコンで送受信可能なeメールアカウント(POPサーバーおよびSMTPサーバーを使用したサービス)〔「メール録画予約機能」使用時〕
- ハブ機能を持ったブロードバンドルーター(DHCP機能搭載を推奨)
- 無線LANアダプター(別売: D-WL1)
無線LANルーター(無線LAN接続の場合)

用語と商標について

- Microsoft、Windows、Internet Explorer、Microsoft Edgeは米国マイクロソフト社の米国およびその他の国における登録商標または商標です。
- Windows® 7...Microsoft® Windows® 7 operating system日本語版
- Windows® 8...Microsoft® Windows® 8 operating system日本語版
- Windows® 8.1...Microsoft® Windows® 8.1 operating system日本語版
- Windows® 10...Microsoft® Windows® 10 operating system日本語版

- Windowsの正式名称は、Microsoft Windows Operating Systemです。
- Google Chrome、Androidは、Google Inc.の登録商標です。
- 本書に掲載の商品の名称は、それぞれ各社が商標および登録商標として使用している場合があります。
- DLNA®およびDLNA CERTIFIED™はDigital Living Network Alliance®の商標です。

制限事項

- 動作環境にすべて合致していても正常に動作しない場合や、何らかの不具合が発生することがあります。すべての動作を保証するものではありません。
- 本機の通信機能は、米国電気電子技術協会IEEE802.3に準拠しています。
- 本機の状態、またはネットdeナビ機能での本機とパソコン間の通信状態によっては、表示が遅くなったり、最新の状態ではなかったり、表示や通信にエラーが発生することがあります。すべての動作を保証するものではありません。
- プロバイダー(インターネット接続事業者)側の設定や制限によっては、本機能の一部が使用できない場合があります。
- 電話通事業者およびプロバイダーとの契約費用および通信に使用される通信費用は、お客様ご自身でご負担ください。
- プロバイダー指定の回線接続機器(ADSLモデムなど)に、100Base-TX/10Base-TのLANポートがない場合は接続できません。
- ADSLでご利用いただくには、ADSLモデムが必要です。通事業者やプロバイダーが採用している接続の方式や契約の約款などによっては、本製品をご利用いただけない場合や同時接続する台数に制限や条件がある場合があります。(契約が1台に制限される場合、すでに接続されているパソコンがあると、本機を2台目として接続することが認められていないことがあります。)
- プロバイダーによっては、ルーターの使用を禁止あるいは制限している場合があります。詳しくはご契約のプロバイダーにお問い合わせください。
- ハブやルーターを利用してブロードバンド常時接続のパソコンと接続する場合は、カテゴリ5(CAT5)と表示された規格以上のLANケーブル(ストレート)をご使用ください。
- 直接本機とパソコンを接続する場合は、市販のLANケーブル(ストレートまたはクロス)をご使用ください。
- セキュリティソフトウェア自体やその設定によっては、本機能の一部が使用できない場合があります。
- 利用制限のされていない無線LANネットワークには接続しないでください。接続すると不正アクセスとみなされる恐れがあります。
- 本機とハブやルーターとの接続には別途、市販のLANケーブル(ストレート)をご用意ください。
- 「メール録画予約機能」をご利用になるには、POP3またはAPOPに対応したご家庭から接続可能なeメールのアカウントが別途必要です。携帯電話などのメールアドレスのように、ご家庭のパソコンからアクセスできないeメールのアカウントはご利用になれません。

- 本機がネットワーク経由でインターネットサービスプロバイダーのメールサーバーにアクセスできるよう、常時接続されている必要があります。
- 「メール録画予約機能」を利用する場合、パソコンの電源を入れておく必要はありません。
- パソコンの設定は、メールのコピーを一定期間メールサーバーに保存する設定にしてください。メールを受信したときサーバーにコピーを残さず自動削除する設定ですと、本機で予約メールを受信できないことがあります。
- 携帯電話からのメール予約には、インターネットメールを使用してください。ショートメールのような携帯電話間だけのメール機能では使用できません。
- ポータルサイトのWebメール(POP3対応していない)はメール予約の設定には使用できません。(録画予約完了通知のアドレスには設定できます。)
- 宅外配信機能を利用する場合、本機をFTTH(光ファイバー)回線などでブロードバンド常時接続環境につながる必要があります。ブロードバンド常時接続環境につながるには、プロバイダーおよび回線事業者と別途ご契約(有料)する必要があります。詳しくは、プロバイダーまたは回線事業者にお問い合わせください。(プロバイダーまたは回線事業者が採用している接続の方式や契約の約款などによっては、ご利用いただけない場合があります。)

免責事項

- 本機機能によって接続した機器に通信障害などの不具合が生じた場合の結果について、当社は一切の責任を負いません。
- お客様の居住環境が、ブロードバンド常時接続できない場合、当社は一切責任を負いません。
- 火災、地震、雷など自然災害、第三者による行為、その他の事故、お客様の故意または過失、誤用、その他の異常な条件下での使用によって生じた障害に関して、当社は一切の責任を負いません。
- 本機能の使用または使用不能から生ずる付随的な障害(事業利益の損失、事業の中断、記録内容の変化・消失、インターネット契約料金・通信費用の損失など)に関して、当社は一切責任を負いません。
- 取扱説明書および本書の記載内容を守らないことによって生じた損害に関して、当社は一切責任を負いません。
- 接続した機器、使用されるソフトウェアとの組み合わせによる誤動作や、ハングアップなどから生じた損害に関して、当社は一切責任を負いません。
- 本機能を使用中、万一何らかの不具合によって、録画・録音・編集されなかった場合の内容の補償および付随的な損害(事業利益の損失、事業の中断など)に対して、当社は一切の責任を負いません。
- インターネットを使用して提供されるサービス(番組表機能など)は、予告なく一時停止したり、サービス自体が終了されたりする場合がありますので、あらかじめご了承ください。

すでにブロードバンド常時接続環境をお持ちの場合は

- 次のことをご確認ください。
 - 回線事業者やプロバイダーとの契約内容と事項
 - 必要な機器の準備
 - ADSLモデムやブロードバンドルーターなどの接続と設定
- 回線の種類や回線事業者、プロバイダーにより、必要な機器と接続方法が異なります。ADSLモデムやブロードバンドルーター、ハブ、スプリッター、ケーブルは、回線事業者やプロバイダーが指定する製品をお使いください。
- お使いのモデムやブロードバンドルーター、ハブに付属の取扱説明書もあわせてお読みください。
- 本機では、ブロードバンドルーターやブロードバンドルーター機能付きADSLモデムなどの設定はできません。パソコンなどで設定が必要な場合があります。
- ADSL回線をご利用の場合は
 - ブリッジ型ADSLモデムをお使いの場合は、ブロードバンドルーター(市販)が必要です。
 - USB接続のADSLモデムなどをお使いの場合は、ADSL事業者にご相談ください。
 - プロバイダーや回線事業者、モデム、ブロードバンドルーターなどの組み合わせによっては、本機と接続できない場合や追加契約などが必要になる場合があります。
 - ADSLモデムについてご不明な点は、ご利用のADSL事業者やプロバイダーにお問い合わせください。
 - ADSLの接続については専門知識が必要なため、ADSL事業者にお問い合わせください。
- FTTH(光ファイバー)回線をご利用の場合は
 - 接続方法などご不明な点については、プロバイダーや回線事業者へお問い合わせください。

ブロードバンド常時接続環境をお持ちでない場合は

プロバイダーおよび回線事業者と別途ご契約(有料)する必要があります。詳しくは、プロバイダーまたは回線事業者にお問い合わせください。



- LANケーブルは、カテゴリ5以上対応のストレートケーブルをご使用ください。



- LAN接続後にテレビの映りが悪くなったときは、LANケーブルと同軸ケーブルを離してみてください。
- ブロードバンドルーターなどの設定で本機のMACアドレスが必要な場合は、**図6-2**を押して、【設定】→【本体設定】→【ネットワーク設定】→【ネットワークステータス表示】画面で確認できます。

ネットワークを接続・設定する・つづき

ネットワーク接続設定

ネットワーク機能を利用するためには、あらかじめインターネットサービスプロバイダーなどの契約と、ブロードバンド常時接続の環境に本機をつなぐことが必要です。

- 本機とDLNA対応機器などを直接LANケーブルで接続する場合は、インターネットサービスプロバイダーなどの契約は不要です。

1 **メニュー** を押して、▲・▼・◀・▶ で【設定】→【本体設定】を選んで **決定** を押す

2 ▲・▼・◀・▶ で【ネットワーク設定】→【ネットワーク接続設定】を選んで **決定** を押す

3 ▲・▼ で【有線LAN】または【無線LAN】を選んで **決定** を押す

無線LANで接続しているときは

【無線LAN】を選んで、「【無線LAN】を設定する」**196** の手順 **3** に進んでください。

LANケーブルで接続しているときは

【有線LAN】を選んで、▲・▼ で【インターネットに接続する】または【本機とTVなどの機器をLANケーブルで直接つなぐ】を選んで **決定** を押してから、以下の設定を行ってください。

- 【インターネットに接続する】を選んだときは、ブロードバンド常時接続環境でつなぐ必要があります。詳しくは、**190** をご覧ください。
- 【本機とTVなどの機器をLANケーブルで直接つなぐ】を選んだときは、本機と機器をLANケーブルで直接つなぐ必要があります。詳しくは、**190** をご覧ください。

自動設定：本ページ「【有線LAN】を自動で設定する」の手順 **1** に進んでください。

手動設定：【手動設定】を選ぶと、各項目が表示されます。画面に従って、各項目を設定してください。**195**



- 【有線LAN】と【無線LAN】は同時に利用できません。
- LANケーブルで接続して【ネットワーク接続設定】の各設定を【手動設定】で変更した際は、必ず接続テストを行ってください。

【有線LAN】を自動で設定する

【ネットワーク接続設定】の各項目を自動で設定し、接続テストを行います。また、既に設定していた場合は、設定値が自動設定で取得した値に更新されます。(このときプロキシの設定はクリアされます。)

1 ▲・▼ で【自動設定】を選んで **決定** を押す



- 自動的に各項目が設定され、有線LANの設定が完了します。
- 確認画面が表示されるので、**決定** を押してください。
- 設定が終わったら、**終了** を押してください。

[有線LAN]を手動で設定する

1 ▲・▼で【手動設定】を選んで **決定** を押す

- 設定一覧が表示されるので、それぞれの項目を▲・▼で選んで **決定** を押してください。

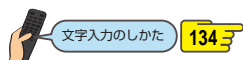

IPアドレス取得方法

ネットワークで本機を識別するための固有の番号を設定します。

1 ▲・▼で【IPアドレス取得方法】を選んで **決定** を押す

2 ▲・▼で設定方法を選んで **決定** を押す

- ルーターにDHCP機能がない場合などは、【手動】を選んで設定してください。

【自動(DHCP)】を選んだときは

DHCP機能を使って自動的にIPアドレス/サブネットマスク/デフォルトゲートウェイを設定します。

【手動】を選んだときは

以下の項目に数値を入力してください。

IPアドレス: パソコンに設定されているIPアドレスの最後の2けたを、お好みの数値に変更したものを入力してください。(3けたまで入力可能です。)

サブネットマスク: パソコンと同じ数値を入力してください。

デフォルトゲートウェイ: パソコンと同じ数値を入力してください。

DNS-IP取得方法

IPアドレスで特定されているDNSサーバーを設定します。

1 ▲・▼で【DNS-IP取得方法】を選んで **決定** を押す

2 ▲・▼で設定方法を選んで **決定** を押す

【自動(DHCP)】を選んだときは

DHCP機能を使って自動的にプライマリDNS/セカンダリDNSを設定します。

【手動】を選んだときは

以下の項目に数値を入力してください。

プライマリDNS: パソコンの優先DNSサーバーと同じ数値を入力してください。

セカンダリDNS: パソコンの代替DNSサーバーと同じ数値を入力してください。

プロキシ設定

本機をブロードバンド常時接続環境でお使いになり、プロバイダーから指示があるときは、プロキシ設定してください。

1 ▲・▼で【プロキシ設定】を選んで **決定** を押す

2 ▲・▼で設定方法を選んで **決定** を押す

【有効】を選んだときは

プロキシアドレスとプロキシポート番号を入力してください。

プロキシアドレスを入力する



プロキシポート番号を入力する

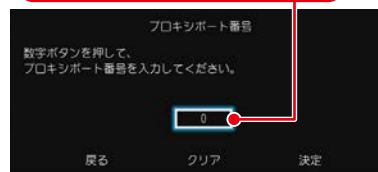

- 設定が終わったら、手順2に進んでください。

【無効】を選んだときは

手順2に進んでください。

2 ▲・▼で【接続テスト】を選んで **決定** を押す

- 確認画面が表示されるので、**決定** を押してください。

3 【手動設定】ですべての設定が終わったら、▶で【決定】を選んで **決定** を押す

- 設定が終わったら、**終了** を押してください。

接続テストでエラーメッセージが表示されたときは

画面の指示に従ってネットワークの設定をし直してください。



- パソコンに設定されている「IPアドレス」、「サブネットマスク」、「デフォルトゲートウェイ」、「プライマリDNS」、「セカンダリDNS」の確認方法については、202の1~2、またはご使用のパソコンに付属の取扱説明書をご覧ください。

ネットワークを接続・設定する・つづき

【無線LAN】を設定する

- 本機背面の無線LAN専用USB端子に接続する無線LANアダプターは、東芝の無線LANアダプター（別売：D-WL1）をお使いください。
- 無線LANをお使いになるときは、セキュリティなどで暗号化してお使いください。暗号化していないと、第三者に不正アクセスされ情報漏えいの恐れがあります。
- 無線LANネットワークのセキュリティを設定していない場合、以下の機能はお使いになれません。
 - ・ eメールでの録画予約、ネットdeレック、ネットdeサーバーHD、ネットワーク連携
- 無線LANネットワークのセキュリティレベルが低い場合(WEP)、eメールでの録画予約機能はお使いになれません。

1 を押して、▲・▼・◀・▶で【設定】→【本体設定】を選んで を押す

2 ▲・▼・◀・▶で【ネットワーク設定】→【ネットワーク接続設定】→【無線LAN】を選んで を押す

3 ▲・▼で設定方法を選んで を押す

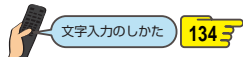

【無線LAN自動検出】

本機が利用可能な無線LANアクセスポイントを検出して、設定します。

- 1 検出された無線LANアクセスポイントから、本機の接続先を ▲・▼ で選んで を押す
- 2 セキュリティキーを入力し、 を押す
 - ・ 確認画面が表示されるので、▲・▼ で【次へ】を選んで を押してください。

3 設定モードを選ぶ

【自動設定】を選んだときは

【ネットワーク接続設定】の各項目を自動で設定し、接続テストを開始します。接続テストが終わると確認画面が表示されるので を押してください。

【手動設定】を選んだときは

IPアドレス、DNS-IP、プロキシを設定してください。詳しくは、「【有線LAN】を手動で設定する」[195](#)をご覧ください。

【手動接続設定】

各項目を手動で設定します。

- 1 SSIDを入力して、 を押す
- 2 ▲・▼でセキュリティを選んで を押す
- 3 セキュリティキーを入力し、 を押す
 - ・ 確認画面が表示されるので、▲・▼で【次へ】を選んで を押してください。
- 4 設定モードを選ぶ

【自動設定】を選んだときは

【ネットワーク接続設定】の各項目を自動で設定し、接続テストを開始します。接続テストが終わると確認画面が表示されるので を押してください。

【手動設定】を選んだときは

IPアドレス、DNS-IP、プロキシを設定してください。詳しくは、「【有線LAN】を手動で設定する」[195](#)をご覧ください。



- インターネット環境が必要になります。

【かんたん接続設定(WPS)】

プッシュボタン方式またはPINコード方式でかんたんに無線LANを設定できます。

▲・▼で【プッシュボタン方式(PBC)】または【PINコード方式】を選んで **決定** を押す

【プッシュボタン方式(PBC)】を選んだときは

画面の指示に従って、無線LANアクセスポイントのWPSボタンを押す

- 自動的に各項目が設定され、無線LANの設定が完了します。
- 確認画面が表示されるので、**決定** を押してください。

【PINコード方式】を選んだときは

① 検出された無線LANアクセスポイントから、本機の接続先を▲・▼で選んで **決定** を押す

② 表示されたPINコードを無線LANアクセスポイントやパソコンに入力する



この数字をアクセスポイントに入力する

- 自動的に各項目が設定され、無線LANの設定が完了します。
- 確認画面が表示されるので、**決定** を押してください。

- 設定が終わったら、**終了** を押してください。

LANケーブルで直接つなぐ

本機と接続する機器をLANケーブルで直接つなぐときは、**決定** を押してから、【設定】→【本体設定】→【ネットワーク設定】→【ネットワーク接続設定】→【有線LAN】→【本機とTVなどの機器をLANケーブルで直接つなぐ】→【自動設定】を選び **決定** を押してください。

- 確認画面が表示されるので、**決定** を押してください。

自動設定で接続に成功しなかった場合は、【本機とTVなどの機器をLANケーブルで直接つなぐ】→【手動設定】を選んで【IPアドレス取得方法】と【DNS-IP取得方法】を【手動】にしてから、以下の項目を設定してください。

本機のネットワーク設定

項目	設定内容
IPアドレス	192.168.1.15
サブネットマスク	255.255.255.0
デフォルトゲートウェイ	192.168.1.1
プライマリDNS	192.168.1.1

接続する機器のネットワーク設定

項目	設定内容
IPアドレス	192.168.1.20
サブネットマスク	255.255.255.0
デフォルトゲートウェイ	192.168.1.1
プライマリDNS	192.168.1.1

上記の設定内容は一例です。

IPアドレスの一番右の値を1~254の値に設定し、本機と本機と接続する機器の値が同じ値にならないように設定してください。



- LANケーブルは、カテゴリ5以上対応のストレートケーブルをご使用ください。

お知らせ

- 2.4GHz帯の機器(電子レンジなど)をお使いの場合、無線LANの通信が途切れることがあります。
- 5GHz帯に対応した無線LANルーター(アクセスポイント)をお使いの場合は、5GHz帯での使用をおすすめします。
- 無線LANの通信状態が良くない場合、無線LANルーター(アクセスポイント)の位置などを変更すると、通信状態が改善されることがあります。
- すべての無線LANルーター(アクセスポイント)での接続を保証するものではありません。

ネットワークを接続・設定する・つづき

ネットワーク連携設定

ネットワークを利用した連携機能を使うための設定をします。

- これらの機能を利用するには、「ネットワーク接続設定」[194](#)を完了している必要があります。

1 **スタート** を押して、▲・▼・◀・▶で【設定】→【本体設定】を選んで**決定**を押す

2 ▲・▼・◀・▶で【ネットワーク設定】→【ネットワーク連携設定】を選んで**決定**を押す

3 ▲・▼で【利用する】または【利用しない】を選んで**決定**を押す

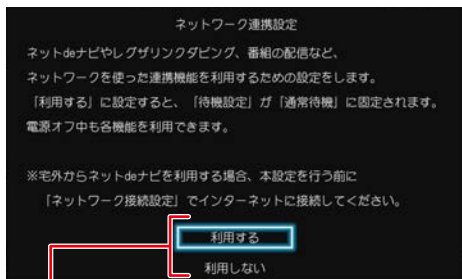

利用する： サーバー機能を利用します。また、利用中に本機の電源を「切」にしても、番組を配信できます。

利用しない： サーバー機能を利用しません。

- 【利用する】を選んだ場合、引き続き以下の項目の設定を行います。

デバイス名を設定する

4 ▲・▼で【はい】を選んで**決定**を押す

- 【いいえ】を選んだ場合は、「ネットワーク連携接続を設定する」に進んでください。

5 デバイス名を入力して、**緑**を押す

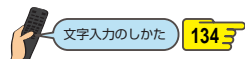

ネットワーク連携接続を設定する

ネットdeナビ機能や対応アプリを利用するか、しないかを設定します。

6 ▲・▼で【利用する】を選んで**決定**を押す

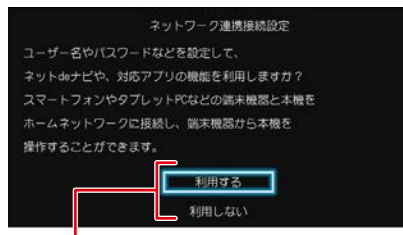

利用する： サーバー機能を利用します。また、利用中に本機の電源を「切」にしても、番組を配信できます。

利用しない： サーバー機能を利用しません。

- 【利用する】を選んだ場合、引き続き以下の項目の設定を行います。

7 ▲・▼で各項目を選んで**決定**を押して、それぞれの項目を設定する

- ネットdeナビや、スマートフォン、タブレットなどの端末機器と本機を接続し、本機を操作することができます。

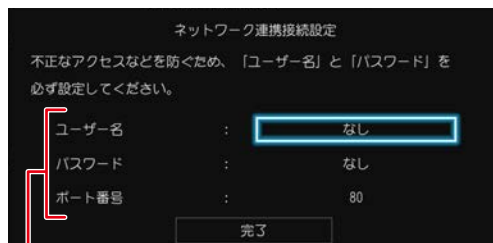

ユーザー名： 端末機器から本機にアクセスするためのIDを設定します。

パスワード： 端末機器から本機にアクセスするためのパスワードを設定します。

ポート番号： 通常は設定を変える必要はありません。機能の一部が動かないときに、「2000」～「10000」の間で変更してください。

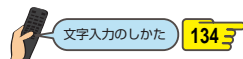

8 すべての設定が終わったら【完了】を選んで**決定**を押す



- ネットワーク連携設定を【利用する】に設定すると、【待機設定】が【通常待機】になります。
- パスワードは、半角で8～64文字で入力してください。

アクセス制限を設定する

本機にアクセスできる機器を制限するか、しないかを設定します。

- 1 **メニュー** を押して、▲・▼・◀・▶で【設定】→【本体設定】を選んで **決定** を押す
- 2 ▲・▼で【ネットワーク設定】を選んで **決定** を押す
- 3 ▲・▼で【アクセス制限】を選んで **決定** を押す
- 4 ▲・▼で制限するか、しないかを選んで **決定** を押す

制限する： 本機にアクセスできる機器を制限します。
制限しない： アクセスを制限しません。

【制限する】を選んだときは

本機にアクセスできる機器を選んで **決定** を押す

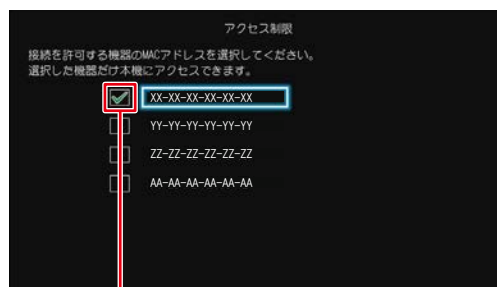

選択した機器に【✓】が付きます。

- **決定** を押すたびにチェックあり(☑)、なし(☐)が切り換わります。本機にアクセスできる機器を選択後、▲・▼・◀・▶で【決定】を選んで **決定** を押してください。
- 設定が終わったら、**終了** を押してください。

ネットワークを接続・設定する・つづき

メール予約設定

メールで録画予約を行うための設定をします。

- これらの機能を利用するには、「ネットワーク接続設定」194を完了している必要があります。

1 **スタート** を押して、▲・▼・◀・▶で【設定】→
【本体設定】を選んで **決定** を押す

2 ▲・▼・◀・▶で【ネットワーク設定】→
【メール予約設定】を選んで **決定** を押す

メール録画予約機能

メール録画予約機能を利用するか、しないかを設定します。

- 1 ▲・▼で【メール録画予約機能】を選んで **決定** を押す
- 2 ▲・▼で希望の設定を選んで **決定** を押す

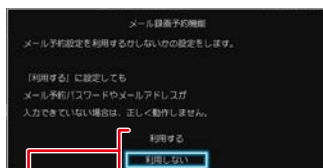

- 利用する： メール録画予約機能を利用します。
利用しない： メール録画予約機能を利用しません。

メール予約パスワード

予約メールとして判別するためのパスワードを設定します。
6文字以上20文字以内の半角英数字で設定してください。

- 1 ▲・▼で【メール予約パスワード】を選んで **決定** を押す
- 2 パスワードを入力して **緑** を押す

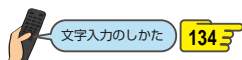

POP3設定

POP3の設定をします。

- 1 ▲・▼で【POP3設定】を選んで **決定** を押す
- 2 ▲・▼で各項目を選んで **決定** を押す
- 3 それぞれの項目を設定する

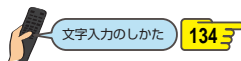

POP3サーバアドレス：

ご利用のプロバイダーのPOP3サーバアドレスを設定します。

POP3ユーザー名：

ご利用のプロバイダーのPOP3サーバにアクセスするときのユーザー名を設定します。

POP3パスワード：

ご利用のプロバイダーのPOP3サーバにアクセスするときのパスワードを設定します。

APOP：

APOPを使うかどうかを設定します。

POP3アクセス間隔：

予約メールをチェックする時間の間隔(5分～120分)を設定します。

- 設定が終わったら、**戻る** を押してください。

SMTP設定

SMTPの設定をします。

- 1 ▲・▼で【SMTP設定】を選んで**決定**を押す
- 2 ▲・▼で各項目を選んで**決定**を押す
- 3 それぞれの項目を設定する

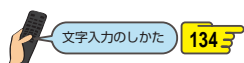

SMTPサーバーアドレス：

SMTPサーバーのアドレスを設定します。

SMTPサーバーポート番号：

SMTPサーバーのポート番号を設定します。

SMTPサーバー認証：

SMTPサーバーの認証方法を設定します。

SMTPユーザー名：

SMTPサーバーのユーザー名を設定します。【SMTPサーバー認証】が【ユーザー設定】のときのみ有効です。

SMTPパスワード：

SMTPサーバーのパスワードを設定します。【SMTPサーバー認証】が【ユーザー設定】のときのみ有効です。

- 設定が終わったら、**戻る**を押してください。

フィルタリング

受信するメールアドレスを指定します。

- 1 ▲・▼で【フィルタリング】を選んで**決定**を押す
- 2 ▲・▼で各項目を選んで**決定**を押す
- 3 それぞれの項目を設定する

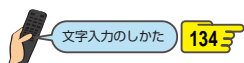

アドレスフィルタリング設定：

予約メールのフィルタリングをするかしないかを設定します。

フィルタアドレス：

フィルタリングで受け付ける予約メールのアドレスを設定します。

- 設定が終わったら、**戻る**を押してください。

メール通知

受信結果をメールで通知する設定をします。

- 1 ▲・▼で【メール通知】を選んで**決定**を押す
- 2 ▲・▼で各項目を選んで**決定**を押す
- 3 それぞれの項目を設定する

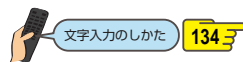

メール通知機能：

メール録画予約が完了したときの通知方法を設定します。

- 【指定アドレスへ通知】：
【メール通知用の指定アドレス】で設定したアドレスへメールで通知します。
- 【送信元アドレスへ通知】：
メール録画予約に使用したアドレスへメールで通知します。
- 【指定アドレスと送信元アドレスへ通知】：
両方のアドレスへメールで通知します。

失敗しそうな予約の通知：

録画に失敗しそうな予約をメールで知らせるかどうかを設定します。(本機能は目安です。失敗しそうな予約すべてをお知らせするものではありません。)

おまかせ自動録画の通知：

「おまかせ自動録画」の録画予約をメールで知らせるかどうかを設定します。

メール通知用の指定アドレス：

メール録画予約の完了をお知らせするメールアドレスを設定します。

- 設定が終わったら、**戻る**を押してください。

メールアドレス

メール予約する際の送信者のメールアドレスを設定します。

- 1 ▲・▼で【メールアドレス】を選んで**決定**を押す
- 2 アドレスを入力して**緑**を押す

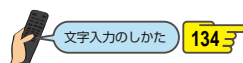

【メール予約設定】の設定が終わったら、**終了**を押してください。

ネットワークを接続・設定する・つづき

ネットdeナビを設定する

ネットdeナビを使うパソコン側の設定は、OSの種類によって異なりますので、詳しくはパソコンに付属の取扱説明書をお読みください。以下は、Windows® 7を例に説明しています。ネットdeナビからもメール録画予約機能の設定ができます。

- eメールで録画予約したいときは、ネットdeナビを設定したあとに、「メール録画予約機能」を設定してください。
200P、203P

パソコンの設定をする (ブロードバンド常時接続している場合)

ブロードバンド常時接続しているパソコンと本機を接続した場合は、パソコン側の設定は必要ありません。次ページの「ネットdeナビの設定」に進みます。

パソコンの設定をする (パソコンを直接接続している場合)

あらかじめ、パソコンで以下の設定をしてください。

- 1 「コントロールパネル」⇒「ネットワークとインターネット」⇒「ネットワークと共有センター」⇒「アダプターの設定の変更」⇒「ローカルエリア接続」の「プロパティ」をクリックする

- 2 「インターネット プロトコル バージョン4(TCP/IPv4)」をダブルクリックする

「次のIPアドレスを使う」を選んでIPアドレスとサブネットマスクを設定してください。(すでに値が設定されているときは、設定を戻せるようにその値をメモに残しておくことをおすすめします。)

IPアドレス：

「192.168.1.10」を入力してください。(本機のIPアドレスとは異なるアドレスを設定します。)

サブネットマスク：

「255.255.255.0」を入力してください。

- 3 「OK」をクリックする
- 4 右記の「ネットdeナビの設定」に進む

ネットdeナビの設定

ネットdeナビの設定中にブラウザの「戻る」ボタンを押さないでください。「戻る」ボタンを使うと、設定や表示が正しく行われない場合があります。

1 パソコンや携帯端末で、ネットdeナビ対応のブラウザを起動する

- 専用アプリを起動した場合は、手順2の操作は不要です。

2 アドレスに「http://DBR-E1007」を入力して、「Enter」キーを押す

- 「ネットワーク連携接続設定」198Pでユーザー名とパスワードを設定している場合は、ユーザー名とパスワードを入力してください。
- アドレスには、お使いの機器名を入力してください。
- 上記のアドレスを入力してもネットdeナビが起動しない場合は、**電源**を押してから、【設定】⇒【本体設定】⇒【ネットワーク設定】⇒【ネットワークステータス表示】で表示されている本機のIPアドレスを上記アドレスの代わりに入力してください。
- ネットdeナビが起動します。

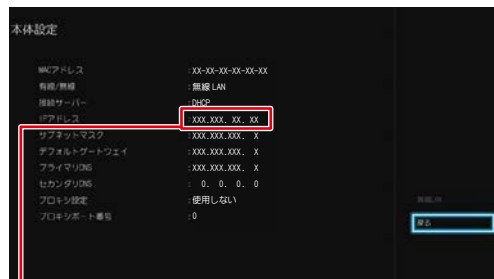

この数値をブラウザのアドレスバー (http:///) に続けて入力してください。

デバイス名前を変更している場合

アドレスバー (http:///) に続けてデバイス名前を入力してください。

- デバイス名前を確認するには、**電源**を押してから、【設定】⇒【本体設定】⇒【ネットワーク設定】⇒【ネットワーク連携設定】⇒【利用する】を選択すると、デバイス名前設定画面でデバイス名が表示されます。

3 「ネットdeナビ設定」をクリックする

4 「メール録画予約機能」を設定する

- メール録画予約機能の設定について詳しくは、203Pをご覧ください。

5 設定が終わったら、「登録」をクリックする

- 確認画面が表示されるので、「OK」をクリックしてください。



- ネットdeナビの操作方法は、以下のホームページをご覧ください。
http://www.toshiba.co.jp/regza/bd_dvd/

メール録画予約機能の設定

メール録画予約機能	メール録画予約機能を利用するかどうかを設定します。
メール予約パスワード	予約メールとして判別するためのパスワードを設定します。
POP3 サーバーアドレス	ご利用のプロバイダーのPOP3サーバーアドレスを設定します。
POP3 ユーザー名	ご利用のプロバイダーのPOP3サーバーにアクセスするときのユーザー名を設定します。
POP3 パスワード	ご利用のプロバイダーのPOP3サーバーにアクセスするときのパスワードを設定します。
APOP	APOPを使うかどうかを設定します。
POP3 アクセス間隔	5～120分の間で設定します。
メール録画予約時アドレスフィルタリング	予約メールのフィルタリングをするかしないかを設定します。
フィルタアドレス	フィルタリングで受け付ける予約メールのアドレスを設定します。
メール通知機能	<p>メール録画予約が完了したときの通知方法を設定します。</p> <ul style="list-style-type: none"> 「指定アドレスへ通知」: 「メール通知用の指定アドレス」で設定したアドレスへメールで通知します。 「送信元アドレスへ通知」: メール録画予約に使用したアドレスへメールで通知します。 「指定アドレスと送信元アドレスへ通知」: 両方のアドレスへメールで通知します。
失敗しそうな予約の通知	録画に失敗しそうな予約をメールで知らせるかどうかを設定します。(本機能は目安です。失敗しそうな予約すべてをお知らせするものではありません。)
おまかせ自動予約の通知	「おまかせ自動録画」の録画予約をメールで知らせるかどうかを設定します。
SMTPサーバーアドレス	SMTPサーバーのアドレスを設定します。
SMTPサーバーポート番号	SMTPサーバーのポート番号を設定します。
SMTP サーバー認証	SMTPサーバーの認証方法を設定します。
SMTP ユーザー名	SMTPサーバーのユーザー名を設定します。 【SMTPサーバー認証】が【ユーザー設定】のときのみ有効です。
SMTP パスワード	SMTPサーバーのパスワードを設定します。 【SMTPサーバー認証】が【ユーザー設定】のときのみ有効です。
メールアドレス	プロバイダーのメールサービスのメールアドレスを設定します。
メール通知用の指定アドレス	メール録画予約の完了をお知らせするメールアドレスを設定します。

その他の設定

形名	形名を表示します。
デバイスネーム	デバイスネームを表示します。
MACアドレス	MACアドレスを表示します。



- ご利用のプロバイダーによっては、メール予約ができない場合があります。
- ルーターによっては、DHCPによって割り振られるIPアドレスが頻繁に変わる場合があります。
- プロキシが設定されていると、アクセスできない場合があります。
- 本機能が動作中のときは、ネットdeナビが操作できても設定できない場合があります。

ネットワークを接続・設定する・つづき

宅外配信の設定をする

スマートフォンやタブレットなどを本機に登録する(ペアリング)

宅外配信のためには、本機とスマートフォンやタブレットなどを事前に同一ホームネットワークに接続しておき、スマートフォンやタブレットなどを本機に登録しておく必要があります。

》 準備

- 本機とネットワークを接続しておく **190**
- ネットワークの接続設定をしておく **194**
- ネットワーク連携設定をしておく **198**
- 本機とスマートフォンやタブレットなどを同一ホームネットワークに接続しておく
- スマートフォンやタブレットなどに宅外配信対応アプリをダウンロードしてインストールしておく

1 スマートフォンやタブレットなどで宅外配信対応アプリを起動する

2 宅外配信対応アプリの画面に従い、本機に登録する

- 本機に対応した宅外配信用アプリに関しては、当社ホームページでご確認ください。
http://www.toshiba.co.jp/regza/bd_dvd/
- アプリ側から見た本機の表示名は、デバイス名となります。本機のデバイス名は、**REGZA**を押してから、【設定】→【本体設定】→【ネットワーク設定】→【ネットワーク連携設定】→【利用する】を選択すると、デバイス名設定画面でデバイス名が表示されます。



- ペアリングは最大6台まで可能です。
- 再ペアリングせずに利用できる期間は3ヶ月となります。
- ペアリングした子機の登録台数とペアリング有効期間は、一般社団法人 電波産業会(ARIB)により公開された「地上デジタルテレビジョン放送運用規定ARIB TR-TR-B14(6.2改定版)」および「BS/広帯域CSデジタル放送運用規定ARIB TR-B15(7.1改定版)」に記載の「デジタル放送受信機におけるリモート視聴要件」に従っています。

宅外配信リストを確認する

宅外配信のために本機に登録してあるスマートフォンやタブレットといった機器が宅外配信リストから確認できます。

1 **REGZA** を押して、▲・▼・◀・▶で【設定】→【本体設定】を選んで**決定**を押す

2 ▲・▼・◀・▶で【ネットワーク設定】→【宅外配信リスト】を選んで**決定**を押す

- 宅外配信リストが表示されます。ただし、1台も登録されていない場合は確認画面が表示されるので【了解】を選んで**決定**を押してください。

宅外配信リストから機器の登録を解除するには

- 1 宅外配信リストを表示中に、▲・▼で削除したい機器を選ぶ
- 2 【削除】で**決定**を押す
- 3 確認画面が表示されるので▲・▼で【はい】を選んで**決定**を押す

登録機器を全削除する

宅外配信リストから登録機器をすべて削除することができます。

1 **REGZA** を押して、▲・▼・◀・▶で【設定】→【本体設定】を選んで**決定**を押す

2 ▲・▼・◀・▶で【その他】→【初期化】→【宅外配信設定初期化】を選んで**決定**を押す

- 確認画面が表示されるので、▲・▼で【はい】を選んで**決定**を押してください。
- 登録してある機器がすべて削除されます。再度、宅外配信するには再登録が必要です。
- 機器が1台も登録されていなくても、【宅外配信設定初期化】は可能です。

レグザリンク機能について

レグザリンク機能とは？

レグザリンク機能とは、HDMI CECを使用したHDMIで規格化されているテレビなどを制御するための機能です。CEC規格に準拠した機器と接続したときは、一部の連動操作を行うことができますが、東芝のレグザリンク対応のREGZAシリーズ機種以外については動作を保証するものではありません。

- HDMI CECは、HDMIケーブルで接続することにより、対応機器間の相互連動動作を可能にした業界標準規格です。

以下のような連動動作ができます。(操作の手間が省けて便利です。)

- 本機の電源「切」のときに電源、、、、、、を押すと、本機の電源が「入」になり、テレビが自動的に本機が接続されているHDMI入力に切り換わります。
- 本機の電源を入れて以下のボタンを押すと、テレビが自動的に本機が接続されているHDMI入力に切り換わります。



- テレビの番組表を使って、本機に録画予約できます。
- HDDやディスクを再生視聴中にテレビのチャンネルを変更すると、再生していたHDDまたはディスクは自動的に停止状態になります。
- テレビの電源を切ると、自動的に本機の電源も切れます。ただし、HDDまたはディスクのいずれかが録画中の場合や、本機が起動処理中の場合は電源が切れません。

レグザリンク対応のREGZA シリーズ機種について

対応機種については、当社ホームページでご確認ください。

<http://www.toshiba.co.jp/regza/link/>

- 他社のHDMI CEC対応機器で、本機と部分的に連動動作する場合もありますが、レグザリンク対応機種以外はその動作を保証するものではありません。
- 接続機器によってはお客様の意図しない動作をする場合があります。このようなときは【レグザリンク・コントローラ】を【切】にしてください。詳しくは、[213](#)をご覧ください。

レグザリンク機能を設定する

レグザリンク機能を使うには、以下の手順で【レグザリンク・コントローラ】の設定を【入】にしてください。

≫ 準備

- 本機と東芝のレグザリンク対応テレビをハイスピード対応HDMIケーブルでつないでおく [32](#)
- テレビ側でレグザリンクの設定をしておく(詳しくはテレビに付属の取扱説明書をお読みください。)

- 1 を押して、▲・▼・◀・▶で【設定】⇒【本体設定】を選んで決定を押す
 - 2 ▲・▼・◀・▶で【HDMI接続設定】⇒【レグザリンク・コントローラ】を選んで決定を押す
 - 3 ▲・▼で【入】を選んで決定を押す
- 詳しくは、[213](#)をご覧ください。



- 【レグザリンク・コントローラ】はテレビではレグザリンク(HDMI連動)と呼んでいる場合があります。

レグザリンク・ダビングとは？

本機能に対応している東芝のテレビで録画した映像を、ネットワークを使って本機に送り、ダビングするものです。対応機種については、当社ホームページでご確認ください。

<http://www.toshiba.co.jp/regza/link/>

- 操作について詳しくは、[160](#)をご覧ください。
- テレビの設定や操作について詳しくは、テレビに付属の取扱説明書をお読みください。

LANケーブルで接続する

- 1 本機とテレビをLANケーブルで接続する [190](#)
- 2 【ネットワーク接続設定】を設定する [194](#)
- 3 【ネットワーク連携設定】を設定する [198](#)
- 4 テレビ側で必要な設定をする

- 詳しくは、接続するテレビに付属の取扱説明書をお読みください。

診断モードについて

本機の主な機能の動作確認は、【診断モード】メニューで確認することができます。

【診断モード】を使う

- 1 **スタートメニュー** を押して、▲・▼・◀・▶ で【設定】を選んで **決定** を押す
- 2 ▲・▼ で【診断モード】を選んで **決定** を押す
 - 確認画面が表示されるので、▲・▼ で【はい】を選んで **決定** を押してください。

【診断モード】の項目と診断内容

本機の主な機能の診断をしたり、ディスク情報やUSB機器の情報を診断したりすることができます。

本体診断

本機の主な機能の診断を行います。

- 1 ▲・▼ で【本体診断】を選んで **決定** を押す
- 2 ▲・▼・◀・▶ で希望の診断項目を選んで **決定** を押す
 - 確認画面が表示されるので、▲・▼ で【はい】を選んで **決定** を押してください。
 - 診断後、【診断結果】に【詳細を確認してください。】と表示された【診断項目】を確認する場合は、▲・▼・◀・▶ で【診断項目】を選び、**再分割** を押すと表示される詳細画面で【診断項目】と【対処方法】をご確認ください。
 - 診断が終わったら、**終了** を押してください。

全機能診断

【本体診断】画面に表示されている【診断項目】すべての診断を行います。

- 診断が終わるまでしばらく時間がかかることがあります。

HDD

本機に内蔵されているHDDの診断を行います。

BD/DVDドライブ

ブルーレイディスク/DVDドライブの診断を行います。

≫ 準備

- ディスクを取り出しておく
- 本機にディスクが挿入されている場合、正しく診断することができません。

チューナー(地デジ)

地上デジタル用チューナーの診断を行います。

≫ 準備

- 本機の地上デジタル入力端子と、壁などのアンテナ端子を同軸ケーブルでつないでおく **32頁**
- miniB-CASカードを挿入しておく **32頁**

- 本機とアンテナが正しく接続されていない場合や、miniB-CASカードが挿入されていない場合、正しく診断することができません。

チューナー(BS/CS)

BS/CS用チューナーの診断を行います。

≫ 準備

- 本機のBS・110度CS入力端子と、壁などのアンテナ端子をBS・110度CSデジタル放送対応同軸ケーブルでつないでおく **30頁**
- miniB-CASカードを挿入しておく **32頁**

- 本機とアンテナが正しく接続されていない場合や、miniB-CASカードが挿入されていない場合、正しく診断することができません。

ネットワーク

ネットワークの診断を行います。

≫ 準備

- 本機とネットワークを接続しておく **190頁**
- ネットワークの接続設定をしておく **194頁**

- 【ネットワーク接続設定】が【使用しない】に設定されている場合、正しく診断することができません。

HDMI CEC

HDMI CECの診断を行います。

≫ 準備

- 本機とHDMI CEC対応テレビをハイスピード対応HDMIケーブルでつないでおく **32頁**
- 【本体設定】の【HDMI接続設定】から【レグザリンク・コントローラ】を【入】に設定しておく **205頁**

- 本機とテレビがHDMIケーブルで接続されていない場合やテレビ側のHDMI CEC設定が有効になっていない場合、テレビがHDMI CECに対応していない場合は、正しく診断することができません。



- HDMIケーブルは付属しておりません。市販のHDMIケーブルをご使用ください。

USB-HDD

通常録画用USB-HDDの診断を行います。

準備

- 本機背面のHDD専用USB端子と通常録画用USB-HDDを1台だけつないでおく **182**
- 通常録画用USB-HDDを本機に登録しておく **184**
- 本機と通常録画用USB-HDDが接続されていない場合、正しく診断することができません。
- 通常録画用USB-HDDが本機に登録されていない場合、そのまま診断を行うと【診断結果】に【詳細を確認してください。】と表示されますが、そのあと、【USB-HDD】を選んで **青印刷** を押して、詳細画面で **□** を押すことで仮登録を行い、診断のみ行うことができます。
(仮登録を行うと、USB-HDDが初期化されるのでご注意ください。)

USB機器(前面)

USBメモリまたはUSB接続したSeeQVault対応SDカードの診断を行います。

準備

- 本機前面のメモリ専用USB端子にUSBメモリを接続しておく **54**
- 本機前面のメモリ専用USB端子とSeeQVault対応SDカードをUSB接続しておく **186**、**188**
- 本機とUSBメモリまたはUSB接続したSeeQVault対応SDカードが接続されていない場合、正しく診断することができません。

受信チャンネル診断

現在の地上デジタル放送受信チャンネル状況を診断します。

準備

- 本機の地上デジタル入力端子と、壁などのアンテナ端子を同軸ケーブルでつないでおく **32**
- miniB-CASカードを挿入しておく **32**

- 1 ▲・▼で【受信チャンネル診断】を選んで **決定** を押す
 - スキャン完了後、チャンネル情報が検出されます。
 - 【受信レベル】が低いチャンネルなど、個別に受信状態を確認したい場合は、▲・▼でチャンネルを選んで **決定** を押すと、【アンテナの設定】画面が表示されます。アンテナの調整について詳しくは、**49** をご覧ください。
 - 診断が終わったら、**終了** を押してください。

ディスク情報

ディスクの情報を表示します。

- 1 ▲・▼で【ディスク情報】を選んで **決定** を押す
- 2 診断するディスクを挿入する
 - 読み込み完了後、ディスク情報が表示されます。
 - 診断が終わったら、**終了** を押してください。

USB-HDD情報

USB-HDDの情報を表示します。

準備

- 本機背面のHDD専用USB端子とUSB-HDDを1台だけつないでおく **182**
- USB-HDDを本機で登録または初期化しておく **184** (すでに東芝のSeeQVault対応機器で使用していたSeeQVault対応USB-HDDの情報を表示する場合、初期化する必要はありません。)

- 1 ▲・▼で【USB-HDD情報】を選んで **決定** を押す
- 2 【開始】が選ばれているので、**決定** を押す
 - 読み込み完了後、USB-HDD情報が表示されます。
 - 診断が終わったら、**終了** を押してください。

USB機器情報(前面)

本機前面のメモリ専用USB端子に接続しているUSB機器の情報を表示します。

準備

- 本機前面のメモリ専用USB端子にUSBメモリを接続しておく **54**
- 本機前面のメモリ専用USB端子とSeeQVault対応SDカードをUSB接続しておく **186**、**188**

- 1 ▲・▼で【USB機器情報(前面)】を選んで **決定** を押す
- 2 【開始】が選ばれているので、**決定** を押す
 - 読み込み完了後、USB機器情報が表示されます。
 - 診断が終わったら、**終了** を押してください。



- 【診断モード】では、すべての故障を診断できるわけではありません。

ソフトウェア情報と更新について

お買い上げ後、本機をより快適な環境でお使いいただくために、当社が本機内部のソフトウェア(制御プログラム)を改良版として公開する場合があります。ソフトウェアを更新するには、以下の方法があります。

- ・ デジタル放送電波を使って更新する
- ・ サーバーを使って更新する

ソフトウェア更新中は、電源プラグを抜かないでください。ソフトウェアの書き込みが中断され、本機が正常に動作しなくなる恐れがあります。動作しなくなったときは、「東芝DVDインフォメーションセンター」(裏表紙)にご連絡ください。

ソフトウェアのバージョンを確認する

現在のソフトウェアのバージョンを確認できます。

- 1 **メニュー** を押して、▲・▼・◀・▶ で **[設定]** → **[本体設定]** を選んで **決定** を押す
- 2 ▲・▼・◀・▶ で **[その他]** → **[ソフトウェア情報と更新]** → **[バージョン情報]** を選んで **決定** を押す
 - ・ ソフトウェアバージョン情報が表示されます。
 - ・ 確認が終わったら、**終了** を押してください。

デジタル放送電波を使って更新する

本機の電源「切」のときにデジタル放送電波を使ってソフトウェアをダウンロードし、自動的に最新のソフトウェアに更新します。

- 1 **メニュー** を押して、▲・▼・◀・▶ で **[設定]** → **[本体設定]** を選んで **決定** を押す
- 2 ▲・▼・◀・▶ で **[その他]** → **[ソフトウェア情報と更新]** → **[放送波による自動更新]** を選んで **決定** を押す
- 3 ▲・▼ で **[自動更新する]** を選んで **決定** を押す
 - ・ ダウンロードが実施されると、【お知らせメール】が届きます。**210分**
 - ・ 設定が終わったら、**終了** を押してください。

ご注意

- 以下の場合、ソフトウェアを自動更新できません。
 - ・ 電源プラグが抜けている
 - ・ 悪天候などにより受信状態が悪い
 - ・ 本機の電源が入っている
 - ・ ダウンロード更新時刻と予約録画が重なっている
- 本機のソフトウェア更新は、本機の電源「切」時に行われます。
- ダウンロード更新中に本機を操作すると、ダウンロードは中止されます。

お知らせ

- ダウンロードを行い、ソフトウェアを更新した後は、本書と本機で画面や文言が一致なくなることがあります。
- ソフトウェア更新中は本機前面のHDDランプ(青)が点滅します。
- 無線LANでネットワークに接続している場合、ネットワークの通信状態によりソフトウェアの更新が途切れることがありますので、ソフトウェアの更新時は有線LANでの接続をおすすめします。

サーバーを使って更新する

インターネットを使って東芝サーバーからソフトウェアをダウンロードし、ソフトウェアを更新します。

(新しいソフトウェアが公開されていないときは、ダウンロードされません。)

地上デジタル放送、BS・110度CSデジタル放送をご利用でない方は、サーバーを使って更新してください。

≫ 準備

- ・ 本機とネットワークを接続しておく **190分**
- ・ ネットワークの接続設定をしておく **194分**

- 1 **メニュー** を押して、▲・▼・◀・▶ で **[設定]** → **[本体設定]** を選んで **決定** を押す
- 2 ▲・▼・◀・▶ で **[その他]** → **[ソフトウェア情報と更新]** → **[ネットワークによる更新]** を選んで **決定** を押す
 - ・ メッセージが2回表示されるので、▲・▼ で **[はい]** を選んで **決定** を押してください。
 - ・ ダウンロード終了のメッセージが表示されたら、**決定** を押してください。
 - ・ ソフトウェアが最新のときは確認画面が表示されるので、**決定** を押してください。
 - ・ 設定が終わったら、**終了** を押してください。

ソフトウェアが公開されているか自動で確認するには

- 1 手順 2 で **[自動更新確認]** を選んで **決定** を押す
- 2 ▲・▼ で **[更新確認する]** を選んで **決定** を押す
 - ・ ソフトウェアの確認は、本機の電源「切」のときに行われます。
 - ・ 新しいソフトウェアが公開されている場合は、本機の電源を「入」にしたときにメッセージが表示されます。ダウンロードする場合は、▲・▼ で **[はい]** を選んで **決定** を押してください。

ご注意

- 以下の場合、ソフトウェアをダウンロードできません。
 - ・ 録画中
 - ・ ダビング中
- ソフトウェアを更新中は、他機への配信が停止されます。
- ソフトウェアのダウンロード中に予約録画が始まると、ダウンロードを中止します。

さまざまな情報

本章では、各機能の設定や、メディアや記録時間などの情報、困ったときの解決法などを説明しています。

本機や放送局からのお知らせを確認する210

視聴制限を設定する211

いろいろな設定を変える(本体設定)

1

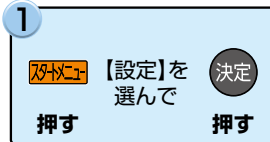

【設定】を
選んで
押す

決定
押す

2

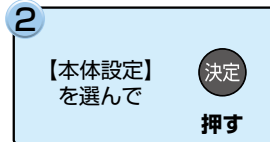

【本体設定】
を選んで
押す

決定
押す

3

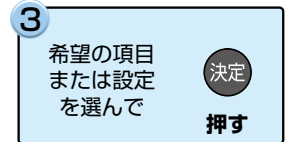

希望の項目
または設定
を選んで
押す

決定
押す

くわしくは...212

放送関連の設定を変える(放送受信設定) 218

本機で使えるメディアについて 220

本機を初期化する

1

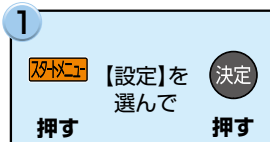

【設定】を
選んで
押す

決定
押す

2

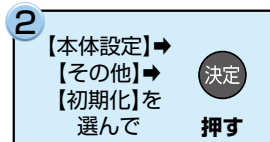

【本体設定】→
【その他】→
【初期化】を
選んで
押す

決定
押す

3

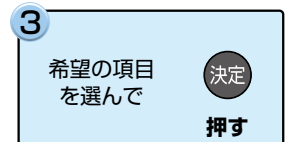

希望の項目
を選んで
押す

決定
押す

くわしくは...223

ディスクを初期化する 224

メディアを管理する 226

同時にできること 230

二カ国語・マルチ番組・字幕について 232

本機で受信できる放送の種類 233

各メディアに関するその他のお知らせ 234

記録時間一覧表 238

テレビ画面に表示されるメッセージ 240

困ったときは 242

症状に合わせて解決法を調べる 245

本機や放送局からのお知らせを確認する

スタートメニュー画面の【お知らせメール】で、本機や放送局から送られてくるメールや、110度CSデジタル放送に関する情報や案内が記載されたボード(掲示板)を確認できます。

未読のお知らせがある状態で本機の電源を入れたり、番組視聴中に新規メールを受信したりすると、テレビ画面上に【スタートメニューからメールを確認してください】というメッセージが約20秒間表示されます。

お知らせメールについて

本機ではパソコンや携帯電話の電子メールは扱えません。

内部メール

本機から以下の情報や連絡が送られてきます。

- 【送信状況変更のお知らせ】
地上デジタル放送のチャンネルの再スキャンなどが必要なとき
- 【自動チャンネル再設定のお知らせ】
本機が自動チャンネル再設定を行ったとき
- 【ダウンロードのお知らせ】
更新されたダウンロード可能なソフトウェアがあるとき
- 【FW更新のお知らせ】
ソフトウェア情報と更新を行ったとき

外部メール

- 放送局からのお知らせなどが送られてきます。
- 1 放送局につき、最大13通まで保管できます。13通保管された状態で新たなメールを受信した場合は、一番古いものが削除されます。
- 保存期限は14日間です。
- 表示するメールは、miniB-CASカードのIDに左右されません。

ボード

- 110度CSデジタル放送からの情報や案内が表示されます。

1 スタートメニューを押す



2 ▲・▼・◀・▶で【お知らせメール】を選んで決定を押す

3 ▲・▼で【放送メール】、【CS1 ボード】、【CS2 ボード】を選んで決定を押す

- メールやボード(掲示板)の一覧が表示されます。

【放送メール】

本機や放送局から送られてきたメールを確認できます。

【CS1 ボード】または【CS2 ボード】

110度CSデジタル放送局の情報や案内をボード(掲示板)で確認できます。

- メッセージが表示されます。
- 未読のメールは [✉] と表示されます。
- 確認が終わったら、[終了] を押してください。

視聴制限を設定する

パスワードを設定して、視聴を制限できます。制限できる機能は以下になります。

- ・【インターネット接続制限】、【BD-Live接続設定】、【BD視聴制限レベル】、【DVD視聴制限レベル】

1 を押して、▲・▼・◀・▶で【設定】→
【本体設定】を選んで を押す

2 ▲・▼で【再生設定】または
【ネットワーク設定】を選んで を押す

3 ▲・▼で希望の項目を選んで を押す

- ・【再生設定】を選んだ場合は、【BD視聴制限レベル】または【DVD視聴制限レベル】を選んでください。
- ・【ネットワーク設定】を選んだ場合は、【インターネット接続制限】または【BD-Live接続設定】を選んでください。

4 ~ でパスワード(4けた)を
入力する

- ・入力した数字は、「*」で表示されます。
- ・パスワードが未登録の場合は、ここで入力した番号がパスワードとして登録されます。

入力を間違えたときは

◀で戻るか、▲・▼で【全てクリア】を選んで を押す

パスワードを忘れたときは

4、7、3、7を入力する。

- ・新しいパスワードを登録できます。

5 ▲・▼で希望の設定を選んで を押す

- ・設定が終わったら、 を押してください。

お知らせ

- ・本機に登録できるパスワードは1つです。

制限できる機能と内容

インターネット接続制限

本機を使ってインターネットサービスをご利用になるご家庭では、お子様などに見せたくないコンテンツへのアクセスを制限するため、本機能のご利用をおすすめします。

以下の項目で【制限する】を選んでください。

制限しない：インターネットアクセスを許可します。

制限する：インターネットアクセスを禁止します。
(「BD-Live」機能が使えなくなります。)

BD-Live接続設定

BD-Live機能を制限します。

有効：BD-Live™コンテンツからのインターネットアクセスを無制限に許可します。

有効(制限つき)：証明書を持つBD-Live™コンテンツからのインターネットアクセスのみ許可します。

無効：BD-Live™コンテンツからのインターネットアクセスを禁止します。

BD視聴制限レベル

ブルーレイディスクの視聴を制限します。

無制限：制限なく、すべてのディスクが視聴できます。

視聴可能年齢設定：年齢入力画面が表示されるので、制限したい年齢を入力してください。入力した年齢制限を超える内容が含まれるディスクは視聴できなくなります。

DVD視聴制限レベル

DVDの視聴を制限します。

無制限：制限なく、すべてのディスクが視聴できます。

レベル8：年齢に関係なく視聴できます。

レベル7：18歳未満の方は視聴できません。

レベル6：保護者の指導のもとで18歳未満の方が視聴できます。

レベル5：保護者同伴での視聴を推奨します。

レベル4：13歳未満の方の視聴には不適切な表現があります。

レベル3：保護者の方の判断による視聴を推奨します。

レベル2：一般的に視聴できる内容です。

レベル1：お子様が視聴されても問題のない内容です。

お知らせ

- ・市販のディスクに視聴制限が設定されている場合、パスワードを入力することで一時的に視聴制限を解除できます。(本機の電源を切るまでの間、ディスクを視聴できます。)

- ・ディスクによっては、ソフト制作者の意図により本書の記載どおりに動作しないことがあります。

パスワードを変更する

1 を押して、▲・▼・◀・▶で【設定】→
【本体設定】を選んで を押す

2 ▲・▼・◀・▶で【その他】→【パスワード
変更】を選んで を押す

3 ~ を押して現在のパスワード
を入力する

- ・入力した数字は、「*」で表示されます。
- ・新しいパスワードの入力画面が表示されます。

4 ~ を押して新しいパスワード
を入力する

- ・確認用の再入力画面が表示されるので、もう一度入力して を押してください。
- ・変更が終わったら、 を押してください。

ご注意

- ・パスワードは忘れないようにご注意ください。

いろいろな設定を変える(本体設定)

【本体設定】を使う

1 **スタートメニュー** を押して、▲・▼・◀・▶ で【設定】→【本体設定】を選んで **決定** を押す

2 ▲・▼ で希望の項目または設定を選んで **決定** を押す

- この操作を繰り返し、希望の設定に変更します。
- 戻る** を押すと、左側の設定項目に戻ります。

確認画面が表示されるときは

▲・▼ で【はい】を選んで **決定** を押す

- 設定が終わったら、**終了** を押してください。



- 録画中は、設定画面の設定ができないことがあります。(設定できない場合、その項目は選べません。)
- 再生中に設定メニュー画面を表示すると、再生が自動的に停止します。

【本体設定】の項目と設定内容

映像設定

TV画面選択

4:3レターボックス : 4:3標準テレビで16:9ワイド映像を見るときに、左右方向を画面いっぱいに映し、上下方向に黒い帯を表示します。

4:3パンスキャン : 4:3標準テレビで16:9ワイド映像を見るときに、上下方向を画面いっぱいに映し、左右方向を一部カットします。パンスキャン指定のないDVDビデオソフトはレターボックスで表示されます。

16:9ワイド : 16:9ワイドテレビで見るときに選びます。16:9ワイド映像を画面いっぱいに映します。

16:9シュリンク : 16:9ワイドテレビで、4:3映像を見るときに、画面の上下幅に収まるまで、縦横比を維持しつつ4:3映像を縮小して表示します。

- **4:3** **16:9** **LB** **16:9** **PS** のように、DVD-Video側で画面サイズが指定されているときは、本機で画面の種類を選んでも、違う種類で表示されることがあります。
- 正しい画面サイズ(画角、画面の縦横比)でプログレッシブ映像を見るにはテレビ側で画角を調整してください。

ステルモード

自動 : 表示する静止画の情報に応じて、【フィールド】または【フレーム】のどちらかで表示されます。

フィールド : 【自動】に設定しても画像のブレが発生するときに設定します。【フィールド】を選択すると、情報量が少ないため、画像は少し粗くなりますが、ブレを生じません。

フレーム : 動きのない画像を特に高解像度で一時停止させたいときに設定します。【フレーム】を選択すると、画質は良くなりますが、2枚のフィールドを交互に出力させるため、画像にブレが生じることがあります。

• 設定のしかたについては、**212**をご覧ください。(____ はお買い上げ時の設定です。)

音声設定

Dolby Audio

PCM : Dolby Audio - Dolby Digital/Dolby Audio - Dolby Digital Plus/Dolby Audio - Dolby TrueHD を2chダウンミックスに変換して出力します。

自動 : HDMI端子から :
接続する機器がDolby Audio - Dolby Digital/Dolby Audio - Dolby Digital Plus/Dolby Audio - Dolby TrueHDに対応している場合は、ビットストリームが出力されます。(対応していない場合は、LPCMが出力されます。)

DTS/DTS-HD

PCM : DTS®、DTS-HD®をLPCMに変換して出力します。(コアサブストリームのみをダウンミックスして2ch PCMで出力されます。)

自動 : HDMI端子から :
接続する機器がDTS®, DTS-HD®に対応している場合は、ビットストリームが出力されます。(対応していない場合は、LPCMが出力されます。)

AAC

PCM : AAC 音声をLPCMに変換して出力します。

自動 : HDMI端子から :
接続する機器がAACに対応している場合は、HDMI端子からビットストリームが出力されます。(対応していない場合は、LPCMが出力されます。)

BD-HD 音声設定

複合音声 : BD-Videoのインタラクティブオーディオやプライマリ音声、セカンダリ音声などをすべて出力します。

HD 音声 : BD-Videoのプライマリ音声のみを高品質で出力します。

Dolby D レンジ

自動 : Dolby Audio-Dolby TrueHDの再生中に、本機がディスクがDolby Dレンジ情報を認識し、Dolby Dレンジ設定を自動的に「入」、または「切」に設定します。音声はDolby Audio-Dolby TrueHD以外の場合は、「切」と同じ動作をします。

入 : 記録された音声の強弱の幅を調整します。

切 : 記録されたオリジナル音源で出力します。

● 効果は、番組によって異なります。

HDMI接続設定

HDMI解像度設定

自動 : おすすめの設定です。接続したHDMI機器、および、コンテンツに応じて自動で適切な解像度に設定します。

480p : 480プログレッシブで出力します。

720p : 720プログレッシブで出力します。

1080i : 1080インターレースで出力します。

1080p : 1080プログレッシブ60フレームで出力します。24p記録された映像を再生中に映像のうごきがなめらかではない場合は設定を「自動」に変更してください。

1080p24 : 1080プログレッシブ24フレームで出力します。

4K2K : 4K対応テレビと接続時に1080p/24Hzのコンテンツを再生すると4K2K/24pに映像をアップコンバートして出力します。

※ 本機から4K2Kで出力する場合、レグザコンビネーション高画質機能はオフとなります。この機能をオンにする場合、本機能に対応したテレビと接続し、本機・テレビともに【レグザリンク・コントローラ】を「入」にして、テレビ側で4K2Kへアップコンバート動作するようにHDMI解像度の設定を「自動」にすることをおすすめします。レグザコンビネーション高画質機能がオンの時に、テレビの【レグザリンク・コントローラ】を「切」に設定しても、本機のHDMI出力解像度は、1080pから4K2Kへは切り換わりません。

HDMIディープカラー

自動 : 接続したHDMI機器がディープカラーに対応している場合、自動でHDMI出力端子からの映像信号をディープカラーで出力します。

切 : HDMI端子からの映像信号をディープカラーで出力しません。

プログレッシブモード

HDMI出力端子からプログレッシブで出力する際の適切な出力方法を設定します。

自動 : 映画などの1秒間に24フレームで撮影されたフィルム素材を検知し、自動的に適切な状態で出力します。

ビデオ : ドラマやアニメなどのビデオ素材を再生するときの設定です。【自動】設定でブレが生じるときは、この設定にしてください。

HDMI音声出力

HDMI出力端子から音声出力するかどうかを設定します。

入/切

レグザリンク・コントローラ

東芝のレグザリンク対応テレビでレグザリンク機能を使うかどうかの設定をします。**205**

入/切

● 【入】にすると【待機設定】の設定も自動的に【通常待機】になります。

● 本機とHDMI CEC規格に準拠したレグザリンク対応テレビをHDMIケーブルでつなぐと、本機が対応しているレグザリンク連動機能を利用できます。詳しくは、レグザリンク対応機器側に付属の取扱説明書をお読みください。

いろいろな設定を変える(本体設定)・つづき

3D設定

3D映像視聴設定

自動(3D)： 3D映像で出力します。

2D： 3D映像を2Dで出力します。

- ディスクによっては、2D出力できないものがあります。
- 3Dコンテンツを4Kアップコンバート出力する場合は、【2D】に設定してください。

3D奥行き設定

3D映像を出力するときの奥行き感を設定します。

3D画面表示

サイドバイサイド方式の3D映像を表示するときのメニューやメッセージ位置を設定します。

入(サイドバイサイド)： 3D映像の一部メニューやメッセージをサイドバイサイド方式で表示します。

切(通常)： 通常の方式で3D映像を表示します。

再生設定

- 言語設定はBD-Video/DVD-Video側の設定が優先され、本機の設定とは異なる言語になることがあります。
- BD-Video/DVD-Videoによっては、ディスクメニューを使って音声言語や字幕言語を切り換えるものがあります。この場合の操作のしかたは、ディスクに付属の取扱説明書をお読みください。
- BD-Video/DVD-Videoによっては、言語の設定を切り換えられないことがあります。

音声言語設定

BD-Video/DVD-Videoを再生するときの音声言語を設定します。

【その他の言語】を選ぶと、4けたの言語コード入力画面が表示されるので、**217**の言語コード一覧表を参考に、言語コードを入力してください。

オリジナル/日本語/英語/その他の言語

字幕言語設定

BD-Video/DVD-Videoを再生するときの字幕言語を設定します。

【その他の言語】を選ぶと、4けたの言語コード入力画面が表示されるので、**217**の言語コード一覧表を参考に、言語コードを入力してください。

切/日本語/英語/その他の言語

ディスクメニュー言語設定

BD-Video/DVD-Videoを再生するときのディスクメニューの言語を設定します。

【その他の言語】を選ぶと、4けたの言語コード入力画面が表示されるので、**217**の言語コード一覧表を参考に、言語コードを入力してください。

日本語/英語/その他の言語

BD視聴制限レベル

ブルーレイディスクの視聴を制限します。**211**

無制限/視聴可能年齢設定

DVD視聴制限レベル

DVDの視聴を制限します。**211**

無制限/レベル8/レベル7/レベル6/レベル5/レベル4/レベル3/レベル2/レベル1

ワンタッチスキップ

▶ を押したときに、何秒スキップするかを設定します。**109**

5秒/10秒/30秒/1分/5分

ワンタッチリプレイ

◀ を押したときに、何秒スキップバックするかを設定します。

109

5秒/10秒/30秒/1分/5分

アングルアイコン

【入】に設定すると、再生中に、カメラアングル(映像)が切り換え可能な場面で、画面に **93** を表示します。**113**

入/切

JPEGスライドショー

写真の表示時間を設定します。**115**

5秒/10秒

録画設定

チャプター自動生成

録画する番組に、自動的にチャプターを分割するかどうかを設定します。時間を選ぶと、指定した時間間隔でチャプターを分割します。

切： 録画するとき自動的にチャプターを分割しません。

マジックチャプター： おまかせプレイができるようにチャプターを分割します。

5分間隔/10分間隔/15分間隔/20分間隔/30分間隔/60分間隔

録画のりしろ

録画予約するとき、録画終了を約5秒間増やして録画する機能を使うかどうかを設定します。

デジタル放送では、地域によっては最大4秒の映像の遅れが発生することがあります。この設定をすれば、映像の遅れが発生しても録画が欠けないように対応できます。

する/しない

EPモード

6時間： 録画モードをEPにして録画するとき、通常のEPで録画します。

8時間： 通常のEPよりも長時間録画します。(画質は低下します。)

・設定のしかたについては、**212** をご覧ください。(____ はお買い上げ時の設定です。)

録画アスペクト(Video)

- 4:3** : DVD-RW(Video)/-R(Video)にダビングするときの画面の縦横比を4:3固定とします。
- 16:9** : DVD-RW(Video)/-R(Video)にダビングするときの画面の縦横比を16:9固定とします。

二カ国語音声

- 主音声** : 二重音声(二カ国語)を録画するときの音声を主音声で録画します。
- 副音声** : 二重音声(二カ国語)を録画するときの音声を副音声で録画します。

スマホ持ち出し用画質

録画するときのスマホ持ち出し用画質を設定します。

1280×720(12Mbps) / 1280×720(8Mbps) /
1280×720(6Mbps) / 1280×720(4Mbps) /
1280×720(2.4Mbps) / **640×360(1.5Mbps)** /
320×240(1.0Mbps) / **320×240(0.6Mbps)**

DVD持ち出し(VR)用画質

録画するときDVD持ち出し(VR)用に作成するコンテンツの画質を設定します。

- 自動** : 録画する番組の長さに合わせて録画モードで作成します。
- 容量優先** : ディスクに長時間の番組を記録可能な画質で作成するため、低画質モードで作成します。

バックアップ先設定

SeeQVault対応USB-HDDに自動バックアップするときのバックアップ先を設定します。

- 新規で購入されたSeeQVault対応USB-HDDの場合、バックアップ先を設定する前に、引越越し・バックアップ用USB-HDDとして接続・設定する必要があります。詳しくは、**182** をご覧ください。
- 自動バックアップは本機の電源「切」時に行われますので、バックアップ先に設定したUSB-HDDの電源を切ったり、USB-HDDを抜き差ししないでください。

番組終了時の録画自動停止

デジタル放送を手動で録画するとき、番組終了に合わせて自動的に録画を停止するかどうかを設定します。

- する** : 録画している番組が終了すると自動的に録画を停止します。
- しない** : 録画している番組が終了しても録画を続けます。(HDDと通常録画用SeeQVault対応USB-HDDへの録画の場合、最大15時間まで録画します。ブルーレイディスクへの録画可能時間は8時間未満です。)

ネットワーク設定

ネットワーク接続設定

ネットワーク接続を設定します。**194**

有線LAN : LANケーブルを使って接続します。

無線LAN : 無線LANを使って接続します。

使用しない : ネットワークを使用しません。

ネットワーク連携設定

ネットdeナビやレグザリンク、および対応アプリなど、ネットワークを利用した連携機能に関する設定をします。**198**

ネットワーク連携設定 / デバイスネーム設定 / ネットワーク連携接続設定

アクセス制限

本機にアクセスできる機器を制限するか、しないかを設定します。

メール予約設定

メールで録画予約を行うための設定をします。**200**

メール録画予約機能 / メール予約パスワード / POP3設定 / SMTP設定 / フィルタリング / メール通知 / メールアドレス

宅外配信リスト

宅外配信用にペアリングした子機の一覧画面を表示します。

- ペアリングは最大6台まで可能です。
- 再ペアリングせずに利用できる期間は3ヶ月となります。
- ペアリングした子機の登録台数とペアリング有効期間は、一般社団法人 電波産業会(ARIB)により公開された「地上デジタルテレビジョン放送運用規定ARIB TR-TR-B14(6.2改定版)」および「BS/広帯域CSデジタル放送運用規定ARIB TR-B15(7.1改定版)」に記載の「デジタル放送受信機におけるリモート視聴要件」に従っています。

インターネット接続制限

インターネットサービスのご利用で、お子様などに見せたくないコンテンツへのアクセスを制限します。**211**

制限する / 制限しない

BD-Live接続設定

インターネットサービスのご利用による追加映像や追加字幕のダウンロードや、インタラクティブ機能を制限します。**211**

有効 / 有効(制限つき) / 無効

ネットワークステータス表示

現在のネットワークの設定を表示します。

いろいろな設定を変える(本体設定)・つづき

その他

未使用時自動電源オフ

電源「入」状態で本機を使わないとき、節電のために自動的に電源を切るかどうかの設定をします。

利用しない／30分／1時間／2時間／3時間／6時間

テレビ画面保護

スタートメニュー画面などを表示中に、操作をしない状態が約15分続いた場合、自動的にテレビ放送画面に戻ります。(音楽用CDのトラックリストまたはJPEGの録画リスト画面表示中は、スクリーンセーバーが起動します。)

入／切

待機設定

電源「切」時に、消費電力を抑えるかどうかを設定します。

通常待機：【省エネ待機】に設定したときよりも高速で起動しますが、電源「切」時の消費電力が増えます。

省エネ待機：【通常待機】に設定したときよりも起動に時間がかかりますが、電源「切」時の消費電力を抑えることができます。

- 専用のTransferJet™転送対応機をスマホ持ち出し番組の転送にお使いになる場合は、【通常待機】を選んでください。
- 以下の設定の場合、【待機設定】は自動的に【通常待機】になります。
 - ・【レグザリンク・コントローラ】が【入】のとき
 - ・【ネットワーク連携設定】が【利用する】のとき
- 【通常待機】のときは内部の制御部が通電状態になるため、【省エネ待機】のときと比較して次のようなところが異なります。
 - ・電源「切」時の消費電力が増えます。
 - ・本機内部の温度上昇を防ぐため、本機背面の冷却用ファンが回ることがあります。

瞬速起動

ここで設定している時間帯だけ、電源を入れてから本機が使用できるまでの時間を【待機設定】の【通常待機】設定時よりさらに短縮できます。

- 最大2つまで設定できます。
- 設定している時間帯は内部の制御部が通電状態になるため、設定していないときと比較して次のようなところが異なります。
 - ・電源「切」時の消費電力が増えます。
 - ・本機内部の温度上昇を防ぐため、本機背面の冷却用ファンが回ります。
- 設定している時間帯は絶対に電源プラグをコンセントから抜かないでください。故障の原因となります。電源プラグをコンセントから抜く場合は、その時間帯の【瞬速起動】設定を解除して、本機の電源を切ってから抜いてください。

AM7:00～AM10:00／AM10:00～PM1:00／
PM1:00～PM4:00／PM4:00～PM7:00／
PM7:00～PM10:00／PM10:00～AM1:00／
AM1:00～AM4:00／AM4:00～AM7:00

リモコン設定

本機のリモコンを設定します。

本体リモコン設定：本機のリモコンが他の東芝レグザサーバー(またはレコーダー)を操作しないように、リモコンと本機のリモコンコードを設定します。
リモコンコード1／リモコンコード2／
リモコンコード3／リモコンコード4／
リモコンコード5

テレビリモコン設定：本機のリモコンでテレビを操作できるように設定します。詳しくは、「テレビメーカーを設定する」[46](#)をご覧ください。

リモコン不一致表示：本体リモコン設定と異なるリモコンコードを受信した場合に、リモコンコードが一致しないメッセージを表示するかどうかを設定します。
表示する／**表示しない**

ランプ設定

本機のランプの明るさを設定します。

明： ランプは常に明るくなります。

暗： ランプは常に暗くなります。

シアター： ランプは常に暗くなります。また、再生中に1分間何も操作しなければ、再び操作をするまでランプは消灯します。

時刻設定

本機の日時を設定します。

- デジタル放送受信時は自動取得するため、現在の日時を表示するのみで、設定変更はできません。

パスワード変更

画面の指示に従ってパスワードを変更できます。[211](#)

ソフトウェア情報と更新

本機の電源「切」のときにデジタル放送電波を使用したダウンロード、または東芝サーバーからインターネットを使用したダウンロードによる最新ソフトウェアの更新をするかどうかの設定をします。[208](#)

初期化

本機で設定されたデータを、お好みに合わせて初期化します。[223](#)

・設定のしかたについては、**212**をご覧ください。(____ はお買い上げ時の設定です。)

言語コード一覧

言語名	画面上の表示	言語コード
Afar	aa	4747
Abkhazian	ab	4748
Afrikaans	af	4752
Amharic	am	4759
Arabic	ar	4764
Assamese	as	4765
Aymara	ay	4771
Azerbaijani	az	4772
Bashkir	ba	4847
Byelorussian	be	4851
Bulgarian	bg	4853
Bihari	bh	4854
Bislama	bi	4855
Bengali;Bangla	bn	4860
Tibetan	bo	4861
Breton	br	4864
Catalan	ca	4947
Corsican	co	4961
Czech	cs	4965
Welsh	cy	4971
Danish	da	5047
German	de	5051
Bhutani	dz	5072
Greek	el	5158
English	英語	5160
Esperanto	eo	5161
Spanish	es	5165
Estonian	et	5166
Basque	eu	5167
Persian	fa	5247
Finnish	fi	5255
Fiji	fj	5256
Faroese	fo	5261
French	fr	5264
Frisian	fy	5271
Irish	ga	5347
Scots Gaelic	gd	5350
Galician	gl	5358
Guarani	gn	5360
Gujarati	gu	5367
Hausa	ha	5447
Hebrew	he	5451
Hindi	hi	5455
Croatian	hr	5464
Hungarian	hu	5467
Armenian	hy	5471
Interlingua	ia	5547
Indonesian	id	5550
Interlingue	ie	5551
Inupiak	ik	5557
Icelandic	is	5565
Italian	it	5566
Japanese	日本語	5647
Javanese	jav	5668

言語名	画面上の表示	言語コード
Georgian	ka	5747
Kazakh	kk	5757
Greenlandic	kl	5758
Cambodian	km	5759
Kannada	kn	5760
Korean	ko	5761
Kashmiri	ks	5765
Kurdish	ku	5767
Kirghiz	ky	5771
Latin	la	5847
Lingala	ln	5860
Laothian	lo	5861
Lithuanian	lt	5866
Latvian;Lettish	lv	5868
Malagasy	mg	5953
Maori	mi	5955
Macedonian	mk	5957
Malayalam	ml	5958
Mongolian	mn	5960
Moldavian	mo	5961
Marathi	mr	5964
Malay	ms	5965
Maltese	mt	5966
Burmese	my	5971
Nauru	na	6047
Nepali	ne	6051
Dutch	nl	6058
Norwegian	no	6061
Occitan	oc	6149
(Afan)Oromo	om	6159
Oriya	or	6164
Panjabi	pa	6247
Polish	pl	6258
Pashto;Pushto	ps	6265
Portuguese	pt	6266
Quechua	qu	6367
Rhaeto-Romance	rm	6459
Kirundi	rn	6460
Romanian	ro	6461
Russian	ru	6467
Kinyarwanda	rw	6469
Sanskrit	sa	6547
Sindhi	sd	6550
Sangho	sg	6553
Serbo-Croatian	sh	6554
Singhalese	si	6555
Slovak	sk	6557
Slovenian	sl	6558
Samoan	sm	6559
Shona	sn	6560
Somali	so	6561
Albanian	sq	6563
Serbian	sr	6564
Siswat	ss	6565

言語名	画面上の表示	言語コード
Sesotho	st	6566
Sundanese	su	6567
Swedish	sv	6568
Swahili	sw	6569
Tamil	ta	6647
Telugu	te	6651
Tajik	tg	6653
Thai	th	6654
Tigrinya	ti	6655
Turkmen	tk	6657
Tagalog	tl	6658
Setswana	tn	6660
Tonga	to	6661
Turkish	tr	6664
Tsonga	ts	6665
Tatar	tt	6666
Twi	tw	6669
Ukrainian	uk	6757
Urdu	ur	6764
Uzbek	uz	6772
Vietnamese	vi	6855
Volapuk	vo	6861
Wolof	wo	6961
Xhosa	xh	7054
Yiddish	yi	7155
Yoruba	yo	7161
Chinese	zh	7254
Zulu	zu	7267

放送関連の設定を変える(放送受信設定)

放送関連の設定は、【放送受信設定】メニューで変更することができます。

【放送受信設定】を使う

- 1 **スタートメニュー** を押して、▲・▼・◀・▶ で【設定】を選んで **決定** を押す
- 2 ▲・▼ で【放送受信設定】を選んで **決定** を押す
- 3 ▲・▼・◀・▶ で希望の項目または設定を選んで **決定** を押す
この操作を繰り返し、希望の設定に変更します。
 - ・ 設定が終わったら、**終了** を押してください。

【放送受信設定】の項目と設定内容

地上デジタル設定

チャンネル初期スキャン

お住まいの地域を選んでください。お住まいの地域に合った地上デジタルチャンネル設定を行うために必要です。

引っ越しなどで、地上デジタル放送の受信地域が変わったときなどに、全チャンネルのスキャンをやり直します。(【はじめての設定】の中で実行されるスキャンと同じです。)

- 設定が終わるまで10分程度かかることがあります。

通常： 地上デジタル放送のチャンネルを対象にスキャンします。

CATV対応： CATVのチャンネルを対象にスキャンします。

チャンネル再スキャン

地上デジタル放送の放送局が追加されたとき、チャンネルの再スキャンを行い、新たに受信できた放送局を自動的に追加します。

- 設定が終わるまで10分程度かかることがあります。
- 地上デジタル放送チャンネルのみが対象です。

アンテナの設定

映りが悪い地上デジタル放送チャンネルがあるとき、地上デジタル放送アンテナの受信レベルを確認できます。

アッテネーター[入]/[切]：アンテナレベルを確認しながらアンテナの向きを調整してください。【アッテネーター】の設定を変更すると、受信状況が改善する場合があります。 **49**

物理チャンネル： リモコンの数字ボタンで、2けたの物理チャンネルを入力し、受信します。

チャンネルの設定

チャンネルの割り当て設定： リモコンの数字ボタンに地上デジタル放送用のチャンネルを登録します。

チャンネルスキップ設定： ▲・▼ で選局するとき不要なチャンネルをスキップするように設定します。

詳しくは、**48** をご覧ください。

自動チャンネルリバック

入： 地上デジタル放送の中継局のチャンネルが変更になった際、それに合わせて本機のチャンネル設定を自動的に更新します。

切： 地上デジタル放送の中継局のチャンネルが変更になっても、本機のチャンネル設定を自動的に更新しません。視聴できないチャンネルが発生した場合は、【チャンネル再スキャン】を行ってください。

・設定のしかたについては、**218** をご覧ください。(____ はお買い上げ時の設定です。)

BS・CSデジタル設定

- BS・110度CSチャンネルに関しては、チャンネルスキャンをしなくても自動的にチャンネルが取得されます。

アンテナ電源

BS・110度CSデジタル放送用アンテナで放送を受信するには、アンテナへの電源供給が必要です。ここでは、本機からアンテナへ電源を供給するかどうかを設定します。

供給する(個別)： 本機とアンテナを直接つなぎ、他の機器などから電源を供給していない場合、こちらを選択してください。おもに一戸建て住宅などで受信するときに設定します。

供給しない(共聴)： 他の機器から電源を供給している場合や、CATVなどで受信しているとき、またはBS・110度CSアンテナを接続しない場合もこちらを選択してください。おもにマンションなどの共聴受信時に設定します。

アンテナの設定

映りが悪いBS・110度CSデジタル放送チャンネルがあるとき、BS・110度CSアンテナの受信レベルを確認できます。レベルを確認しながらアンテナの向きを調整してください。

50

BSチャンネルの設定

チャンネルの割り当て設定： リモコンの数字ボタンにBS放送用のチャンネルを登録します。

チャンネルスキップ設定：  で選局するときに不要なチャンネルをスキップするように設定します。

詳しくは、**48** をご覧ください。

CSチャンネルの設定

チャンネルの割り当て設定： リモコンの数字ボタンに110度CS放送用のチャンネルを登録します。

チャンネルスキップ設定：  で選局するときに不要なチャンネルをスキップするように設定します。

詳しくは、**48** をご覧ください。

一般設定

視聴年齢制限

デジタル放送の視聴可能年齢を設定します。詳しくは、**52** をご覧ください。

- 設定/解除するにはパスワードの作成・入力が必要です。

無制限： 年齢制限しません。

4歳～19歳： 制限したい年齢を選んでください。設定した年齢の制限を超える番組を視聴または録画予約するときは、パスワードの入力が必要になります。

パスワード変更

【視聴年齢制限】のパスワードを変更します。

詳しくは、**52** をご覧ください。

B-CASカード番号表示

miniB-CASカードの状態やID番号を表示します。

アンテナ出力

本機の電源「切」のとき、背面の地上デジタル出力端子やBS・110度CS出力端子から信号を出力し続けるかどうかの設定をします。本機の地上デジタル出力端子やBS・110度CS出力端子からアンテナ線をテレビにつないでいるときは【入】に設定してください。【切】にすると、本機の電源「切」のときにテレビで地上デジタル放送やBS・110度CS放送が受信できなくなる場合があります。

入： 電源「切」時でも地上デジタル出力端子やBS・110度CS出力端子から信号を出力します。

切： 電源「切」時は地上デジタル出力端子やBS・110度CS出力端子から信号を出力しません。

文字スーパー

ニュース速報など、放送上に文字スーパーの情報が含まれている場合、表示される文字スーパーの言語を設定します。

- 放送に文字スーパーの情報が含まれていないときや、番組(強制的に文字スーパーが表示されるものなど)によっては、設定どおりに表示されないことがあります。

- 【表示しない】に設定しても、緊急放送のような自動表示モードの文字スーパーは強制的に表示されます。

- 文字スーパーの対応言語は日本語、英語となります。

日本語で表示/英語で表示/表示しない

地域の設定

お客様のお住まいの地域を設定します。データ放送サービスなどで、お住まいの地域に応じたサービスをご利用いただくために必要な設定です。

詳しくは、**51** をご覧ください。

郵便番号の設定

お住まいの地域の郵便番号を設定します。地域に密着したデータ放送をより正しく視聴するために、郵便番号を入力してください。

詳しくは、**51** をご覧ください。

本機で使えるメディアについて

録画できるメディア





	デジタル放送	繰り返し録画
HDD(内蔵ハードディスク)	○	○
通常録画用USB-HDD(外付けハードディスク)	○	○
BD-RE SL(1層)/BD-RE DL(2層)/BD-RE TL(3層) Ver. 2.1、3.0(高速記録2倍速ディスクまで)		○
BD-R SL(1層)/BD-R DL(2層) BD-R TL(3層)/BD-R QL(4層)* Ver. 1.1、1.2、1.3、2.0(高速記録6倍速ディスクまで)		×

○：ハイビジョン画質で録画できる ○：録画できる ×：録画できない

* 2017年9月現在、BD-R QL(4層)は発売されていません。

ダビングできるメディアと録画モード

デジタル放送をDVD-RW/-Rにダビングする場合は、CPRM対応のディスクをお使いください。

	ダビングできる番組の画質					
	DR	AVC (HD画質)	標準 (標準画質)	SKP		
HDD(内蔵ハードディスク)	○	○	○	○		
通常録画用USB-HDD/SeeQVault対応USB-HDD (外付けハードディスク)	○	○	○	○		
USB接続したSeeQVault対応SDカード	× ^{*4}	× ^{*4}	× ^{*4}	× ^{*4}		
BD-RE SL(1層)/BD-RE DL(2層)/BD-RE TL(3層) Ver. 2.1、3.0(高速記録2倍速ディスクまで)		○	○	○		
BD-R SL(1層)/BD-R DL(2層) BD-R TL(3層)/BD-R QL(4層)* ¹ Ver. 1.1、1.2、1.3、2.0(高速記録6倍速ディスクまで)		○	○	○		
DVD-RW Ver. 1.1、1.2(高速記録6倍速ディスクまで)		AVCフォーマット	×	○	×	×
		VRフォーマット	×	×	○	×
		Videoフォーマット	×	×	○ ^{*3}	×
DVD-R(1層)/DVD-R DL(2層)* ² Ver. 2.0、2.1(高速記録16倍速ディスクまで) Ver. 3.0(高速記録8倍速ディスクまで)		AVCフォーマット	×	○	×	×
		VRフォーマット	×	×	○	×
		Videoフォーマット	×	×	○ ^{*3}	×

○：ダビングできる ×：ダビングできない

*1 2017年9月現在、BD-R QL(4層)は発売されていません。

*2 DVD-Rの2層ディスクの場合、AVCREC™方式(AF~AE)でのみダビングできます。

*3 DVD-RW(Video)/DVD-R(Video)にダビングしたときは、ダビングを終了後、自動的にファイナライズが行われます。(本書では、ファイナライズされたDVD-RW(Video)/DVD-R(Video)はDVD-Videoとして扱います。)

*4 SeeQVault対応SDカードにはスマホ持ち出し番組をダビングすることができます。

お知らせ

- デジタル放送をダビングする場合、「コピー」、「移動」のどちらになるかについては、[156](#)をご覧ください。
CATV(ケーブルテレビ)、スカパー!、WOWOWなどで録画制限がある番組の録画については、デジタル放送の番組の場合と同様となります。
ただし、ケーブルテレビのホームターミナル/セットトップボックス経由でダビング10(コピー9回+移動1回)番組を録画する場合は、1回だけ録画可能(コピーワンス)番組として録画されます。
 - 本機で対応しているDVD-RW/DVD-Rの録画方式は3種類(AVCREC™、VR、Video)です。[224](#)
 - ファイナライズされたDVD-RW(AVCREC™)/-RW(Video)に繰り返しダビングするには、初期化(再フォーマット)[229](#)を行ってください。(ただし、初期化を行うと録画内容は消去されます。)
 - 録画/ダビング動作確認済みメディアについては、以下になります。(2017年9月現在)
 - DVD-R
maxell : DRD120WPE, DRD120PWE
Verbatim : VHR12JPP10
 - DVD-R DL
maxell : DRD215WPE
MITSUBISHI : VHR21HDSP10
 - DVD-RW
maxell : DW120WPA
Verbatim : VHW12NP10V1
 - BD-R
Panasonic : LM-BR25LP10
 - BD-R DL
Panasonic : LM-BR50LP10
 - BD-R TL
Verbatim : VBR520YP5V1
 - BD-RE
Panasonic : LM-BE25P10
 - BD-RE DL
Panasonic : LM-BE50P10
- ※ メディアへの録画/ダビング動作を確認しておりますが、すべてのメディアでの動作を保証するものではありません。最新情報については、以下のホームページでご確認ください。
http://www.toshiba.co.jp/regza/bd_dvd/

本機で使えるメディアについて・つづき

再生できるメディア

	再生	録画リストから再生	追っかけ再生		
HDD(内蔵ハードディスク)	○	○	○		
通常録画用USB-HDD(外付けハードディスク)	○	○	○		
SeeQVault対応USB-HDD(外付けハードディスク)	○	○	×		
USB接続したSeeQVault対応SDカード	○	○	×		
BD-RE SL(1層)/BD-RE DL(2層)/BD-RE TL(3層) Ver. 2.1、3.0(高速記録2倍速ディスクまで)	○	○	×		
BD-R SL(1層)/BD-R DL(2層) BD-R TL(3層)/BD-R QL(4層) ^{*1} Ver. 1.1、1.2、1.3、2.0(高速記録6倍速ディスクまで)	○	○	×		
DVD-RW Ver. 1.1、1.2(高速記録6倍速ディスクまで)		AVCフォーマット	○	○	×
		VRフォーマット	○	○	×
		Videoフォーマット	○	×	×
DVD-R(1層)/DVD-R DL(2層) Ver. 2.0、2.1(高速記録16倍速ディスクまで) Ver. 3.0(高速記録8倍速ディスクまで)		AVCフォーマット	○	○	×
		VRフォーマット	○	○	×
		Videoフォーマット	○	×	×
BD-Video リージョンコードに  が含まれるディスク	○	×	×		
DVD-Video リージョンコードに  や  が含まれるディスク	○	×	×		
DVD-RAM(4.7/9.4GB) Ver. 2.0、2.1、2.2 他のDVDレコーダーのVR方式で録画されて、カートリッジからディスクを取り出せるもの	○	○	×		
音楽用CD(CD-DA) 音楽用CD形式で記録され、ファイナライズ済みのCD-RW/CD-R	○	○	×		
JPEG デジタルカメラで撮影された写真などが記録されたもの	○	○ (JPEG専用)	×		
AVCHD方式 デジタルビデオカメラで撮影されたハイビジョン画質の動画で記録されたもの ^{*2}	○ ^{*3}	×	×		

○：再生できる ×：再生できない

*1 2017年9月現在、BD-R QL(4層)は発売されていません。

*2 ファイナライズ済みのDVD-RW/DVD-R/DVD-RAM(2層ディスクを含む)

*3 ディスクの場合： ディスクから直接再生できます。

本機前面のUSB機器の場合： 本機に取り込み(ダビングし)、HDDの録画リスト画面から再生できます。 **162**



- HD Recの再生については、本機では対応していません。
- VCD/SVCDの再生については、本機では対応していません。
- HD DVDについては、本機では対応していません。
- +RW/+Rについては、本機では対応していません。

本機を初期化する

本機で設定されるデータには、個人情報を含むものがあります。本機を譲渡または廃棄される場合には、【すべての初期化】を行うことをおすすめします。

- 1 **メニュー** を押して、▲・▼・◀・▶で【設定】→【本体設定】を選んで **決定** を押す
- 2 ▲・▼・◀・▶で【その他】→【初期化】を選んで **決定** を押す
- 3 ▲・▼で希望の項目を選んで **決定** を押す
 - 初期化が終わったら、**終了** を押してください。

初期化の項目と内容

BDビデオデータ消去

以下の中から消去方法を選んでください。
(本機のディスプレイにBD-Videoが入っている場合は、選ぶことができません。)

- 【全てのBDビデオデータ消去】：
本機とUSBメモリに保存されたすべてのBDビデオデータを消去します。
- 【アプリケーションデータ消去】：
本機に保存されたBDビデオデータの中で、アプリケーションデータ(BDビデオのゲームスコアなど)を消去します。
- 【バーチャルパッケージ消去】：
USBメモリに保存されたBDビデオデータの中で、バーチャルパッケージ(ダウンロードしたBDビデオの特典映像・音声・字幕など)を消去します。

USBメモリ初期化

USBメモリを初期化して、本機で使えるようにします。

- USBメモリにAVCHD方式の映像が入っている場合、USBメモリを初期化できません。お持ちのデジタルビデオカメラやパソコンでUSBメモリのAVCHD方式の映像を削除してから、初期化してください。

ネットワーク設定初期化

以下の項目をのぞき、【ネットワーク設定】で設定した内容を初期化します。

- 【宅外配信リスト】
- 【インターネット接続制限】
- 【BD-Live接続設定】

宅外配信設定初期化

宅外配信に関する設定を初期化します。初期化すると本機に登録した子機のすべてが宅外配信リストから削除されるため、再登録が必要となります。

おすすめ履歴の初期化

「時短で見る」のおすすめ履歴(「いつもの番組」や「あなたにおすすめ番組」に分類する条件)を初期化します。

本機設定初期化1

以下の項目をのぞき、【本体設定】を初期値に戻します。

- 【BD視聴制限レベル】
- 【DVD視聴制限レベル】
- 【ネットワーク設定】
- 【リモコン設定】
- 【インターネット接続制限】
- 【BD-Live接続設定】
- 視聴制限のパスワード

本機設定初期化2

以下の項目をのぞき、本機のすべての設定を初期値に戻し、電源が切れます。また、録画予約はすべて取り消されます。

- HDDの録画番組
- USB-HDD登録情報

すべての初期化

工場出荷状態に戻し、電源が切れます。(HDD初期化含む)



- 本機に記憶されたお客様の個人情報(メール、登録情報、ポイント情報など)の一部、またはすべての情報が変化・消失した場合の損害や不利益について、アフターサービス時も含め当社は一切の責任を負いませんので、あらかじめご了承ください。

ディスクを初期化する

新品のブルーレイディスクを初期化(フォーマット)する

BD

新品(未使用)のディスクを入れると、初期化(フォーマット)画面が表示されるので、ディスクを初期化(フォーマット)してからお使いください。初期化(フォーマット)しないと、録画・ダビングができません。

BD-RE	<ul style="list-style-type: none"> お買い上げ時は初期化されていません。使用前に初期化してください。 あとで初期化し直すことができます。(初期化すると録画内容は消去されます。229頁)
BD-R	<ul style="list-style-type: none"> お買い上げ時は初期化されていません。使用前に初期化してください。 一度初期化すると初期化し直すことはできません。

1 ディスクを入れる

2 メッセージが表示されるので、▲・▼で【はい】を選んで **決定** を押す

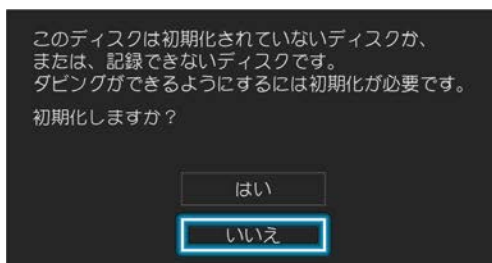

- 初期化が始まると放送画面に戻ります。
- 初期化が終わるまで、数分かかります。

3 ダビング実行画面が表示されるので、今すぐダビングするかしないかを選んで **決定** を押す

【今すぐダビングする】を選んだ場合

「複数の番組をまとめてディスクにダビングする」[145頁](#)の手順 **2** に進んでください。

【今はダビングしない】を選んだ場合

放送画面に戻ります。

新品のDVDを初期化(フォーマット)する

AVCフォーマット VRフォーマット Videoフォーマット

DVDは初期化(フォーマット)するときに、録画方式を選びます。初期化(フォーマット)しないとダビングできません。(DVDには直接録画ができません。)

DVD-RW	<ul style="list-style-type: none"> お買い上げ時は初期化されていません。使用前に録画方式を選んで初期化してください。 あとで初期化し直すことができます。(初期化すると録画内容は消去されます。229頁)
DVD-R	<ul style="list-style-type: none"> お買い上げ時は初期化されていません。初期化していない場合はVideo方式でのみ使用できます。 他の方式で使用する場合は、使用前に録画方式を選んで初期化してください。 一度初期化すると初期化し直すことはできません。

1 ディスクを入れる

2 メッセージが表示されるので、▲・▼で【はい】を選んで **決定** を押す

3 ▲・▼でお好みの録画方式を選んで **決定** を押す

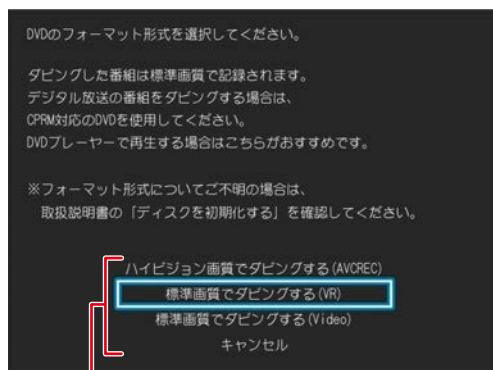

【AVCREC™フォーマット】

- デジタル放送をハイビジョンで記録できます。

【VRフォーマット】

- 標準画質(SD)で記録できます。
- AVCREC™フォーマットより、長時間記録できます。
- 他の機器で再生するときは、本機でのファイナライズ [227頁](#) とVR方式に対応したプレーヤーなどが必要です。

【Videoフォーマット】

- デジタル放送は記録できません。
- ダビング終了後に自動でファイナライズが始まり、終了後は多くのプレーヤーで再生できます。

- 初期化が始まると放送画面に戻ります。

4 ダビング実行画面が表示されるので、
今すぐダビングするかしないかを選んで
を押す

【今すぐダビングする】を選んだ場合

「複数の番組をまとめてディスクにダビングする」
145の手順 2 に進んでください。

【今はダビングしない】を選んだ場合

放送画面に戻ります。

デジタル放送をダビングするときは

CPRM対応ディスクを使って、VRまたはAVCREC™方式
で初期化してください。

本機で2層ディスク(DVD-R DL)を使う場合は

AVCREC™方式でのみ、初期化できます。

初期化を中止するときは

【キャンセル】を選んで を押す



- DVD-RAMディスクにはダビングできません。



- ディスクの読み込み中や初期化(フォーマット)中は、本機の電源を切ったり電源プラグを抜いたりしないでください。ディスクの破損や本機の故障の原因となります。
- 初期化は、途中で中止できません。
- 予約録画開始 8 分前以降は初期化できません。
- 傷や汚れ等が多いディスクは、本来可能な記録時間よりも少なくなってしまう可能性があります。

メディアを管理する

ディスク/USB-HDD/ SeeQVault対応SDカードの名前を 変更する

USB-HDD BD

準備

- USB-HDDを編集するときは、本機背面のHDD専用USB端子にUSB-HDDをつないでおく
- ディスクを編集するときは、編集するディスクを入れておく
- USB接続したSeeQVault対応SDカードを編集するときは、SDカードを本機前面のメモリ専用USB端子とUSB接続しておく 、

1 を押す

2 ▲・▼・◀・▶で [HDD/ディスクの管理] を選んで を押す

- メディア選択画面が表示されます。

3 ▲・▼で [BD/DVDメニュー] または [USB-HDDメニュー]、[USB(前面)メニュー] を選んで を押す

- [USB-HDDメニュー] を選んだときは、つづけて ▲・▼・◀・▶ で [通常録画用] または [引越・バックアップ用] を選んで を押してください。
- 本機前面のメモリ専用USB端子とUSB接続したSDカードの名前を編集したいときは、[USB(前面)メニュー] を選び、つづけて [スマホ持ち出し用] を選んで を押してください。

4 ▲・▼で [ディスク名変更] または [USB-HDD名変更]、[機器名変更] を選んで を押す

- 編集画面が表示されます。
- 通常録画用USB-HDDの場合、[USB-HDD名変更] はUSB-HDDの登録が完了していないと選択できません。
- 引越し・バックアップ用SeeQVault対応USB-HDDの場合、[USB-HDD名変更] はUSB-HDDの初期化が完了していないと選択できません。
- 本機前面のメモリ専用USB端子とUSB接続した持ち出し用のSDカードの場合、[機器名変更] はSDカードの初期化が完了していないと選択できません。

USB-HDDの場合

接続しているUSB-HDDの一覧で表示されるので、名前を変更したいUSB-HDDを選んで を押す

5 ディスク名、USB-HDD名またはSDカード名を入力する

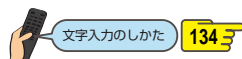

- 入力を終わったら、 を押してください。
- 確認画面が表示されるので、[はい] を選んで を押してください。
- ディスク名、USB-HDD名またはSDカード名が変更されます。
- 変更が終わったら、 を押してください。

ディスクを保護する・保護を解除する

BD

準備

- ディスクを編集するときは、編集するディスクを入れておく

1 を押す

2 ▲・▼・◀・▶で [HDD/ディスクの管理] を選んで を押す

- メディア選択画面が表示されます。

3 ▲・▼で [BD/DVDメニュー] を選んで を押す

4 ▲・▼で [ディスク保護] を選んで を押す

- 確認画面が表示されるので、[はい] を選んで を押してください。
- ディスクが保護(保護が解除)されます。
- 変更が終わったら、 を押してください。



- 保護されたディスクは、以下の操作ができなくなります。
 - 番組の録画やダビング
 - 番組の編集、削除
 - 初期化
 - ファイナライズ、またはファイナライズの解除

ファイナライズ後は録画や編集ができなくなります。録画内容をよく確認してからファイナライズしてください。(DVD-RW(VR)の場合のみ、ファイナライズを解除できます。)

本機で記録したディスクを ファイナライズする

本機で録画した以下のディスクをファイナライズすると、その録画方式に対応したほかのプレーヤーやレコーダー、パソコンなどで再生できます。

- BD-R
- DVD-RW/-R(AVC)
- DVD-RW/-R(VR)

≫ 準備

- ファイナライズするディスクを入れておく **53**

1 **メディア** を押す

2 ▲・▼・◀・▶ で **[HDD/ディスクの管理]** を選んで **決定** を押す

- メディア選択画面が表示されます。

3 ▲・▼ で **[BD/DVDメニュー]** を選んで **決定** を押す

4 ▲・▼ で **[ファイナライズ]** を選んで **決定** を押す

- 確認画面が表示されるので、**[はい]** を選んで **決定** を押してください。
- ファイナライズが始まると放送画面に戻ります。
- ファイナライズは、途中で中止できません。
- ファイナライズの進捗表示は目安です。ディスクによっては90%以降の表示の進捗がかなり遅くなることがあります。
- ファイナライズは数分から数十分かかります。(録画時間が短い場合や番組数が多い場合は、ファイナライズに時間がかかります。)

DVD-Videoの場合

ダビングが終わると自動的にファイナライズされます。手動でのファイナライズできません。



- ファイナライズ中は、テレビのチャンネル切換以外の操作はできません。また、本機の電源を切ったり電源プラグを抜いたりしないでください。ディスクの破損や本機が故障する原因となります。
- 他機で録画されたディスクは、本機でファイナライズができないことがあります。
- 予約録画開始2分前以降はファイナライズできません。(DVD-R/-RW(VR)は、予約録画開始45分前以降はファイナライズできません。)
- チャプターの情報は、ファイナライズ後も引き継がれます。
- プレーヤー/レコーダーやパソコンなどによっては、ファイナライズをしても再生できないことがあります。
- BD-RやDVD-Rのファイナライズ中に停電したときは、そのディスクが使用できなくなることがあります。

ファイナライズを解除する

本機でファイナライズしたDVD-RW(VR)の場合のみ、本機でファイナライズを解除できます。解除すると、再び録画や編集ができます。

1 **メディア** を押す

2 ▲・▼・◀・▶ で **[HDD/ディスクの管理]** を選んで **決定** を押す

- メディア選択画面が表示されます。

3 ▲・▼ で **[BD/DVDメニュー]** を選んで **決定** を押す

4 ▲・▼ で **[ファイナライズ解除]** を選んで **決定** を押す

- 確認画面が表示されるので、**[はい]** を選んで **決定** を押してください。
- ファイナライズの解除が始まると放送画面に戻ります。

メディアを管理する・つづき

消去された記録内容は、元に戻せません。記録内容をよく確認してから初期化してください。

HDD / USB-HDD / SDカードの記録内容を全部消去する

HDD

USB-HDD

SeeQVault対応
SDカード(USB接続)

» 準備

- USB-HDDを編集するときは、本機背面のHDD専用USB端子にUSB-HDDをつないでおく **182**
- USB接続したSeeQVault対応SDカードを編集するときは、SDカードを本機前面のメモリ専用USB端子とUSB接続しておく **186**、**188**

1 **スタートメニュー** を押す

2 ▲・▼・◀・▶で【HDD/ディスクの管理】を選んで **決定** を押す

- メディア選択画面が表示されます。

3 ▲・▼で【HDDメニュー】または【USB-HDDメニュー】、【USB(前面)メニュー】を選んで **決定** を押す

- 【USB-HDDメニュー】を選んだときは、つづけて▲・▼・◀・▶で【通常録画用】または【引越・バックアップ用】を選んで **決定** を押してください。
- 本機前面のメモリ専用USB端子とUSB接続したSDカードの記録内容を消去したいときは、【USB(前面)メニュー】を選び、つづけて【スマホ持ち出し用】を選んで **決定** を押してください。

4 保護された番組も含めすべて消去したいときは【番組全消去】を▲・▼で選んで **決定** を押す

保護された番組は残してそれ以外をすべて消去したいときは【番組全消去(保護番組以外)】を▲・▼で選んで **決定** を押す

- USB-HDDの場合、接続しているUSB-HDDの一覧が表示されるので、番組を消去したいUSB-HDDを選んで **決定** を押してください。
- 確認画面が表示されるので、【はい】を選んで **決定** を押してください。
- 番組の消去が実行されます。
- 番組の消去は、途中で中止できません。
- 番組の消去が始まると放送画面に戻ります。
- 【番組全消去】を選ぶと、【すべて】、【未分類】または【ジャンル】フォルダ以外のフォルダおよびすべての番組が削除されます。
- 【番組全消去(保護番組以外)】を選ぶと、【すべて】、【未分類】、【ジャンル】または保護された番組が保存されたフォルダ以外のフォルダおよび保護された番組以外のすべての番組が削除されます。

HDDのスマホ持ち出し番組またはDVD持ち出し(VR)番組を全部消去する

HDD

1 **スタートメニュー** を押す

2 ▲・▼・◀・▶で【HDD/ディスクの管理】を選んで **決定** を押す

- メディア選択画面が表示されます。

3 ▲・▼で【HDDメニュー】を選んで **決定** を押す

4 ▲・▼で【スマホ持ち出し番組全消去】または【DVD持ち出し(VR)番組全消去】を選んで **決定** を押す

- 確認画面が表示されるので、【はい】を選んで **決定** を押してください。
- 番組の消去が実行されます。
- 番組の消去は、途中で中止できません。
- 番組の消去が始まると放送画面に戻ります。

ディスクを初期化(フォーマット)し直す

» 準備

- フォーマットするディスクを入れておく [53](#)

BD-REやDVD-RWの場合、一度初期化されても、以下の手順で再度初期化できます。

ディスクを初期化するとデータはすべて消去されます。

1 を押す

2 ▲・▼・◀・▶で【HDD/ディスクの管理】を選んで を押す

- メディア選択画面が表示されます。

3 ▲・▼で【BD/DVDメニュー】を選んで を押す

4 ▲・▼で【初期化】を選んで を押す

- DVD-RWの場合は、続けて初期化するフォーマットを選んでください。 [224](#)
- 確認画面が2回表示されるので、【はい】を選んで  を押してください。
- 初期化が始まると放送画面に戻ります。
- 初期化中は、途中で中止できません。
- BD-REの初期化はBD-RE方式で行われます。

5 ダビング実行画面が表示されるので、今すぐダビングするかしないかを選んで を押す

【今すぐダビングする】を選んだ場合

「複数の番組をまとめてディスクにダビングする」[145](#)の手順 [2](#) に進んでください。

【今はダビングしない】を選んだ場合

放送画面に戻ります。



- 初期化中は、本機の電源を切ったり電源プラグを抜いたりしないでください。ディスクの破損や本機が故障する原因となります。
- 予約録画開始 8 分前以降は初期化できません。
- 他機でファイナライズされたディスクは、本機で初期化できないことがあります。



- 新品(未使用)で初期化されていないBD-RE/BD-RやDVD-RW/DVD-Rを初期化(フォーマット)するときは、[224](#)をご覧ください。

同時にできること

再生しているときの予約録画について

再生		予約録画	HDD	通常録画用 USB-HDD	BD
HDD	USB-HDD	SeeQVault対応 SDカード(USB接続)	○	△ ^{※1}	○
BD			○	○	× ^{※3}
DVD-Video	CD	AVC7フォーマット	○	○	× ^{※4}
BD-Video	AVCHD7フォーマット		△ ^{※2}	△ ^{※6}	× ^{※4}
JPEG7フォーマット			× ^{※3}	× ^{※3}	× ^{※5}

○：できる △：一部できないものがある ×：できない

- ※1 USB-HDDを複数台接続している場合、予約録画に使用する通常録画用USB-HDDのみ再生できます。(予約録画に使用しないUSB-HDDの再生は停止します。)
- ※2 下記の場合は、一時的に【DR】で録画されます。(電源「切」時に、設定した録画モードに変換されます。)
 - ・ 録画モードを【XP】～【EP】で予約している場合
 - ・ 持ち出し設定を【DVD持ち出し(VR)】に設定している場合
- ※3 再生を停止し、予約録画を実行します。
- ※4 再生を停止し、ブルーレイディスクへの予約録画はHDDに代理録画されます。
- ※5 ディスクの場合：再生を停止し、ブルーレイディスクへの予約録画はHDDに代理録画されます。USB機器の場合：再生を停止し、予約録画を実行します。
- ※6 持ち出し設定を【DVD持ち出し(VR)】に設定している場合、一時的に【DR】で録画されます。(電源「切」時に、設定した録画モードに変換されます。)

ダビングしているときの再生と予約録画について

ダビングしているときの再生

- 高速ダビング中のみ、再生できます。(等速ダビング中は、再生できません。)
- ダビング中は、写真を再生できません。
- HDDから本機前面のメモリ専用USB端子とUSB接続したSeeQVault対応SDカードへのダビング中に、このSDカード内の番組を再生すると正常に再生できないことがあります。この場合にはダビング終了後に再生するようにしてください。

再生		HDD	USB-HDD	SeeQVault対応 SDカード(USB接続)	ディスク
ダビング(高速)					
HDD	↔	USB-HDD	○	△ ^{※2}	○
HDD	↔	SeeQVault対応 SDカード(USB接続)	○	○	○
HDD	↔	ディスク	○	○	×
通常録画用 USB-HDD	↔	ディスク	○	△ ^{※2}	×
SeeQVault対応 USB-HDD	→	BD	○	△ ^{※2}	×
HDD	→	LAN	○	○	△ ^{※3}
通常録画用 USB-HDD	→	LAN	○	△ ^{※2}	△ ^{※3}
AVCHD7フォーマット ^{※1}	→	HDD	○	×	×

○：できる △：一部できないものがある ×：できない

- ※1 USB機器やSDカードからAVCHD方式の映像を取り込む(ダビングする)場合のみ。
- ※2 通常録画用USB-HDD、SeeQVault対応USB-HDDを複数台接続している場合、ダビングに使用する機器のみ再生できます。
- ※3 BD-VideoとAVCHD方式のディスクは再生できません。

ダビングしているときの予約録画

- 高速ダビング中のみ、予約録画できます。(等速ダビング中に予約録画が始まると、等速ダビングを中止します。)
- 通常録画用USB-HDD、SeeQVault対応USB-HDD、USB接続したSeeQVault対応SDカードを複数台接続し、ダビングに使用するUSB-HDDと予約録画に使用するUSB-HDDが別々の場合、予約録画はHDDに代理録画されます。
- ブルーレイディスクへの予約録画は、HDDに代理録画されます。

録画中の再生について

録画メディア		再生するメディア			
録画先	録画モード／持ち出し設定	HDD	SeeQVault対応SDカード(USB接続)	USB-HDD	ディスク
HDD	【DR】	○		○	○
	【AVC】または【スマホ持ち出し】	○		○	○
	【標準】または【DVD持ち出し(VR)】	○		○	△ ^{*1}
通常録画用USB-HDD	【DR】	○		△ ^{*2}	○
	【スマホ持ち出し】	○		△ ^{*2}	○
	【DVD持ち出し(VR)】	○		△ ^{*2}	△ ^{*1}
BD	【DR】	○		○	×
	【AVC】	○		○	×
	【標準】	○		○	×

○：できる △：一部できないものがある ×：できない

*1 BD-VideoとAVCHD方式のディスクは再生できません。

*2 通常録画用USB-HDDを複数台接続している場合、現在録画中のUSB-HDDのみ再生できます。



- 録画モードを【DR】以外に設定していても一時的に【DR】で録画される場合があります。(電源「切」時に、設定した録画モードに変換します。)
- 持ち出し設定の【スマホ持ち出し】は【SeeQVault対応SDカード転送】も含まれます。
- 持ち出し設定をした場合、録画モードにかかわらず持ち出し設定が優先されます。
- 録画中は、写真を再生できません。



- 下記の場合、3D映像は2Dで再生されます。
 - ・ 持ち出し設定が【DVD持ち出し(VR)】に設定されている予約を録画中の場合
 - ・ 録画モード【XP】～【EP】で録画中の場合
- 録画モードを【AF】～【AE】で録画中に、再生などを行うとメッセージが表示される場合があります。
- 持ち出し設定が【スマホ持ち出し】か【SeeQVault対応SDカード転送】に設定されている予約を録画中に、再生などを行うとメッセージが表示される場合があります。
- メッセージが表示された場合、録画モードを【DR】に切り換えて録画します。録画が終わると、電源「切」時に、設定した録画モードに変換します。録画モードの変換が終了しているか確認するには、**136**をご覧ください。
- 通常録画用USB-HDDに録画モード【XP】～【EP】で直接録画できません。

録画時の配信について

録画モード／持ち出し設定	通常配信 ^{*2}	変換配信 ^{*2}	ライブ配信 ^{*2}
【DR】	○ ^{*1}	○ ^{*1}	×
【AVC】または【スマホ持ち出し】	○ ^{*1}	○ ^{*1}	×
【標準】または【DVD持ち出し(VR)】	○ ^{*1}	×	×

*1 録画中のチャンネルのみ視聴できます。

*2 BD-Video/AVCHDを再生すると、配信を停止します。



- 持ち出し設定の【スマホ持ち出し】は【SeeQVault対応SDカード転送】も含まれます。
- 持ち出し設定をした場合、録画モードにかかわらず持ち出し設定が優先されます。

二カ国語・マルチ番組・字幕について

録画メディア	HDD <small>通常録画用 USB-HDD</small> BD	HDD <small>通常録画用 USB-HDD</small> BD (<small>SeeQVault対応 USB-HDD</small> <small>SeeQVault対応 SDカード/USB接続!</small> <small>AVC7フォーマット</small>)	HDD <small>通常録画用 USB-HDD</small> BD (<small>USB-HDD</small> <small>SeeQVault対応 SDカード/USB接続!</small> <small>VR7フォーマット</small> ^{#1)})
録画モード	DR	AF~AE	XP~EP
二重音声	主音声／副音声の両方が記録されます。 ^{*2} ・再生時に音声切替で音声を選べます。 ^{*5}		
マルチ番組の映像・音声	1つの映像と複数の音声記録されます。(再生時に音声切替で音声を選べます。)	現在放送中の番組を録画するとき HDD <small>通常録画用 USB-HDD</small> BD 1つの映像と複数の音声記録されます。 番組表から録画するとき、かんたんダビング／おまかせダビングするとき HDD <small>通常録画用 USB-HDD</small> BD <small>AVC7フォーマット</small> 1つの映像と複数の音声記録されます。 映像：1つの映像が記録されます。 音声：音声1と【詳細設定】画面で選んだ音声の2つが記録されます。また、音声1を選んでいるときは音声1と音声2が記録されます。 時刻指定予約するとき HDD <small>通常録画用 USB-HDD</small> BD 1つの映像と複数の音声記録されます。 ダビングリストからダビングするとき 高速ダビングであれば、複数の音声で記録された番組はそのままの音声数でダビングされます。 自動で引っ越し・バックアップ・スマホ持ち出しするとき <small>SeeQVault対応 USB-HDD</small> <small>SeeQVault対応 SDカード/USB接続!</small> 複数の音声で記録された番組はそのままの音声数でダビングされます。	1つの映像・音声だけが記録されます。 現在放送中の番組を録画するとき 視聴中の映像・音声記録されます。 番組表から録画するとき、かんたんダビング／おまかせダビングするとき 1つの映像と、【詳細設定】画面、【かんたんダビング】または【おまかせダビング】で選んだ音声記録されます。 時刻指定予約するとき、ダビングリストからダビングするとき 映像1・音声1が記録されます。(再生時に映像や音声の切り換えはできません。)
サラウンド音声	放送そのままのサラウンド音声で記録されます。		ステレオ音声で記録されます。
字幕	字幕の情報が記録されます。 ^{*3} (再生時に字幕切替で字幕表示の入／切ができます。)	HDD BD 字幕の情報が記録されます。 ^{*3,4}	字幕の情報は記録されません。

*1 DVD-RW/Rのみ。(DVD-RAMにはダビングできません。)

*2 DVD-RW/R(Video)へのダビング時は、【二カ国語音声】で選択している音声(主音声または副音声)だけが記録されます。

*3 ダビングするときは、録画時に字幕が記録された番組を高速ダビングおよびAVC等速ダビングしたときだけ、字幕の情報もダビングされます。

*4 録画中は字幕の表示ができません。

*5 【音声設定】の【Dolby Audio】、【DTS/DTS-HD】または【AAC】を【自動】に設定してビットストリーム出力している場合、音声を切り換えることができません。音声設定を【自動】から【PCM】に変更することで本機で音声切替できるようになります。 **213**

本機で受信できる放送の種類

各テレビ放送の主な特徴とサービスについて

放送の種類	特徴	本機で利用できる主なサービス
地上デジタル放送	<ul style="list-style-type: none"> ● 地上波のUHF放送の周波数帯域を使って行うデジタル放送です。また、本機はCATV(ケーブルテレビ)パススルー方式に対応しています。ケーブルテレビ局が再送信する地上デジタル放送も受信できます。 ● 最新のデジタル技術を活用することで、高画質(ハイビジョン放送)5.1chサラウンド・多チャンネルのテレビ放送をお楽しみいただけます。 ● 本機ではワンセグは受信できません。 	番組表 データ放送 字幕放送
BSデジタル放送	<ul style="list-style-type: none"> ● ハイビジョン放送やデータ放送が特長です。放送衛星(Broadcasting Satellite)を使って行われる放送のため、日本全国どこでも同じ番組をお楽しみいただけます。 	番組表 データ放送 字幕放送 ラジオ放送
110度CSデジタル放送	<ul style="list-style-type: none"> ● 通信衛星(Communications Satellite)を使って行う放送です。ニュース、映画、スポーツ、音楽などの専門チャンネルがあり、ほとんどの番組は有料です。「スカパー！」を視聴するには、加入申し込みと契約が必要です。 	番組表 データ放送 字幕放送 ラジオ放送

デジタル放送の「データ放送」「ラジオ放送」「双方向サービス」について

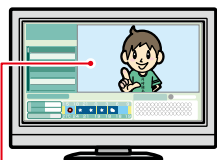

小画面ではほとんどの場合、放送中の番組画面が表示されます。

- データ放送(地域設定: **51**)

データ放送には「番組連動データ放送」「独立データ放送」などがあり、番組連動データ放送は、例えば野球放送中の他球場の速報や、歌番組などでの勝敗投票といった、番組に関連したデータ放送です。(番組連動データ放送には、「双方向通信」機能を使う番組があります。接続や設定が必要です。)独立データ放送は、天気予報、ショッピング情報(オンライン通販)などの、番組とは無関係の内容です。

※ データ放送は記録できません。



静止画などが表示されます。

- ラジオ放送

ラジオ放送は、BSデジタルおよび110度CSデジタル放送で行われています。放送内容に連動して画像が楽しめるものと、音声のみのラジオ放送があり、番組によって音楽用CD並みの高音質を楽しむことができます。

※ ラジオ放送は記録できません。



(例)青、赤、緑、黄ボタンを使って、投票などができます。

- 双方向通信(接続と設定: **190**、**194**)

デジタル放送では、「双方向通信」機能を使って、クイズ番組に参加したり、買い物をしたりできます。双方向通信をするには、ブロードバンド常時接続環境が必要です。

※ 本機はインターネットを経由して利用する双方向通信サービスに対応していますが、電話回線を使用する双方向通信サービスには対応していません。



- 双方向サービスをご利用になるには、インターネット環境が必要になります。



- 「WOWOW」や「スカパー！」などは加入申し込みと契約が必要です。受信契約については、各放送事業者にお問い合わせください。

各メディアに関するその他のお知らせ

HDDについて

HDD、ハードディスクとは？

大容量データ記録装置の1つで、大量のデータの読み書きを高速で行うことができ、記録されているデータの検索性にすぐれています。本機は、このHDDを内蔵しています。

次のようなことは行わないでください。

- 本機に振動や衝撃を与えないでください。特に本機の電源が入っているときは、お気を付けてください。
- 本機の電源が入っている状態で、電源プラグを抜かないでください。
- 本機の電源が入っている状態や電源を切った直後は、本機を持ち上げたり動かしたりしないでください。(電源を切ったあと、2分以上経過してから行ってください。)
- 本機が結露した状態で使わないでください。
- HDDは、振動や衝撃、周囲の環境(温度など)の変化に影響されやすい精密な機器です。場合によっては、録画(録音)内容が失われたり、正常に動作しなくなったりする恐れがあります。
- HDDが故障すると、HDDの録画(録音)内容が失われることがあります。

HDDは、録画(録音)内容の恒久的な保管場所とせず、一時的な保管場所としてお使いください。

- たいせつな録画(録音)内容は、ディスクに保存しておくことをおすすめします。
- HDDは機械的部品なので寿命があり、経年的な変化で早期に劣化することがあります。

その他

- お客様ご自身で本機のHDDを交換した場合は、保証が無効となります。
- 本機を長時間使用しないときは、電源を切っておいてください。
- HDDは、お買い上げ時には何も録画されていません。あらかじめ番組などを録画して、再生をお楽しみください。



- HDDに異常が発生した場合、再生が不能になったり、録画(録音)内容が消えたりすることがあります。

USB-HDDについて

本機と通常録画用USB-HDDを接続しているときは、USB-HDDに録画したり、USB-HDDの番組を、HDDにダビングしたりできます。本機とSeeQVault対応USB-HDDを接続しているときは、東芝の他のSeeQVault対応機器でSeeQVault対応USB-HDDに記録した番組を本機で再生したり、HDDから全番組を引越し・バックアップしたりできます。

USB-HDDの動作中は、USB-HDDの電源を切ったり、接続ケーブルを抜いたりしないでください。記録した内容が消えたり、USB-HDDおよび本機が故障したりする原因となることがあります。

USB-HDDで使える機能

登録したUSB-HDDは、以下の点を除けばHDDと同じようにお使いいただけます。操作も同じですので、各機能の項目を参照してください。

HDDと通常録画用USB-HDDの相違点

- USB-HDDに録画モード【AF】～【AE】で直接録画すると、一時的に録画モードを【DR】で録画します。(電源「切」時に、設定した録画モードに変換します。)
- USB-HDDに録画モード【XP】～【EP】で直接録画できません。

HDDとSeeQVault対応USB-HDDの相違点

- ブルーレイディスクからSeeQVault対応USB-HDDへの【かんたんダビング】はできません。
- SeeQVault対応USB-HDDでは以下の操作はできません。
 - ・ 直接録画
 - ・ 【おまかせプレイリスト】
 - ・ 【プレイリスト作成】
 - ・ 【録画モード変換】
 - ・ 【番組分割】
 - ・ 【番組結合】
 - ・ 【チャプター削除】

ディスクについて

ブルーレイディスク/DVD/CD全般

次のような場合は、正常に録画・再生できません。

- 記録状態が悪い、ディスクの特性、傷、汚れ、本機の録画/再生用レンズの汚れ、結露などがあるとき。
- 本機で録画したディスクを、パソコン、カーナビゲーション、カーオーディオ、ゲーム機などで再生するとき。
- パソコンなどで作成されたディスクを本機で再生するとき。このようなディスクを本機に入れて、ディスクが取り出せなくなった場合は、「おかしいな?と思ったときの調べかた」[245](#)をご覧ください。
- PAL方式など、NTSC方式以外で記録されたDVDディスク。
- 無許諾(海賊版など)のディスク。
- クローズド・キャプション(Closed Caption)の録画・再生。

ディスクの持ちかた

- ディスクの端または中央を持ち、記録・再生面(光っている面)には手を触れないでください。

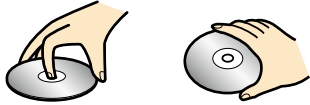

- 指紋が付いたり汚れたりしたときは、水を含ませた柔らかい布でふいたあと、からぶきしてください。布でふく方向は、ディスクの中心から外側に向けてふいてください。市販のレコードクリーナーやベンジン、シンナー、アルコールなどでふかないでください。

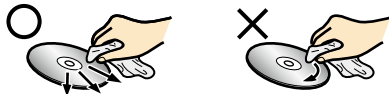

クリーニングディスクについて

- 市販のレンズクリーナーやレンズクリーニングディスクは、本機では使わないでください。

ディスクの保管について

- 使用後は、所定のケースに入れて保管してください。ケースに入れずに重ねたり、ななめに立てかけて置いたりすると、変形や反りの原因となります。
- 直射日光の当たる場所や熱器具の近く、締め切った自動車内など、高温になる場所に放置しないでください。

次のようなディスクは使わないでください

- ディスク自体の破損や本機の故障の原因となります。
 - ・ 傷が付いているディスク。
 - ・ ラベルやシールが貼られているディスク。
 - ・ ラベルがはがれているディスク。
 - ・ のりがはみ出しているディスク。
 - ・ ひび割れ、変形、接着剤などで補修したディスク。
 - ・ 六角形など、特殊な形状のディスク。

8cm盤のディスクを使用するときは

- 本機では再生だけができます。録画や編集はできません。
- ディスクはトレイの中央の溝に確実にはめてください。
- 8cmアダプターなしで使用できます。

BD-RE/BD-R

- 他の機器で録画してファイナライズ(クローズ)していないBD-Rは、本機で正常に再生できなかつたり、ディスクの録画内容が失われたりすることがあります。
- BD-RE/BD-Rは、お買い上げ時には初期化(フォーマット)されていません。使用する前に初期化してください。ディスクの初期化については、[224](#)をご覧ください。
- BD-RE Ver1.0(カートリッジタイプ)は、本機では使用できません。

DVD-RW/DVD-R/DVD-RAM

- DVDには直接録画できません。
- 他の機器で録画してファイナライズしていないディスクは、本機で正常に再生できなかつたり、ディスクの録画内容が失われたりすることがあります。
- DVD-RW(AVCREC™)/DVD-R(AVCREC™)は、AVCREC™方式に対応したレコーダー/プレーヤーでのみ再生できます。
- DVD-RW(VR)/DVD-R(VR)は、VR方式に対応したレコーダー/プレーヤーでのみ再生できます。
- CPRM対応のディスクは、CPRM対応のレコーダー/プレーヤーでのみ再生できます。(CPRMについては、[268](#)をご覧ください。)
- DVD-RW(Video)/DVD-R(Video)は、ダビング終了後に自動的にファイナライズが行われます。ファイナライズ後は、本機ではDVD-Videoと同様の扱いとなります。
- 1倍速ディスクを使用する場合は、ディスクの取り出しに時間がかかることがあります。
- DVD-RAMについてはすべてのDVD-RAMの再生を保証するものではありません。

BD-Video/DVD-Video

- ディスクによっては、ソフト制作者の意図により本書の記載どおりに動作しないことがあります。詳しくは、ディスクに付属の取扱説明書をお読みください。

音楽用CD

- 音楽用CDは、ディスクレーベル面にDIPLOCKマークの入ったものなど、JIS規格に合致したディスクをご使用ください。
- CD規格外の音楽用CD(コピーコントロール付きCDなど)やMP3ファイル形式で録音されたディスクは、まったく再生できないか、正常に再生できません。



- 以下の場合、実際に録画できる時間は短くなります。
 - ・ ディスクに、傷や汚れなどによって録画できない部分があるとき
 - ・ 映りの悪い(電波状態が悪い、弱い)番組など、画質が良くない映像を録画したとき
- 高速記録対応のディスクを使用してダビングをしているときは、本機の動作音が通常よりも大きくなりますが、故障ではありません。



- 保護されたディスクは、初期化(フォーマット)や録画などができません。
- ディスクでは、【ディスク保護】や【ディスク保護解除】を行っても、ディスク残量を消費します。

各メディアに関するその他のお知らせ・つづき

USB接続したSeeQVault対応SDカードについて

- 本機は、SD規格に準拠した以下SeeQVault対応SDカードに対応しています。
 - ・ exFAT形式でフォーマットされたSDXCカード
 - ・ FAT32形式でフォーマットされたSDHCカード
- 4GB以上のSDカードは、SDHCカードとSDXCカードのみ使用できます。すべてのSDHCカードとSDXCカードの動作を保証するものではありません。
- miniSDカード、microSDカードを使用するときは、必ず専用のアダプターを装着してご使用ください。
- パソコンでフォーマットされたSDカードは、本機では使用できないことがあります。

USB接続したSDカードの動作中は、接続ケーブルを抜いたり、SDカードを抜き差ししないでください。記録した内容が消えたり、SDカードが故障したりする原因となることがあります。

USB機器について

- 本機前面のメモリ専用USB端子は、以下のようなUSBマストレージクラス(大容量データ記憶装置の1つに分類されるUSBのデバイスタイプ)、またはUSB接続したSDカードに対応しています。
 - ・ JPEG対応のデジタルカメラ
 - ・ AVCHD方式対応のデジタルビデオカメラ
 - ・ USBメモリ
 - ・ USB接続したSDカード
 - ・ USB接続したSeeQVault対応SDカード(TransferJet™転送機も含む)
- 上記以外のUSB機器は接続しないでください。USB機器や本機の故障、記録されているデータの破損の原因となります。また、本機とUSB機器をUSBハブ経由やUSB延長ケーブルで接続した場合の動作は、保証しておりません。
- 本機前面のメモリ専用USB端子に、タブレットなどの本機で利用できない(または対応していない)USB機器を接続しても、接続した機器を利用できない旨のメッセージが表示されない場合があります。
- 本機背面のHDD専用USB端子は、以下に対応しています。
 - ・ 通常録画用USB-HDD
 - ・ SeeQVault対応USB-HDD
- 本機のUSB端子を使用して、携帯電話やポータブルオーディオプレーヤーなどの充電は行わないでください。本機の故障の原因となります。



- USB機器(USB接続したSDカードを含む)は、本機のすべての動作を停止させてから抜いてください。
- USB機器の認識中・読み込み中は、次のことを行わないでください。USB機器や本機の故障、記録されているデータの破損の原因となります。
 - ・ 本機の電源を切ったり、電源プラグを抜いたりする
 - ・ USBケーブルを抜く

本機で再生できるJPEGファイルについて

最大認識可能フォルダ／ファイル数

CD-RW/-R	255 フォルダ、999 ファイル
その他のメディア	999 フォルダ、9999 ファイル

画素数

サブサンプリング (4:4:4の場合)	32 × 32 ~ 8192 × 8192
サブサンプリング (4:2:2または 4:2:0の場合)	32 × 32 ~ 8192 × 8192

- 1ファイルの再生可能容量は20MBまでです。
- 一覧のフォルダ名は、表示幅を超える場合スクロール表示します。
- フォルダ表示できる階層は9までになります。(CDのみ、フォルダ表示できる階層は8になります。)
- 次のメディアまたは機器に記録されたJPEGに対応しています。
 - ・ BD-RE/-R
 - ・ DVD-RW/-R
 - ・ CD-RW/-R
 - ・ USB機器





- JPEG形式以外のファイルは再生できません。
- プログレッシブ形式のJPEGファイルは再生できません。
- Motion JPEG には対応していません。
- 記録状態などによっては、リストに表示されるファイルでも再生できないことがあります。

番組・チャプター・トラック・ファイル・フォルダについて

番組とチャプター

番組： HDDやUSB-HDD、ディスクなどの内容は、録画された番組ごとに区切られています。短編集の「話」に相当します。

チャプター：  を押してから、【設定】→【本体設定】→【録画設定】→【チャプター自動生成】 で【切】以外に設定した番組の録画では、1つの番組の中で、場面ごとにさらに小さく区切られています。本の「章」に相当します。

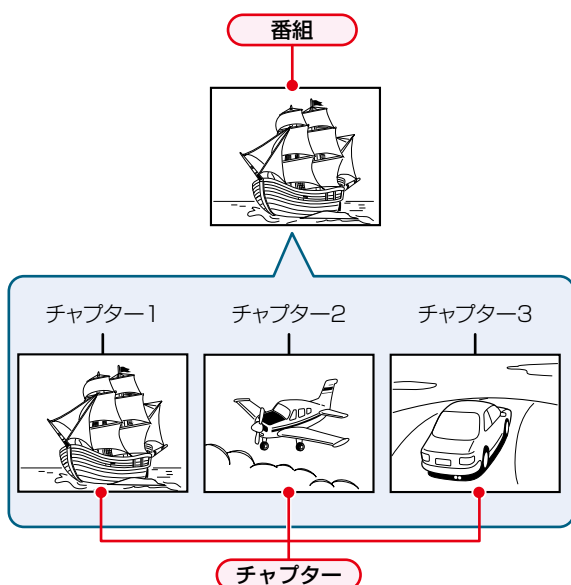

ファイルとフォルダ

JPEG形式の写真などの画像が記録されたメディアは、「フォルダ」という大きな区切りと「ファイル」という小さな区切りで分かれています。パソコンなどでJPEG形式のファイルを作成する際、ファイルはフォルダに分けて記録させることができます。

ファイル：ひとつひとつのデータのことです。

フォルダ：ファイルやフォルダなどの集合を内包する階層のことです。

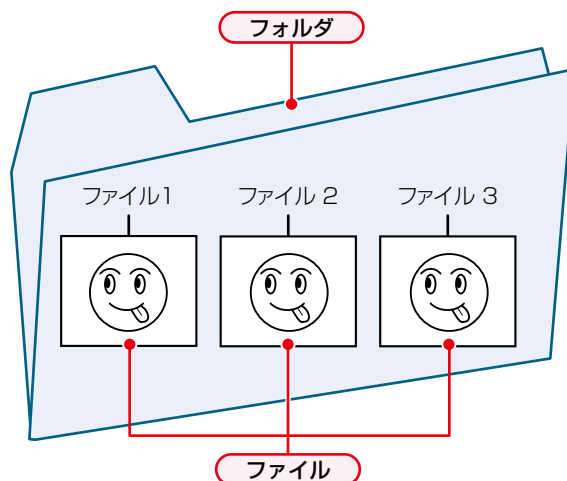

トラック

音楽用CDは、「トラック」で区切られています。

トラック：音楽用CDの内容を曲ごとに区切ったものです。

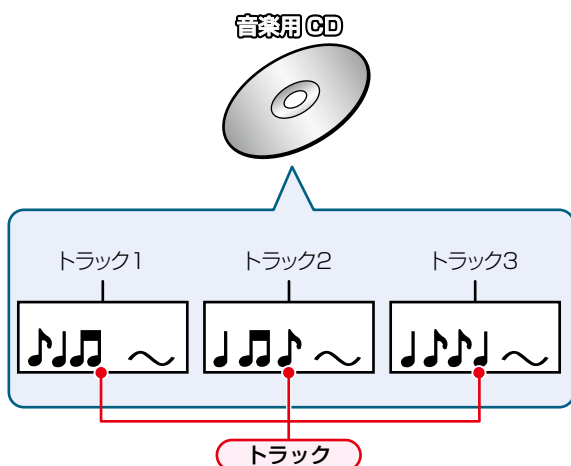

記録時間一覧表

記録時間はおよその目安です。また、録画する映像によって録画容量が異なるため、実際に録画できる時間は異なります。

- メディアの容量は、「1GB=10億バイト」として計算しています。
- 番組によってビットレートが異なるため、番組により録画可能時間が変わります。
- 本機は、効率よく録画を行うために可変ビットレート方式で録画を行っており、映像によって録画できる時間が変わります。
- 1番組あたりの連続録画可能時間は、最大15時間です。(ブルーレイディスクへの録画の場合、連続録画時間が8時間になると、録画が自動的に停止します。)
- 「録画モード」については、[74](#)をご覧ください。
- 録画モード【EP】は【EPモード】の設定によって、録画できる時間が変わります。[214](#)
- BS・110度CSデジタル放送のSD放送は、録画モードを【DR】または【AF】～【AE】に設定して録画しても標準画質で録画されます。

HDD

- HDDに録画モードを【AF】～【AE】に設定して録画する場合、画面に表示される残量時間分録画できないことがあります。その場合、録画モードを【DR】に切り換えて録画されます。(録画終了後、HDDに空き容量があるときの電源「切」時に、設定した録画モードに変換されます。[136](#))

録画先メディア		HDD(1TB)DBR-E1007	
録画モード			
DR	地上デジタル(HD放送)	約 129 時間	15 分
	BSデジタル(HD放送)	約 91 時間	36 分
	BSデジタル(SD放送)	約 182 時間	59 分
AVC	AF(2倍モード)	約 170 時間	14 分
	AN(3倍モード)	約 255 時間	23 分
	AS(4倍モード)	約 365 時間	09 分
	AL(5.5倍モード)	約 501 時間	34 分
	AE(12倍モード)	約 1085 時間	31 分
標準	XP(1時間モード)	約 230 時間	01 分
	SP(2時間モード)	約 458 時間	43 分
	LP(4時間モード)	約 921 時間	36 分
	EP(6時間モード)	約 1360 時間	33 分
	EP(8時間モード)	約 1822 時間	09 分

ネットdeレック機能での録画

- スカパー!プレミアムサービスチューナー側の番組内容によって記録時間が異なります。

コンテンツ内容	録画先メディア HDD(1TB) DBR-E1007
AVC	約240時間 (約130~300時間)
AVC(3Dコンテンツ)	約150時間
SKP	約410時間 (約260~790時間)

- CATV(ケーブルテレビ)チューナーの番組は、「HDD」**238**のDR、AVCをご覧ください。(番組によって録画モードや記録時間は異なります。)

ディスク

- ディスクに管理情報が含まれるなどの理由によって、実際にディスクに記録される時間がダビングする番組の合計時間よりも多くなり、ダビングできないことがあります。また、残量時間が表示されている場合でも、チャプター数や管理情報がいっぱいになり、ダビングできないことがあります。
- DVDの録画モードは、ディスクによって異なります。

AVCフォーマットの場合： [AF]~[AE]

VRフォーマットまたはVideoフォーマットの場合： [XP]~[EP]

録画先メディア		ブルーレイディスク			DVD	
		SL(1層) 25GB	DL(2層) 50GB	TL(3層) 100GB	SL(1層) 4.7GB	DL(2層) 8.5GB
DR	地上デジタル(HD放送)	約3時間 4分	約6時間 14分	約12時間 27分	記録できません	
	BSデジタル(HD放送)	約2時間 10分	約4時間 25分	約8時間 49分		
	BSデジタル(SD放送)	約4時間 21分	約8時間 50分	約17時間 39分		
AVC	AF(2倍モード)	約4時間 2分	約8時間 11分	約16時間 21分	約0時間 46分	約1時間 25分
	AN(3倍モード)	約6時間 3分	約12時間 17分	約24時間 31分	約1時間 9分	約2時間 7分
	AS(4倍モード)	約9時間 8分	約18時間 32分	約37時間 0分	約1時間 45分	約3時間 13分
	AL(5.5倍モード)	約12時間 11分	約24時間 45分	約49時間 24分	約2時間 20分	約4時間 17分
	AE(12倍モード)	約26時間 34分	約53時間 55分	約107時間 38分	約5時間 5分	約9時間 21分
標準	XP(1時間モード)	約5時間 27分	約11時間 4分	約22時間 6分	約1時間 3分	記録できません
	SP(2時間モード)	約10時間 54分	約22時間 9分	約44時間 13分	約2時間 6分	
	LP(4時間モード)	約21時間 49分	約44時間 18分	約88時間 27分	約4時間 13分	
	EP(6時間モード)	約32時間 41分	約66時間 20分	約132時間 26分	約6時間 20分	
	EP(8時間モード)	約43時間 32分	約88時間 22分	約176時間 24分	約8時間 26分	

USB-HDD

- USB-HDDの容量によって記録できる時間が異なります。
- 標準画質で録画できません。

テレビ画面に表示されるメッセージ

メッセージの内容は、実際に画面に表示される文言とは一部異なる場合があります。

	表示されるメッセージ (例)	メッセージの意味と対応のしかた	ページ
操作全般		<ul style="list-style-type: none"> 現在、その操作を行うことは禁止されています。 	—
	まもなくオートオフ機能により電源が切れます。	<ul style="list-style-type: none"> 【未使用時自動電源オフ】が設定されているため、まもなく電源が切れます。 ➡ 何らかの操作をすると、電源は切れません。 【未使用時自動電源オフ】を無効にするときは、を押してから、【設定】➡【本体設定】➡【その他】から【未使用時自動電源オフ】の設定を【利用しない】にしてください。 	216
	ダビング中にこの操作はできません。	<ul style="list-style-type: none"> 現在ダビング中のため、その操作を行うことは禁止されています。 	230
	まもなくディスクへの予約録画を開始します。ディスクへ録画できない場合、録画先をHDDに変更します。	<ul style="list-style-type: none"> 録画可能なディスクが挿入されていません。 同時操作によってディスクに録画できません。 ➡ HDDに空き容量がある場合、代理録画されます。 	220 230
	まもなく、USB-HDDへの予約録画を開始します。USB-HDDへ録画できない場合、録画先をHDDに変更します。	<ul style="list-style-type: none"> 録画可能な通常録画用USB-HDDが接続されていません。 同時操作によって通常録画用USB-HDDに録画できません。 ➡ HDDに空き容量がある場合、代理録画されます。 	182 230
	スタートメニューからメールを確認してください。	<ul style="list-style-type: none"> 新着のお知らせメールがあります。 ➡ メールの内容を確認してください。 	210
ディスク・SDカード・USB	本機が対応していないディスクが挿入されたか、傷や汚れのあるディスクが挿入されています。ディスクを取り出して確認してください。	<ul style="list-style-type: none"> ディスクを取り出して傷や汚れなどがいないか確認してください。 	—
	リージョンエラー。 この地域での再生は禁止されています。	<ul style="list-style-type: none"> 本機で再生できないリージョンコードのディスクが挿入されています。 ➡ ディスクを取り出してください。 	222
	USB機器を確認してください。 USB機器を取り外してください。	<ul style="list-style-type: none"> USB機器から写真の再生中または映像取り込み(ダビング)中に、USB機器接続に異常が発生し、本機の操作ができなくなっています。 ➡ USB機器の接続をはずしてください。メッセージが消え、本機が操作できるようになります。 	54
	通常録画用として登録したUSB-HDDが接続されていません。 登録設定した通常録画用USB-HDDを、本機背面のHDD専用USB端子に接続してください。	<ul style="list-style-type: none"> USB-HDDを認識できません。もしくは認識できないUSB-HDDが接続されています。USB-HDDを確認してください。 本機で登録できるUSB-HDDの容量は、32GB～8TBになります。 登録設定したUSB-HDDが本機背面のHDD専用USB端子に接続されていない可能性があります。接続を確認してください。 保護装置がはたらいていませんか。 	182 — 182 245
	本機背面のUSB端子ではUSB接続されたSeeQVault対応SDカードやTransferJet(TM)機器を使用できません。 本機前面のUSB端子に接続してください。	<ul style="list-style-type: none"> 本機背面のHDD専用USB端子にUSB接続されたSeeQVault対応SDカードや専用のTransferJet(TM)機器を接続しています。 本機前面のメモリ専用USB端子に接続してください。 	186 188
	対応ファイルが存在しません。 もしくは、対応していないフォーマットです。 USB-HDDを使用したい場合は、本機背面のUSB端子に接続してください。	<ul style="list-style-type: none"> 通常録画用USB-HDDやSeeQVault対応USB-HDDを本機前面のメモリ専用USB端子と接続しています。本機背面のHDD専用USB端子と接続してください。 	182

	表示されるメッセージ (例)	メッセージの意味と対応のしかた	ページ
録画	本機を安定させるため、現在の動作を終了しました。	<ul style="list-style-type: none"> 本機の動作を安定させるために、録画などの動作が停止された可能性があります。動作が改善されない場合、245の手順 3 をお試しください。(それでも動作が改善されない場合、HDDの異常が原因の可能性あります。) 	234 245
	B-CASカードが正しく挿されていないか、録画、またはダビングが禁止された番組です。	<ul style="list-style-type: none"> miniB-CASカードが正しく挿入されているかご確認ください。正しく挿入できている場合、「録画禁止」番組を録画しようとしています。 	32 74
	録画容量不足により、録画を中止しました。	<ul style="list-style-type: none"> HDDや通常録画用USB-HDD、ディスクの残量がなくなったため、録画を中断しました。 	—
	録画時間が15時間を超えたため、録画を停止しました。	<ul style="list-style-type: none"> HDD、通常録画用USB-HDDへの連続録画時間が15時間になったため、録画を停止しました。 HDD、通常録画用USB-HDDへの1番組あたりの連続録画可能時間は最大15時間です。 	—
	録画時間が8時間を超えたため、録画を停止しました。	<ul style="list-style-type: none"> ブルーレイディスクへの連続録画時間が8時間以上になったため、録画を停止しました。 ブルーレイディスクへの1番組あたりの連続録画可能時間は8時間未満です。 	—
予約	HDDの録画容量が不足しています。録画開始時に容量が確保されていない場合、最後まで録画できません。 ディスクの録画容量が不足しています。録画開始時に容量が確保されていない場合、HDDに空き容量があればそちらに代理録画されます。 USB-HDDの録画容量が不足しています。録画開始時に容量が確保されていない場合、HDDに空き容量があればそちらに代理録画されます。	<ul style="list-style-type: none"> HDD、通常録画用USB-HDD、またはディスクの残量が不足しています。 ➡ 決定 を押してメッセージを消したあと、録画するメディアの残量を確認してください。 	55
	予約登録数がいっぱいなので予約登録できません。	<ul style="list-style-type: none"> 予約登録数が上限に達したので、不要な予約を削除してください。 	89
	番組情報が変更されました。	<ul style="list-style-type: none"> 予約済み番組の情報が更新されたため、予約内容を更新しました。 	—
消去・編集・ダビング	本機を安定させるため、現在の動作を終了しました。	<ul style="list-style-type: none"> ディスクに傷や汚れがあると、編集が正常に完了しない場合があります。 ➡ 決定 を押して放送画面に戻したあと、ディスクを取り出して傷や汚れなどがいないか確認してください。 	—
	この番組(またはディスク)は保護されているため、ダビングできません。	<ul style="list-style-type: none"> 「移動」になる番組やディスクが保護されているときは、ダビングができません。 ➡ 番組やディスクの保護を解除してください。 	129 226
	この番組はすでに登録しているため、選択できません。	<ul style="list-style-type: none"> 「移動」になる番組、またはダビング10番組は、ダビングリストに一度しか登録できません。 	—
	最大登録数を超えるため、選択できません。	<ul style="list-style-type: none"> ダビングリストの一覧の登録番組数がいっぱいになっています。 ダビングリストの一覧に登録できる番組数は最大36番組です。 	144 —
	15時間を超える番組はダビングできません。	<ul style="list-style-type: none"> ダビング先がHDD、通常録画用USB-HDDの場合、15時間を超える番組は、ダビングできません。 	—
	8時間以上の番組はダビングできません。	<ul style="list-style-type: none"> ダビング先がディスクの場合、8時間以上の番組は、ダビングできません。 	—
	番組数が上限を超えています。ダビングする番組を減らしてください。	<ul style="list-style-type: none"> ダビング先の番組総数が、限界を超えます。 ➡ 現在のダビング先にダビングする場合は、ダビングする番組を減らしてください。 	144
	バックアップ先が設定されていません。また、バックアップ用の機器が接続されていません。	<ul style="list-style-type: none"> バックアップ可能なSeeQVault対応USB-HDDが接続されていません。 ➡ バックアップ可能なSeeQVault対応USB-HDDを背面に接続後、決定 を押してから、【設定】➡【本体設定】➡【録画設定】の【バックアップ先設定】でバックアップ先のUSB-HDDを設定してください。 	182 215

困ったときは

よくあるご質問

	質問	回答	ページ
準備	ヘッドホンやスピーカーを直接つなげますか？	・ 本機には直接つなぐことはできません。アンプなどを通して接続してください。	189
	ハイビジョン映像を楽しむには、どんなテレビが必要ですか？	・ HDMI端子付きのテレビとHDMIケーブルでつないでください。	32
メディア	本機で使えるディスクは？ 本機で録画や再生が可能なディスクは？	・ 「本機で使えるメディアについて」をご覧ください。	220
	高速記録対応ディスクとは？	・ 通常よりも短時間でダビングできるディスクのことです。高速で録画ができるのは、高速ダビングのときだけです。	220
	DVDの録画方式(AVCREC™方式、VR方式、Video方式)とは？	・ DVD-RW/DVD-Rに録画するときには選べる録画方式のことです。	224
	AVCREC™方式、VR方式、Video方式はどのように使い分けるのですか？	・ 「新品のDVDを初期化(フォーマット)する」をご覧ください。	224
	1枚のディスクにAVCREC™方式、VR方式、Video方式を混在させて録画できますか？	・ 本機では対応していません。ディスクごとに録画方式を選択してください。	-
	HD Recの再生には対応していますか？	・ 本機では対応していません。	-
	市販のビデオソフトの2層ディスクの再生はできますか？	・ 再生できます。	-
	+RW/+Rの録画・再生はできますか？	・ 本機では対応していません。	222
	DVDオーディオ、CD-ROM、ビデオCDは再生できますか？	・ 本機では対応していません。	-
	パソコンで作ったDVD・音楽用CDは再生できますか？	・ 本機では対応していません。	235
	MP3形式で記録されたディスクは再生できますか？	・ 本機では対応していません。	235
	時短機能	録画した番組が表示されない	<ul style="list-style-type: none"> ・ 設定時に選択したカテゴリにあてはまる番組のみを表示します。(カテゴリにあてはまらない番組は表示されません。)別のカテゴリを表示するように条件を変更したり、カテゴリを新規追加してください。 ・ 録画中の番組は「時短で見る」画面に表示されません。 ・ ネットdeレックで記録した番組、ダビングで記録した番組は、「時短で見る」画面に表示されません。
再生コースの切り換えができない		<ul style="list-style-type: none"> ・ らく見時の番組の長さが10分未満となる番組は、【飛ばし見】再生はできません。 ・ おまかせプレイができない番組は【らく見】に切り換えはできません。 ➔ 選んだ再生コースに切り換えられない番組は【通常再生】になります。 	- -
番組表を使った予約には、どのような特徴がありますか？		<ul style="list-style-type: none"> ・ 番組表から簡単に録画予約をしたり、番組の詳細情報を表示したりすることができます。また、ジャンルから関連番組を探すこともできます。 ・ 自動追跡録画に対応しています。 ・ 録画リスト画面に番組名が自動的に入ります。 	79 95
番組表	番組表は、何日分まで表示できますか？	・ 最大8日分まで表示できます。	76

	質問	回答	ページ
番組表	番組表の利用料金はかかりますか？	・ 利用料金はかかりません。	—
	番組表は日本全国で利用できますか？	・ 番組データの内容は地域ごとに異なるため、利用するためにはそれぞれの地域で番組データを取得する必要があります。	76
	番組表をCATV(ケーブルテレビ)で利用できますか？	・ できる場合とできない場合があります。詳しくはご利用のCATV(ケーブルテレビ)会社にご相談ください。	76
録画	二カ国語放送の主音声と副音声の両方を録画するには？	・ 「二カ国語・マルチ番組・字幕について」をご覧ください。	232
	字幕の録画はできますか？	・ できます。	232
	デジタル放送は録画できますか？	・ HDD、通常録画用USB-HDD、BD-RE/-Rは直接録画できます。 ・ DVD-RW/-Rに記録する場合は、一度HDDに録画してからCPRM対応のDVD-RW(VR)/DVD-R(VR)やDVD-RW(AVCREC™)/DVD-R(AVCREC™)にダビングしてください。	74
	デジタル放送をハイビジョン画質(HD放送)で録画できますか？	・ HDD、通常録画用USB-HDD、BD-RE/-Rは直接録画できます。(録画モードを【DR】、【AF】～【AE】に設定した場合のみ) ・ DVD-RW/-Rに記録する場合は、一度HDDに録画してからCPRM対応のDVD-RW(AVCREC™)/DVD-R(AVCREC™)にダビングしてください。	74
	デジタル放送のラジオ放送やデータ放送は録画できますか？	・ 本機では録画できません。	233
	同時録画はできますか？	・ できません。(本機では、デジタル放送をハイビジョン画質で録画でき、ネットレック機能を含めると最大2番組まで同時に録画できます。)	74
	ダビング10(コピー9回+移動1回)番組の録画はできますか？	・ できます。	74
	予約が重なった場合は、どちらが優先されるのですか？	・ 「予約が重なったときは」をご覧ください。	94
予約	電源を入れたまま予約時間になった場合は？	・ 電源の入/切にかかわらず、予約録画は始まります。	94
	ブルーレイ3D™ディスクが3D映像で再生されない	・ 本機と3D映像対応テレビをHDMIケーブルで接続していますか。 ・ 【3D映像視聴設定】が【2D】になっていませんか。	32 214
再生	海外で買ったBD-Videoは再生できますか？	・ リージョンコードに「A」を含んでいれば再生できます。ただし、NTSC方式以外(PAL、SECAMなど)で記録されている場合は再生できません。	222
	海外で買ったDVD-Videoは再生できますか？	・ リージョンコードに「2」または「ALL」を含んでいれば再生できます。ただし、NTSC方式以外(PAL、SECAMなど)で記録されている場合は再生できません。	222
	本機で録画やダビングしたUSB-HDD、SeeQVault対応SDカードやディスクを、他の機器で再生できますか？	・ ディスクをファイナライズすると、対応しているプレーヤーなどで再生できます。記録状態によっては再生できないことがあります。 ・ 本機で引っ越し・バックアップ用として登録して、引っ越し・バックアップまたはダビングで記録したSeeQVault対応USB-HDD、またはスマホ持ち出し用として初期化して、自動転送またはダビングで記録したSeeQVault対応SDカードは、東芝の他のSeeQVault対応機器で再生できます。本機で記録した通常録画用USB-HDDは、他の機器では再生できません。	227 —
	どんな編集ができますか？	・ メディアによって、編集できる機能が異なります。「本機でできる編集について」をご覧ください。	122
編集	ファイナライズを解除すると何ができますか？	・ すでに録画された内容を消さずに、追加で録画や消去・編集ができるようになります。(本機でファイナライズしたDVD-RW(VR)のみ)	227
	市販やレンタルのソフトからダビングできますか？	・ 著作権保護のためにコピーガードが入っているものは、ダビングできません。	139

困ったときは・つづき

	質問	回答	ページ
ダビング	本機でダビング中に録画や再生はできますか？	<ul style="list-style-type: none"> 高速ダビング時は以下の操作はできません。 <ul style="list-style-type: none"> - 写真の再生 - ディスクへのダビング中に、ディスクの再生 - 移動中に移動対象の番組の再生 - による録画(予約録画はできます。) 等速ダビング時は、録画や再生はできません。 	230
	ネットdeダビングHDができない	<ul style="list-style-type: none"> 本機やダビング先の機器にブルーレイディスクやDVD(AVCREC™フォーマットやVRフォーマット)が入っている場合は、ネットdeダビングHDができないことがあります。 ダビング先の機器によっては、一部のドライブにダビングできない場合があります。 対応機器から本機にネットdeダビングHDをする場合、本機のダビング先メディアはHDDしか選べません。 	-
	番組予約時に持ち出し設定をSeeQVault対応SDカード転送に設定した予約録画番組がSeeQVault対応SDカードへ転送されない	<ul style="list-style-type: none"> SeeQVault対応SDカードへ転送予定の番組は、予約録画時の録画状況によっては録画と同時にスマホ持ち出し番組が作成されないことがあります。電源「切」時にスマホ持ち出し番組への変換および転送を行いますので、本機の電源を「切」にしてください。また、SeeQVault対応SDカードへ転送予定の番組は転送を開始するまでにしばらく時間がかかる場合があります。 	-
ネットワーク連携接続	端末機器と接続できない	<ul style="list-style-type: none"> 端末機器と本機が、同じホームネットワークと接続されていますか。 <ul style="list-style-type: none"> ➔ 同一サブネットに端末機器が接続されていないと、アプリケーションを使うことができません。端末機器と本機の接続や設定をご確認ください。 お使いのルーターは、無線LAN対応のブロードバンドルーターですか。 <ul style="list-style-type: none"> ➔ ブロードバンドルーターが無線LANに対応していない場合は、端末機器と接続できません。 	190
	おまかせ自動録画で、持ち出し用に録画したい	<ul style="list-style-type: none"> おまかせ自動録画では、持ち出し番組を作ることができません。 <ul style="list-style-type: none"> ➔ おまかせ自動録画された番組をスマホ持ち出し番組に変換してください。 	172
	ライブ配信中に、突然番組が見られなくなった	<ul style="list-style-type: none"> 本機で録画などが始まっていませんか。 	171
	ライブ配信途中でチャンネル切り換えに時間がかかる	<ul style="list-style-type: none"> 本機で録画した映像を端末機器に配信するため、ライブ配信中のチャンネル切り換えには時間がかかりますが、故障ではありません。 	-
	配信時に映像が止まったりすることがある	<ul style="list-style-type: none"> 2.4GHz帯の設定では、他の2.4GHz帯の機器との干渉により、無線LANの通信が途切れることがあります。5GHz帯に対応した無線LANルーター(アクセスポイント)をお使いの場合は、5GHz帯でのご使用をおすすめします。 	191
その他	日本全国どこでも使えますか？海外でも使えますか？	<ul style="list-style-type: none"> 本機は日本国内専用で、東日本、西日本に関係なく使えます。海外では使用できません。 	256
	VTRとの違いは？	<ul style="list-style-type: none"> HDDに録画すれば長時間番組も録画できます。 HDDやディスクに録画する場合は、ビデオテープのように上書き録画されるのではなく、未記録部分に録画されます。不要になったら、削除することも可能です。 見たいところまでとばすのに時間がかかりません。(ビデオテープのように早送り/巻戻しをする必要はありません。) パソコンのように、電源を入れてから使用可能になるまでしばらく時間がかかります。 	-

症状に合わせて解決法を調べる

おかしいな?と思ったときの調べかた

あれ?おかしいな?と思ったときは、修理を依頼される前に以下の手順でお調べください。

- アンテナ、テレビ、AVアンプなど、接続している機器に付属の取扱説明書もよくお読みください。

1 診断モードで本機の主な機能に故障が無いかをご確認ください。206

問題がないときは ↓

2 「こんなときは」(症状)と「ここをお調べください」(対処方法)をご覧ください。246 ~ 254

当てはまる症状がないときは ↓

3 保護装置がはたらいていませんか?

- ディスクが取り出せる場合は、あらかじめ取り出しておいてください。USB機器が取り外せる場合は、あらかじめ取り外しておいてください。
- 以下の方法で、保護装置を解除してください。

① 本機の電源を切ることができる場合は、リモコンの停止ボタン を押しながら本機上面の電源ボタン を押して本機の電源を切る

- 上記手順①にて電源が切れなかった場合、電源ボタン  を8秒間以上長押しすることにより、強制的に電源を切ることができます。

8秒以上押し続ける

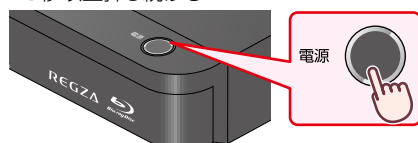

- ② 本機の電源プラグをコンセントから抜いて、数分間待つ
- ③ 本機の電源プラグをコンセントに差し込む (本機が通電状態になります。)
- ④ 電源を入れて、動作を確認する

保護装置を解除しても直らないときは ↓

4 お買い上げの販売店にご相談ください。

- 本機の使用を中止し、必ず電源プラグをコンセントから抜いてください。



- 手順③で保護装置の解除を行ったあとは、予約の設定など、必要な設定を行ってください。



● 保護装置とは?

本機では、機器内部に何らかの異常を検知した場合、保護のために保護装置がはたらき、強制的に電源を切る仕組みになっています。

症状に合わせて解決法を調べる・つづき

こんなときは	ここをお調べください	ページ	
電源	電源が入らない	<ul style="list-style-type: none"> 電源プラグがコンセントや本機から抜けていませんか。 リモコンの乾電池が消耗していませんか。 保護装置がはたらいている可能性があります。 ➔ 「おかしいな?と思ったときの調べかた」の手順3以降を行ってください。 	<p>33</p> <p>33</p> <p>245</p>
	何も操作をしていないのに、勝手に電源が入る	<ul style="list-style-type: none"> 番組表の番組データを受信中(本機上面の電源ランプ(橙)が点灯)です。 ダウンロードしたソフトウェアの更新中(本機前面のHDDランプ(青)が点滅)です。 予約録画の開始時刻約2分前になると録画ランプが点滅します。(録画が始まると録画ランプは点灯に変わります。) 	<p>20</p> <p>76</p> <p>208</p> <p>94</p>
	電源を入れると、【はじめての設定】開始画面が表示される	<ul style="list-style-type: none"> 【はじめての設定】をしていないときは、電源を入れると【はじめての設定】開始画面が表示されます。 	<p>35</p>
	テレビの電源を入/切すると、本機の電源も自動的に入/切する	<ul style="list-style-type: none"> 東芝のレグザリンク対応テレビと組み合わせてレグザリンク機能のテレビ電源オン連動機能やテレビ電源オフ連動機能を使っているときは、テレビの電源の入/切に連動して本機の電源が自動的に入/切します。(お使いのテレビによっては、自動的に電源が「入」にならないものもあります。) 	<p>205</p>
	勝手に電源が切れる	<ul style="list-style-type: none"> 【未使用時自動電源オフ】を設定していませんか。 保護装置がはたらいている可能性があります。 ➔ 「おかしいな?と思ったときの調べかた」の手順3以降を行ってください。 電源を「入」にした際に、本機上面の電源ランプ(橙)、本機前面のHDDランプ(青) / 再生ランプ(緑)が同時に点滅しているのは、本機の高温保護機能により自動的に電源を「切」にしたことを示しています。 ➔ コンセントから電源プラグを抜いて、本機の設置場所についてご確認ください。 	<p>216</p> <p>245</p> <p>20</p>
	電源を切っても、電源がしばらく切れなかったり、切れるまで時間がかかったりする	<ul style="list-style-type: none"> システムの終了や情報の更新を行うため、実際に電源が切れるまで、しばらく時間がかかることがあります。 	<p>—</p>
電源を切ったあと、2時間ほど冷却用ファンが回ったままになる	<ul style="list-style-type: none"> デジタル放送の有料放送と契約した場合、しばらくの期間は放送局側からの制御により本機の内部の制御部が通電状態となり、ファンが回転し続けることがあります。 	<p>—</p>	
本機の操作全般・ディスク・USB	本機が動かない 本機の操作ができない	<ul style="list-style-type: none"> その操作が禁止されているときは、またはメッセージが表示されます。 本機とリモコンのリモコンコードが合っていますか。 リモコンの乾電池が消耗していませんか。 ご購入後に初めて電源を入れたときは【はじめての設定】開始画面が表示されず。 【はじめての設定】実行中は、録画・再生などの操作はできません。 保護装置がはたらいている可能性があります。 ➔ 「おかしいな?と思ったときの調べかた」の手順3以降を行ってください。 HDDに記録されている番組数が多いと、その分、本機の電源プラグを差し直した際の起動に時間がかかります。 	<p>—</p> <p>47</p> <p>33</p> <p>35</p> <p>—</p> <p>245</p> <p>—</p>
	HDDまたはUSB-HDDの操作ができない	<ul style="list-style-type: none"> 本機のHDDランプまたはUSBランプが点灯していますか。 ➔ 操作するメディアを切り換える場合は、リモコンの HDD または USB を押してください。 	<p>20</p>

こんなときは	ここをお調べください	ページ
ディスクの操作ができない	<ul style="list-style-type: none"> 本機のDISCランプが点灯していますか。 ➔ DISCランプが点灯していない場合は、リモコンの DISC を押してください。 ディスクを入れていますか。 ディスクによっては、本機では再生速度の切り換えなどできない場合があります。 	<p>20</p> <p>53</p> <p>—</p>
ディスクトレイの開閉ができない	<ul style="list-style-type: none"> ダビングリスト表示中などは、トレイの開閉ができない場合があります。 本機で使用できないディスクを本機に入れた場合は、トレイの開閉ができなくなることがあります。 ➔ リモコンの停止ボタン ■ を押しながらか本機上面の ● を押して本機の電源を切ってから ▶ で電源を入れてください。それでも直らないときは、「おかしいな?と思ったときの調べかた」の手順 3 の ② 以降を行ってください。 	<p>—</p> <p>245</p>
ディスクトレイがしばらく出てこない、出てくるまで時間がかかる	<ul style="list-style-type: none"> 情報を更新するため、トレイが開くまでしばらく時間がかかります。 	—
ディスクを入れてから、しばらく操作ができない	<ul style="list-style-type: none"> ディスクの認識と情報の読み込みを行うため、ディスクが実際に使用可能になるまでしばらく時間がかかります。 	—
本機の設定画面やサブメニューが選べない	<ul style="list-style-type: none"> 現在操作ができない項目はグレー表示されます。 テレビの入力切換を、本機を接続した入力にしていますか。 	<p>57</p> <p>—</p>
本機が正常に動作しない	<ul style="list-style-type: none"> 結露(露付き)が起きているいませんか。 ➔ 電源を入れたまま、2時間以上お待ちください。 	259
本機前面のランプが正常に点灯、点滅しない	<ul style="list-style-type: none"> 保護装置がはたらいしている可能性があります。 ➔ 「おかしいな?と思ったときの調べかた」の手順 3 以降を行ってください。 	245
専用のTransferJet™転送対応機の操作ができない	<ul style="list-style-type: none"> USBケーブルがしっかり差し込まれていますか。 本機で対応している専用のTransferJet™転送対応機を接続していますか。 	<p>188</p> <p>188</p>
SDカードの操作ができない	<ul style="list-style-type: none"> SDカードリーダーにSDカードを入れていますか。 本機前面のメモリ専用USB端子とUSB接続できていますか。 	<p>54</p> <p>54</p>
SeeQVault対応SDカードの操作ができない	<ul style="list-style-type: none"> SDカードリーダーにSeeQVault対応SDカードを入れていますか。 SDカードリーダーのUSBケーブルがしっかり差し込まれていますか。 本機で対応しているSeeQVault対応SDカードを接続していますか。 	<p>186</p> <p>186</p> <p>186</p>
USB機器の操作ができない USB機器の内容が読めない	<ul style="list-style-type: none"> 本機前面のメモリ専用USB端子とUSB接続できていますか。 本機で対応しているUSB機器を接続していますか。 USBケーブルがしっかり差し込まれていますか。 録画中、再生中、ダビング中などにUSB機器を接続したときは、認識されないことがあります。 	<p>54</p> <p>236</p> <p>54</p> <p>—</p>
USB機器をつないでいて、途中から本機の操作ができなくなった	<ul style="list-style-type: none"> USB機器から写真の再生中または映像取り込み(ダビング)中に、USB機器接続に異常が発生し、本機の操作ができなくなっています。 ➔ USBケーブルの接続をはずして、再度つないでみてください。 	54

症状に合わせて解決法を調べる・つづき

こんなときは	ここをお調べください	ページ
テレビに本機の映像が映らない	<ul style="list-style-type: none"> アンテナー本機ーテレビを接続していますか。 ケーブルやコードを違う端子(入力/出力も含む)につないでいませんか。 ケーブルやコードがはずれたり、抜けかかったりしていませんか。 本機とテレビをHDMIケーブルで接続したときは、【HDMI解像度設定】の設定が合っていないと、正常に映りません。 →  を5秒以上押し続けてください。設定が【自動】になり、映るようになります。 テレビの入力切換を、本機を接続した入力にしていますか。 	<p>28</p> <p>34</p> <p>213</p> <p>—</p>
本機を接続したら、テレビの映りが悪くなった	<ul style="list-style-type: none"> 分配器を使っていませんか。市販のブースターなどを使うと改善されることがあります。効果がないときは、お買い上げの販売店にご相談ください。 本機の電源プラグを、常にコンセントに差し込んで、通電状態にしておいてください。 アンテナ線とHDMIケーブル、LANケーブルなどの距離を離してください。 【一般設定】の【アンテナ出力】が【切】になっていませんか。この設定が【切】になっていると、本機の電源が切れている間は、地デジ、BS・110度CSデジタル放送アンテナ信号を送ることができません。 	<p>—</p> <p>33</p> <p>—</p> <p>219</p>
地上デジタル放送が映らない、映りが悪い	<ul style="list-style-type: none"> アンテナ線を地上デジタル放送用の端子につないでいますか。また、UHFアンテナ、同軸ケーブルなどは、デジタル放送対応のものを使っていますか。 地上デジタル放送のチャンネル設定の再スキャンを行ってください。 地上デジタル放送の受信電波が弱い場合でも強すぎる場合でも受信レベルが下がり、【放送受信設定】の「信号品質」の数値が低くなります。信号品質の数値は、「20」以上を目安にしてください。 → 【診断モード】の【受信チャンネル診断】では信号品質を一覧で確認できます。 地上デジタル放送の受信電波が強すぎて映りが悪くなる場合は、【放送受信設定】の【アッテネーター】の設定を【入】にすると、映りが改善されることがあります。 miniB-CASカードを正しい向きで奥まで(止まるまで)差し込んでいますか。 分配器を使っていませんか。市販のブースターなどを使うと改善されることがあります。効果がないときは、お買い上げの販売店にご相談ください。 	<p>24</p> <p>218</p> <p>49</p> <p>207</p> <p>49</p> <p>32</p> <p>—</p>
BS・110度CSデジタル放送が映らない、映りが悪い、音声にノイズが出る	<ul style="list-style-type: none"> アンテナ線をBS・110度CSデジタル放送用の端子につないでいますか。また、BS・110度CSアンテナ、同軸ケーブル、分波器などは、BS・110度CSデジタル放送対応のものを使っていますか。 本機に付属の同軸ケーブルは地上デジタル放送専用ですので、BS・110度CSデジタル放送対応同軸ケーブル(市販)をご使用ください。  を押してから、【設定】→【放送受信設定】→【BS・CSデジタル設定】の【アンテナ電源】の設定は正しいですか。  を押してから、【設定】→【放送受信設定】→【BS・CSデジタル設定】の【アンテナ電源】の設定を【供給する(個別)】にしているときは、本機の電源プラグを常にコンセントに差し込んで(通電状態にして)おいてください。 BS・110度CSアンテナの方向や角度が強風などで少しでもずれると、放送を受信できません。 次のような場合は、電波障害により一時的に映像・音声乱れることがあります。 <ul style="list-style-type: none"> - 雨雲があるときや、強い降雨のとき、障害物があるときなど。 - 雪がBS・110度CSアンテナに付着しているとき。 miniB-CASカードを正しい向きで奥まで(止まるまで)差し込んでいますか。 	<p>24</p> <p>219</p> <p>219</p> <p>—</p> <p>—</p> <p>32</p>

視聴、チャンネル切替

	こんなときは	ここをお調べください	ページ
視聴、チャンネル切換	放送の切り換えができない、チャンネルが切り換えられない	<ul style="list-style-type: none"> 録画中の場合、録画中以外の放送やチャンネルに切り換えることができません。また、本機の状態によっても放送やチャンネルの切り換えができないことがあります。 再生中は、放送やチャンネルの切り換えはできません。 	— —
	チャンネルを切り換えられない	<ul style="list-style-type: none"> 【はじめでの設定】(【チャンネル初期スキャン】)をしましたか。 	45 218
	映像の左右の端が切れる	<ul style="list-style-type: none"> テレビによっては、左右や上下の映像が切れたり、色が薄くなったりします。 	—
	デジタル放送の字幕や文字スーパーが出ない	<ul style="list-style-type: none"> 字幕の設定が【オフ】になっていないか確認してください。 【文字スーパー】の設定が【表示しない】になっていないか確認してください。 	71 219
	WOWOWやスターチャンネルなどの有料放送が視聴できない	<ul style="list-style-type: none"> 有料放送の視聴には、放送局ごとに受信契約が必要です。 お持ちの機器に付属のB-CASカードで有料放送を契約済みの場合、本機に付属のminiB-CASカード裏面に記載のIDに変更してください。 	— —
番組表	番組表が表示されない 番組表が8日分表示されない	<ul style="list-style-type: none"> お買い上げ時には、番組表は表示されません。チャンネル設定後に、番組表の番組データを受信するまでは表示されません。 スキップ設定したチャンネルは表示されません。 番組表で【CH毎表示】にすると、1つのチャンネルのみ表示されます。 番組表で【1チャンネル表示】に設定されている放送局は、1つのチャンネルしか表示されません。 	76 48 77 77
	番組データを受信できない	<ul style="list-style-type: none"> 番組データは、本機の電源が「切」(通電状態)のときに受信します。 	76
	番組表に表示されない放送局や番組があるNHKが違う地域の番組表で表示される	<ul style="list-style-type: none"> 地域設定やチャンネルが正しく設定されていない場合は、表示されません。 → メニューを押してから、【設定】→【放送受信設定】→【地上デジタル放送】の【チャンネル初期スキャン】で地域設定とチャンネルを再度設定してください。 深夜時間帯などで番組が表示されていない場合、放送が予定されていない場合があります。 	218 —
	予約した番組と録画された番組が合っていない	<ul style="list-style-type: none"> 番組表が正しく表示されていても、放送局側の都合により番組の内容が変更されることがあります。 	76
録画	録画できない	<ul style="list-style-type: none"> 違法複製防止のためのコピー制限やコピーガードがかかっていますか。 「録画禁止」番組を録画していませんか。 HDDや通常録画用USB-HDD、BD-RE/-Rの残量時間が不足していませんか。 → 不要な番組を削除するか、別の通常録画用USB-HDD、BD-RE/-Rに録画してください。 番組数がいっぱいになっていませんか。 → 不要な番組を削除するか、別の通常録画用USB-HDD、BD-RE/-Rに録画してください。 アンテナを本機に接続していますか。 	— 74 118 118 24

症状に合わせて解決法を調べる・つづき

こんなときは	ここをお調べください	ページ
ディスクに録画できない	<ul style="list-style-type: none"> 録画可能なディスクを入れていませんか。 本機では、DVD-RW/-Rには直接録画できません。(ダビングはできます。) 他機で記録したディスクは、本機では追加記録できない場合があります。 他機で初期化されたディスクは、本機では録画できないことがあります。 ディスクに傷や汚れがあると、録画できないことがあります。 ディスクの保護またはディスクのファイナライズをしていませんか。 	<p>220</p> <p>74</p> <p>—</p> <p>—</p> <p>235</p> <p>226</p> <p>227</p>
予約録画できない 録画予約した番組が 録画されない	<ul style="list-style-type: none"> 予約スキップをしていると、録画されません。 停電があったときは、正しく録画されません。 ファイナライズ、初期化(フォーマット)、ダウンロード更新など、中断できない動作中は、予約録画できません。 録画予約した番組が、番組変更等により放送されなかった可能性があります。 	<p>89</p> <p>95</p> <p>—</p> <p>—</p>
番組の最後まで録画 できていない 予約で録画した最後の 部分が録画できていない	<ul style="list-style-type: none"> 予約が重なっていませんか。 前の予約の終了日時とあとの予約の開始日時が同じ場合は、前の予約の最後の部分が録画されません。 	<p>94</p> <p>94</p>
番組を同時に録画できない	<ul style="list-style-type: none"> 2番組同時に録画することはできません。 	—
テレビ側での録画予約が できない テレビ側で録画予約した 番組が録画されない テレビ側での設定どおりに 録画されない	<ul style="list-style-type: none"> 録画モードを【DR】、【TS】、【AF】～【AE】、【XP】～【EP】または【録画先の現在設定】以外にしていますか。 → テレビ側で予約設定を行う場合、録画モードは【DR】、【TS】、【AF】～【AE】、【XP】～【EP】または【録画先の現在設定】のいずれかを選んでください。 テレビ側の設定に関わらず、本機では以下のように録画されます。 - DVD互換： 切 - 音質モード： M1 【レグザリンク・コントローラ】が【切】になっていませんか。 予約の周期が【月～木】となっていないませんか。 → 本機は【月～木】録画には対応していません。【月～木】予約を行う場合は【月～金】を選んでいただくか、各曜日を個別に登録してください。 	<p>—</p> <p>—</p> <p>213</p> <p>85</p>
通常録画用USB-HDDや SeeQVault対応 USB-HDDやUSB接続した SeeQVault対応 SDカードに録画できない	<ul style="list-style-type: none"> 録画可能な通常録画用USB-HDDを接続していますか。 他機で初期化された通常録画用USB-HDDは、本機では録画できません。 引越・バックアップ用に初期化したSeeQVault対応USB-HDDや本機前面のメモリ専用USB端子とUSB接続したSeeQVault対応SDカードは、本機では直接録画できません。 保護装置がはたらいていませんか。 	<p>—</p> <p>—</p> <p>—</p> <p>245</p>
録画モード【DR】以外で 録画・予約録画した 番組が、録画モード 【DR】で録画されている	<ul style="list-style-type: none"> 通常録画用USB-HDDに録画モード【AF】～【AE】で録画する場合や、持ち出し設定した番組をHDDに録画モード【AF】～【AE】で録画する場合、また、同時操作の組み合わせによっては、いったん録画モード【DR】で録画され、本機の電源が切になってから数分後、録画日時の古い番組から順に自動的に録画モードの変換が開始されます。 	<p>86</p> <p>230</p>

録画

こんなときは	ここをお調べください	ページ
再生できない 再生画面が出ない	<ul style="list-style-type: none"> テレビの入力切換を、本機を接続した入力にしていますか。 	—
ディスクの再生ができない	<ul style="list-style-type: none"> 本機で再生できないディスクや未録画のディスクを入れていませんか。 ディスクの表裏を正しく入れてありますか。 他機やパソコンで録画したディスクは、本機で再生できないことがあります。 他機で録画されてファイナライズされていないDVD-RW(Video, AVCREC™)/DVD-R(Video, AVCREC™)は、本機では再生できません。 記録状態、ディスクの特性、傷、汚れなどにより、正常に再生できないことがあります。 ブルーレイディスク/DVDの視聴制限設定をしていませんか。 録画モードを【XP】～【EP】で録画している場合、BD-VideoやAVCHDを再生できません。 	<p>222</p> <p>53</p> <p>235</p> <p>235</p> <p>235</p> <p>211</p> <p>—</p>
番組の最初から再生が始まらない	<ul style="list-style-type: none"> つづき再生(レジューム停止)になっていませんか。 	99
映像や音声が一瞬止まる	<ul style="list-style-type: none"> 2層ディスクの再生中は、1層目と2層目が切り換わるときに映像や音声が一瞬止まる場合があります。 	116
画面サイズがおかしい	<ul style="list-style-type: none"> 【TV画面選択】をテレビの形状に合わせて選択していますか。 4:3 16:9 LB 16:9 PS のように、DVD側で画面サイズが指定されているときは、違う種類で表示されることがあります。 	212
再生中の映像が乱れる 再生中の色がおかしくなる	<ul style="list-style-type: none"> 早送り/早戻しなどをすると、映像が多少乱れることがあります。 本機とテレビを直接つないでいますか。VTRなどを經由して本機とテレビをつなぐと、コピーガードにより正しく再生できないことがあります。 携帯電話など、電波を発する機器を近くで使用していませんか。 	— — —
DVDの再生が途中で自動的に止まる	<ul style="list-style-type: none"> DVDによっては、オートポーズ信号によって、再生が自動的に止まる場合があります。 	—
音声がでない 字幕が出ない	<ul style="list-style-type: none"> AVアンプなど、つないでいる機器について次のことを確認してください。 <ul style="list-style-type: none"> つないだ機器の電源が入っていますか。 つないだ機器の入力切換が合っていますか。 ケーブルやコードを正しく(入力/出力も含む)つないでいますか。 【音声設定】が、接続しているアンプやデコーダーなどに合わせて、正しく設定されていますか。 字幕情報がない番組については、字幕を切り換えできません。 ディスクに収録されていない言語が選ばれていませんか。 	— 213 232 —
二カ国語音声切り換えできない 日本語と英語切り換えできない	<ul style="list-style-type: none"> 【録画設定】の【二カ国語音声】で設定されている音声で記録されます。 → 録画前に、これらの設定を確認してください。 	215
ディスクやUSB-HDDに録画した番組が見つからない	<ul style="list-style-type: none"> HDDに代理録画されていませんか。 	94

症状に合わせて解決法を調べる・つづき

こんなときは	ここをお調べください	ページ	
デジタル音声の二重音声 が切り換えられない	<ul style="list-style-type: none"> 【音声設定】の【Dolby Audio】、【DTS/DTS-HD】または【AAC】を【自動】に設定してビットストリーム出力しているときは、本機で二重音声(主音声/副音声)を切り換える操作をしても、音声切り換わりません。 ➔ 設定を【PCM】にするか、テレビまたはアンプ側で音声を切り換えてください。 	213	
ディスクの音声言語や字幕 言語が切り換えられない	<ul style="list-style-type: none"> ディスクに複数の言語が収録されていますか。 ディスクによっては、ディスクメニューを使って音声言語や字幕言語を切り換えるものがあります。操作のしかたはディスクによって異なりますので、ディスクに付属の取扱説明書をお読みください。 	—	
カメラアングル(映像)が 切り換わらない	<ul style="list-style-type: none"> カメラアングル(映像)が切り換え可能な場面以外では、切り換えできません。 	—	
再生	録画モード【DR】以外で 録画した番組が、 録画リスト画面上では 【DR→〇〇変換予定】 (〇〇は録画モード)または 【持ち出し変換予定】・ 【VR変換予定】と 表示されている	<ul style="list-style-type: none"> 通常録画用USB-HDDに録画モード【AF】～【AE】で録画する場合、持ち出し設定した番組をHDDに録画モード【AF】～【AE】で録画する場合、また、同時操作の組み合わせによっては、いったん録画モード【DR】で録画され、本機の電源が切になってから数分後、録画日時古い番組から順に自動的に録画モードの変換が開始されます。 録画予約時に持ち出し設定を「しない」以外に設定した番組を録画中に、同時動作制限でスマホ持ち出し番組やDVD持ち出し(VR)番組の作成が中断された場合、持ち出し番組を後で変換する状態となり、録画リスト上で録画モードの箇所に【持ち出し変換予定】・【VR変換予定】と表示します。 	86 230 83
	本機に録画した番組が、 DLNA対応機器の 番組一覧に表示されない	<ul style="list-style-type: none"> ダビング中や通常録画中の場合、番組数が多いと、番組一覧への更新に時間がかかり、番組が番組一覧に表示されないことがあります。 ➔ ダビング中や通常録画中の場合は、動作終了すると、内部処理が行われたあとに番組一覧への更新が早くなります。 	—
消去・編集・ダビング	番組の編集・削除ができない ディスクの編集ができない チャプターの編集ができない	<ul style="list-style-type: none"> 番組やメディアが保護されている場合は、消去や編集はできません。 ➔ 番組やディスクの保護設定を解除してください。 ファイナライズ済みのディスクの消去や編集はできません。 録画モード変換予定またはスマホ持ち出し用変換予定、DVD持ち出し(VR)変換予定の番組は、番組の保護/分割/結合はできません。 	129 226 227
	チャプターを分割できない	<ul style="list-style-type: none"> チャプター数がいっぱいになっていませんか。 ➔ チャプターを結合するか、不要なチャプターを削除してください。 	123
	番組を削除しても、 ディスクの残量が増えない	<ul style="list-style-type: none"> BD-R、DVD-R、DVD-RW(AVCREC™)は、番組を消去してもディスクの残量は増えません。 	120
	削除した番組を元に 戻せない	<ul style="list-style-type: none"> 削除された内容は、元に戻すことはできません。録画内容をよく確認してから、削除してください。 	118
	初期化した内容を元に 戻せない	<ul style="list-style-type: none"> 初期化して消去された内容は、元に戻すことはできません。内容をよく確認してから、初期化してください。 	229
	ファイナライズしても、 他のDVDプレーヤーで 再生できない	<ul style="list-style-type: none"> DVDプレーヤーによっては、ファイナライズしても再生できないことがあります。 	—
	ファイナライズが 解除できない	<ul style="list-style-type: none"> 本機でファイナライズを解除できるのは、本機でファイナライズしたDVD-RW(VR)だけです。 	227
	ダビングすると、元の番組が 消える	<ul style="list-style-type: none"> 1回だけ録画可能(コピーワンス)番組のダビングや、ダビング10(コピー9回+移動1回)番組の10回目のダビングは、「移動」になり、録画元の番組は削除されます。 	157
	ダビングしても字幕が ダビングされない	<ul style="list-style-type: none"> 録画モードを【DR】、【AF】～【AE】にして録画された番組を高速ダビングした場合、または【画質選択】で【AF】～【AE】を選び、等速ダビングした場合、字幕の情報もダビングされます。(字幕がある場合のみ)録画モードを【XP】～【EP】にして録画された番組をダビングした場合、または【画質選択】で【XP】～【EP】を選んでダビングした場合、字幕情報はダビングされません。 	232

こんなときは	ここをお調べください	ページ
ダビングできない	<ul style="list-style-type: none"> 市販のビデオソフトなど、違法複製防止のためにコピーガードがかかっているディスクは、ダビングできません。 他機で録画されてファイナライズされていないDVD-RW(Video) / DVD-R(Video)は、ダビングできません。 ディスクに傷や汚れがあると、ダビングできないことがあります。 他機で記録したディスクは、本機ではダビングできないことがあります。 他機で初期化されたディスクは、本機ではダビングできないことがあります。 保護されたダビング10番組の10回目または1回だけ録画可能(コピーワンス)番組のダビング(移動)はできません。ダビング(移動)するには保護を解除してください。 以下の場合、正しくダビングできないことがあります。 <ul style="list-style-type: none"> ・プレイリストの構造が複雑になっている ・プレイリストのパーツが多い ・プレイリストのパーツが短い 	<p>139</p> <p>—</p> <p>235</p> <p>—</p> <p>—</p> <p>129</p> <p>—</p>
USB-HDDを使用できない	<ul style="list-style-type: none"> USB-HDDの電源が入っていますか。 ➔ USB-HDDの電源を入れたあと、本機の電源を入れてください。 USB-HDDが正しく接続・設定されていますか。 ➔ 正しく接続・設定してください。 本機でUSB-HDDを登録しましたか。 ➔ USB-HDDを使用するには、本機と接続したあと、登録する必要があります。 	<p>—</p> <p>182</p> <p>184</p>
通常録画用USB-HDDに録画できない	<ul style="list-style-type: none"> USB-HDDに十分な空き容量がありますか。 ➔ 空き容量が少ない場合は、番組をHDDにダビングしたり、削除したりして空き容量を増やしてください。 	<p>118</p> <p>142</p>
USB-HDDの番組が消えてしまった	<ul style="list-style-type: none"> USB-HDDを使用中に、雷などの瞬間的な停電、USB-HDDの電源プラグを抜く、プレーカーを落とすなどで電源が切れませんでしたか。 ➔ このような場合、記録されていた番組が消える場合があります。番組がすべて消えた場合や、USB-HDDが動作しない場合は、USB-HDDを登録し直してください。 	<p>182</p>
通常録画用USB-HDDに予約録画した番組が、HDDに録画されていた	<ul style="list-style-type: none"> USB-HDDが無効になっていませんか。 ➔ USB-HDDを正しく接続しているか、またはUSB-HDDの電源が入っているかどうかをご確認ください。 本機に登録されていないUSB-HDDを接続していませんか。 ➔ USB-HDDを登録するか、本機に登録済みのUSB-HDDを接続してください。 USB-HDDへ予約録画中に停電があった場合、接続機器によっては停電復帰後の予約録画の続きはHDDへ代理録画します。 	<p>182</p> <p>184</p> <p>95</p>
通常録画用USB-HDDの番組が再生できない	<ul style="list-style-type: none"> 録画したあとでUSB-HDDの登録を解除していませんか。 ➔ 登録を解除してしまうと、USB-HDDを接続しても番組を再生できなくなります。また、再登録する場合は、USB-HDDが初期化されるのでご注意ください。 	<p>184</p>
SeeQVault対応USB-HDDに自動バックアップできない	<ul style="list-style-type: none"> バックアップ先に設定したSeeQVault対応USB-HDDに十分な空き容量がありますか。 ➔ 空き容量が少ない場合は、番組を削除して空き容量を増やしたり、別のバックアップ可能なUSB-HDDをバックアップ先に設定してください。 録画モード変換予定の番組、スマホ持ち出し番組に変換予定の番組、DVD持ち出し(VR)変換予定の番組やバックアップ予定の番組、SeeQVault対応SDカードに転送予定の番組が多くあると、新たにバックアップ設定できない場合があります。 ➔ スマホ持ち出し番組に変換予定の番組、DVD持ち出し(VR)変換予定の番組やバックアップ予定の番組を減らしてから、バックアップ設定してください。 本機背面のHDD専用USB端子にSeeQVault対応USB-HDDを接続していますか。 	<p>118</p> <p>215</p> <p>104</p> <p>182</p>

症状に合わせて解決法を調べる・つづき

	こんなときは	ここをお調べください	ページ
SDカード	SeeQVault対応SDカードに自動転送されない	<ul style="list-style-type: none"> 自動転送先のSDカードに十分な空き容量がありますか。 ➔ 空き容量が少ない場合は、番組を削除して空き容量を増やしたり、別のSDカードを本機前面のUSB端子とUSB接続してください。 SDカードが保護されていませんか。 ➔ SDカードをいったん取り出し、保護設定を解除してから、再度挿入してください。 本機の電源を「切」にしているも【瞬速起動】に設定した時間帯だけはSeeQVault対応SDカードへ転送予定の番組が転送されず、変換・転送待ち状態になります。 専用のTransferJet™転送対応機を転送にお使いになる場合は、本機の待機設定を【通常待機】に設定してください。 	118 — — 216
	レグザリンク機能がはたらかない	<ul style="list-style-type: none"> レグザリンク機能は、本機と東芝のレグザリンク対応テレビを組み合わせて、必要な接続(HDMI接続)と設定を行っている場合だけ、使えます。 レグザリンク機能が有効な状態で、本機の電源プラグやHDMIケーブルを抜いた場合は、レグザリンク機能が無効となります。 ➔ 電源プラグやHDMIケーブルを接続後、テレビの入力切替を本機の入力に切り換える、または【HDMI接続設定】から【レグザリンク・コントローラ】の設定を一度【切】に変更して決定したあともう一度設定を【入】に変更して決定すると、再びレグザリンク機能が有効になります。 	205 —
リモコン	リモコンがはたらかない 本機だけ、テレビだけ、など一部のボタンを押しても動作しない	<ul style="list-style-type: none"> 本機とリモコンのリモコンコードが合っていますか。 乾電池が消耗していませんか。 	47 33
	HDDの操作ができない	<ul style="list-style-type: none"> 操作先がHDD(本機のHDDランプが点灯)になっていますか。 ➔ HDDを押して操作先をHDDに切り換えてください。 	20
	ディスクの操作ができない	<ul style="list-style-type: none"> 操作先がディスク(本機のDISCランプが点灯)になっていますか。 ➔ DISCを押して操作先をディスクに切り換えてください。 	20
	USB-HDDの操作ができない	<ul style="list-style-type: none"> 操作先がUSB(本機のUSBランプが点灯)になっていますか。 ➔ USBを押して操作先をUSBに切り換えてください。 	20
	テレビの操作ができない	<ul style="list-style-type: none"> テレビメーカーの設定をしていますか。 乾電池が消耗していませんか。乾電池が消耗していると、テレビの操作だけができないことがあります。 乾電池を交換したり乾電池が消耗したりした場合、テレビメーカーの設定がお買い上げ時の設定(東芝A)に戻ることがあります。電池を交換していない場合は、リモコンの電池をすべて新品に交換してください。電池を交換したあとは、テレビメーカー番号を再設定してください。 	46 33 33 46
			何も操作していないのに、本機の内部で音がする 本機の動作音が大きくなる
その他	[BD視聴制限レベル]、[DVD視聴制限レベル]、[視聴年齢制限]または[インターネット接続制限]のパスワードを忘れた	<ul style="list-style-type: none"> これらの設定画面でパスワード入力画面が表示されたときに、4737を入力してください。パスワードと制限設定値がクリアされます。新しいパスワードを作成し、設定し直してください。 	52 211

使用上のお願い



免責事項について

- 火災、地震や雷などの自然災害、第三者による行為、その他の事故、お客様の故意または過失、誤用、その他異常な条件下での使用によって生じた障害に関して、当社は一切の責任を負いません。
- 本製品の使用または使用不能から生ずる付随的な障害（事業利益の損失、事業の中断）に関して、当社は一切の責任を負いません。
- 取扱説明書の記載内容を守らないことによって生じた損害に関して、当社は一切の責任を負いません。
- 当社が関与しない接続機器、ソフトウェアなどとの意図しない組み合わせによる誤動作やハングアップ（操作不能）などから生じた損害に関して、当社は一切責任を負いません。

インターネットの接続制限機能について

- 本機には、インターネットサービスを利用する際に、お子様などに見せたくないコンテンツへのアクセスを制限する機能を搭載しています。
詳しくは、**211**をご覧ください。

HDD(内蔵ハードディスク)およびUSB-HDD(外付けハードディスク)についての重要なお願い

- 本機にはハードディスク(HDD)が内蔵されていますが、USB-HDDを本機に接続して使用することもできます。
- HDDは衝撃や振動、温度などの周囲の環境の変化による影響を受けやすく、記録されているデータが損なわれることがありますので以下のことに気を付けてください。
 - 振動や衝撃を与えないでください。(特に動作中)
 - 振動する場所や不安定な場所で使用しないでください。
 - 本機は水平に置いてください。USB-HDDは、メーカーの指示に従って置いてください。
 - 背面の内部冷却用ファンの通風孔を、ふさがないようにください。
 - 温度の高いところや急激な温度変化のある場所では使用しないでください。
 - 電源を入れたままの状態でも電源プラグをコンセントから抜かないでください。
 - 録画や再生の動作中に電源プラグをコンセントから抜いたり、本機設置場所のプレーカーを落としたりしないでください。電源プラグは、必ずリモコンの停止ボタン  を押しながら本機上面の  を押して、電源ボタンのランプが消灯したことを確認してから抜いてください。録画中に電源プラグを抜いたりプレーカーを落としたりすると、これまで記録されたデータはすべて失われることがあります。
 - 衝撃・振動・誤動作および故障や修理などによって生じた記録データの損壊、喪失について、当社は一切の責任を負いません。
- HDDは非常に精密な機器で、使用状況によっては部分的な破損や、最悪の場合データの読み書きができなくなる恐れも十分にあります。このためHDDは、録画した内容の恒久的な保管場所ではなく、あくまでも一度見るまでの、または編集したあとにディスクなどにダビングするまでの、一時的な保管場所として使用してください。また、HDD内に壊れかけている部分がある状態で録画した場合には、その部分にブロックノイズ(四角いノイズ)が出たり、音声の乱れが発生したりすることがあります。そのまま放置すると、ノイズや乱れが激しくなってきたり、最悪の場合、HDD全体が使えなくなってしまう恐れがあります。こうした現象が見られたら、できるだけ早い時期に各ディスクにダビングしてください。パソコンと同様に、HDDは壊れやすい要因を多分に含んだ非常に精密な機器です。ディスクなどへのバックアップを前提のうえで使用してください。
- 引越し・バックアップ用として登録したSeeQVault対応USB-HDDに、録画番組などのデータを記録した場合でも、記録したデータが長期的に保管できることを保証するものではありません。

使用上のお願い・つづき

停電について

- 本機の録画中に停電があった場合その内容は保存されない場合があります。また、録画以外の操作をしているときに停電があった場合も、保存済みの内容が読み出せなくなることがあります。
- USB-HDDへの予約録画中に停電があった場合、接続機器によっては停電復帰後の予約録画の続きはHDDへ録画する場合があります。

本機上面の電源ランプ(橙)が点灯したときは

- デジタル放送用の番組表の番組情報を取得中、またはダウンロード更新中です。
- 番組情報や番組データを取得中以外にも、情報整理をするために点灯することがあります。
- 番組情報や番組データを取得中は、冷却用ファンが回るなどで動作音が大きくなりますが、故障ではありません。

再生するときの制約

- 付属の取扱説明書は、本機の基本的な操作のしかたを説明しています。市販のブルーレイディスク/DVD-Videoなどは、ディスク制作者側の意図で再生状態が決められていることがあります。本機はディスク制作者が意図した内容に従って再生をするため、操作したとおりに動作しないことがあります。再生するディスクに付属の説明書もお読みください。
- ボタン操作中にテレビ画面に【⊙】が表示されることがあります。【⊙】が表示されたときは、現在本機もしくはディスクがその操作を行えないことを示します。

日本国内用です

- 本機を使用できるのは日本国内だけです。外国では電源電圧が異なりますので使えません。
This recorder is designed for use in Japan only and cannot be used in any other countries.

取扱いに関すること

- 非常時を除いて、電源が入っている状態では絶対に電源プラグをコンセントから抜かないでください。故障の原因となります。
- 【瞬速起動】を設定している時間帯は電源プラグをコンセントから抜かないでください。故障の原因となります。
- 引っ越しなど、遠くへ運ぶときは、傷がつかないように毛布などでくるんでください。また、衝撃や振動を与えないでください。
- 殺虫剤や揮発性のものをかけないでください。また、ゴムやビニール製品などを長時間接触させないでください。変色したり、塗装がはげたりする原因となります。
- たばこの煙や煙を出すタイプの殺虫剤、ほこりなどが機器内部に入ると故障の原因になります。
- 長時間ご使用になっていると上面や背面が多少熱くなりますが、故障ではありません。
- 本機は精密電子機器です。長くご愛用いただくためにできるだけ丁寧に取り扱いってください。

使用しないときは

- ふだん使用しないとき
ディスクを取り出し、電源を切ってください。
- 長期間使用しないとき
電源プラグを抜いてください。

置き場所に関すること

- 本機は水平で安定した場所に設置してください。ぐらぐらする机や傾いているところなど不安定な場所では使わないでください。ディスクがはずれるなどして、故障の原因となります。本機を設置する場所は、本機の重さが十分に耐えられることを確認してください。また本機が落下した場合に、けがの原因となるため、高い場所への設置はしないでください。
- 本機をテレビやラジオなどの近くに置く場合には、本機を使用中、組み合わせによっては画像や音声に悪い影響を与えることがあります。万一、このような症状が発生した場合はテレビやラジオなどからできるだけ離してください。
- 直射日光のあたる場所、熱器具の近くなど温度が高くなる場所や、熱源になるような機器の上には置かないでください。故障の原因になります。

お手入れに関すること

- お手入れの際は、本機の電源プラグをコンセントから抜いて行ってください。
- 本機の汚れは柔らかい布（ガーゼ等）で軽く拭き取ってください。ティッシュペーパーや硬い布は使わないでください。
- ベンジンやシンナー等有機溶剤、石油類は絶対に使用しないでください。本機表面を変質させます。
- 汚れがひどいときは、水で薄めた弱い中性洗剤を柔らかい布に含ませ、固く絞った後に拭き取ります。中性洗剤を使って拭いた後は、温水に浸した布を固く絞って、中性洗剤を拭き取ってください。また、拭き取るときは、本体に水が入らないように、十分注意してください。
- 本機には内部で発生した熱を外へ逃がすために冷却ファンおよび通風孔が設けられています。通風孔がほこりなどで塞がれてしまうと放熱が不足し故障の原因となりますので、本機背面および底面の通風孔にほこりが溜まらないように本機の設置場所およびその周辺を定期的に掃除してください。

クリーニングディスクについて

- 市販のレンズクリーナーやレンズクリーニングディスクは、本機では使わないでください。

アンテナについて

- 画像や音声はアンテナの電波受信状況によって大きく左右されます。
- 本機を接続した場合、電波の弱い地域では、受信状態が悪くなる場合があります。この場合は購入店にご相談されるか、市販のアンテナブースターをご購入ください。アンテナブースターをご使用になる場合は、アンテナブースターの説明書をお読みください。
- 設置場所や電波障害の影響がある場合には改善されません。
- 接続ケーブルやコネクタの接触不良が無いように十分確認してください。

地上デジタル放送について

- 地上デジタル放送を受信するには、本機のほかに地上デジタル放送に対応したUHFアンテナが必要です。（ほかに混合器や分波器が必要な場合もあります。）
- 地上デジタル放送の特長
 - ① デジタルハイビジョン放送を中心とした高画質・多チャンネル放送
 - ② 高音質放送（MPEG-2 AAC方式）
 - ③ ゴーストの影響を受けにくいので、画像が鮮明
 - ④ データ放送や双方向通信サービス
（通常の番組に加えて、地域に密着したニュースや天気予報などのデータ放送が予定されています。また、インターネット回線を使った双方向通信サービスによって、オンラインショッピングや視聴者参加型のクイズ番組なども予定されています。）
- ⑤ 移動体受信・部分受信サービス
（本機では部分受信サービスは受信できません。）

放送、通信サービスについて

- 放送や通信サービス（インターネットを利用した映像配信サービス、その他の放送・通信サービスなど）は、予告なしに放送事業者や通信事業者などによって一時的に中断されたり、内容が変更されたり、サービス自体が終了されたりする場合があります。あらかじめ、ご了承ください。

ディスクトレイについて

- ディスクトレイの開閉は、本機またはリモコンのボタン操作で行ってください。手で押しつけて閉じたり、動いているディスクトレイに触れたりすると、故障の原因になります。
- 本機で再生できないディスクやディスク以外のものをディスクトレイに入れないでください。また、ディスクトレイ上から押し下したり、ものを置いたりしないでください。故障の原因となります。
- ディスクトレイに入れられるのは1枚だけです。2枚など、複数のディスクを入れると故障の原因となります。
- ディスクトレイの開閉時に異常がある場合は、保護機能によって自動的に閉まります。
- 本機で使用したときに異常を示すメッセージが出るディスクを、本機以外の機器で使用すると、ディスク内部のデータを破損し、再生できなくなることがありますので、ご注意ください。

音量について

- 市販のブルーレイディスク/DVD-Videoの中には、音量が音楽CDなどの他のソフトよりも小さく感じられる場合があります。このようなディスクの再生時にテレビやアンプ側の音量を上げたときには、再生が終わったあとに必ず音量を下げてください。

たいせつな録画・録音・編集について

- たいせつな録画・録音・編集の場合は、事前に試し録画・録音・編集を行い、正しくできることを確かめておいてください。本機およびディスクを使用中、万が一何らかの不具合によって、録画・録音・編集されなかった場合の内容の補償および付随的な損害（事業利益の損失、事業の中断など）に対して、当社は一切の責任を負いません。
- 本機の動作中に電源プラグを抜くと、記録内容がすべて消える場合がありますので、ご注意ください。
- 悪天候による電波の受信状態や、放送チャンネルおよび番組によっては、映像が乱れたり、音割れしたり、とんざりすることがあります。
- 放送番組によっては録画制限（録画禁止など）があるものがあります。この場合、予約をしても録画が実行できない場合があります。
- たいせつな録画をされたディスクの定期的なバックアップをおすすめします。ディスクの経年変化によってはデジタル信号が読み出せなくなったり、消えてしまったりする場合があります。ただし、著作権保護のため1回だけ録画可能（コピーワンス）番組などの録画はバックアップをとることはできません。

使用上のお願い・つづき

録画・録音・ダビングするときの制約

- 本機では、DVDや引っ越し・バックアップ用に使用するSeeQVault対応USB-HDD、またはスマホ持ち出し用に使用するSeeQVault対応SDカードには直接録画できません。
- 市販されているコピーが禁止されたブルーレイディスク/DVD-Video、音楽用CDの内容を、本機でコピーできません。
- 録画・録音が制限されていないものは、個人使用の範囲内だけで、コピーや編集ができます。1回だけ録画可能(コピーワンス)番組やダビング10(コピー9回+移動1回)番組^{*1}は、HDD、通常録画用USB-HDD(外付け)またはBD-RE/-Rに録画できますが、DVD-RW/-R(ビデオフォーマット)への録画はできません。(CPRM^{*2}対応のDVD-RW/-R(VRフォーマット/AVCREC™フォーマット)にはダビングできます。)ブルーレイディスク/DVD-Videoにはダビング(移動やコピー)できません。
- HDDに録画した1回だけ録画可能(コピーワンス)番組は、通常録画用USB-HDD(外付け)やBD-RE/-RまたはCPRM^{*2}対応のDVD-RW/-R(VRフォーマット/AVCREC™フォーマット)、引っ越し・バックアップ用に使用するSeeQVault対応USB-HDD、またはスマホ持ち出し用に使用するSeeQVault対応SDカードへのダビングは、移動は可能ですがコピーはできません。HDDに録画したダビング10番組は、通常録画用USB-HDD(外付け)やBD-RE/-RまたはCPRM^{*2}対応のDVD-RW/-R(VRフォーマット/AVCREC™フォーマット)、引っ越し・バックアップ用に使用するSeeQVault対応USB-HDD、またはスマホ持ち出し用に使用するSeeQVault対応SDカードへのダビング(移動やコピー)は、回数に制限があります。
- SeeQVault対応USB-HDDを引っ越し・バックアップ用に使用し、ダビング10番組を引っ越し・バックアップまたはダビングした場合、1回分のダビングとなり、番組はコピーワンスになります。
- SeeQVault対応SDカードをスマホ持ち出し用に使用し、スマホ持ち出し番組をダビングした場合、スマホ持ち出し番組は移動となります。
- コピーワンス、ダビング10ともにダビングの際やその他の編集制限があります。
 - ※1 ダビング10および条件については、[261](#)をご覧ください。
 - ※2 CPRMや各ディスクについては、[157](#)、[220](#)をご覧ください。

ソフトウェアの変更について

- 本機は品質について万全を期しておりますが、本機内部のソフトウェアを変更して、品質や性能をさらに改善する場合があります。その場合、ユーザー登録をさせていただいたお客様にはご案内をさせていただきますので、ユーザー登録にご協力いただきますよう、お願いいたします。
- 本機の【放送波による自動更新】を【自動更新する】に設定しておく、放送電波(地上デジタル放送またはBSデジタル放送を受信できる環境と設定が必要です。)の中に入れられたソフトウェアを受信することによって、自動的にソフトウェアを更新させることができます。(お買い上げ時は、【自動更新する】に設定されています。)
- ソフトウェアの更新や【自動更新する】については、[208](#)をご覧ください。ソフトウェアの更新中は電源を切ったり電源プラグをコンセントから抜いたりしないでください。

HDMI連動機能(レグザリンク機能)について

- 推奨機器以外の機器を本機のHDMI出力端子に接続した場合に、本機がHDMI連動対応機器として認識し、一部の連動操作ができることがありますが、その動作については保証いたしかねます。

インターネット機能について

- インターネットの利用には、ADSL、ケーブルテレビなどのインターネット回線事業者および接続業者(プロバイダー)との契約が必要です。契約、費用などについては、お買い上げの販売店または接続業者などにご相談ください。
- 本機でインターネットが使用できるのは、イーサネット通信のみです。ダイヤルアップやISDNなどには対応していません。
- 回線の接続環境や接続先のサーバーの状況などによっては、正しく動作しない場合があります。

結露(露付き)について

- “結露(露付き)”とは、例えば、よく冷えたビールをコップについだときのコップの表面につく水滴です。この現象と同じように、本機の内部のピックアップレンズや部品、部品内部などに水滴がつくことがあります。



- “結露(露付き)”は本機が下記の状態のときにおきやすくなります。
 - 寒いところから、急に暖かいところへ移動したとき
 - 暖房を始めたばかりの部屋や、エアコンなどの冷風が直接あたるところに置いたとき
 - 夏季に、冷房のきいた部屋・車内などから急に温度・湿度の高いところへ移動したとき
 - 湯気が立ちこめるなど、湿気の多い部屋に置いたとき



- “結露(露付き)”がおきたとき、またはおきそうなときは本機のご使用を直ちにやめてください。または電源プラグをコンセントに挿入しないでください。
“結露(露付き)”がおきた状態で本機を使用すると、ディスクや部品を傷めることがあります。
- しばらくの間、電源プラグをコンセントに差し込まない状態にしておき“結露(露付き)”が解消されてから使用してください。

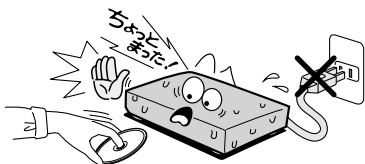

本機の廃棄、または他の人に譲渡するとき

- 廃棄の際は、地方自治体の条例または規則に従ってください。
- 本機には、各種機能の設定時に入力したお客様の個人情報記録されます。本機を廃棄・譲渡などする場合には、各種「本機を初期化する」[223](#)を行い、パスワードや個人情報なども含めて、初期化することをおすすめします。なお、放送番組などを録画・保存したまま譲渡すると、著作権を侵害する恐れがありますのでご注意ください。
- お客様または第三者が本機の操作を誤ったとき、または故障・修理のときなどに本機に保存されたデータなどが変化・消失する恐れがあります。これらの場合について、当社は責任を負いません。
- miniB-CASカードの廃棄に関しては、付属のminiB-CASカードの台紙に記載の「B-CASカード使用許諾契約約款」に従ってください。

使用上のお願い・つづき

著作権について

- ディスクを無断で複製、放送、上映、有線放送、公開演奏、レンタル(有償、無償を問わず)することは、法律により禁止されています。
- 本機は、Rovi Corporationならびに他の権利者が保有する米国特許およびその他の知的財産権で保護された著作権保護技術を採用しています。この著作権保護技術の使用はRovi Corporationの認可が必要であり、Rovi Corporationの認可なしでは、一般家庭用または他のかぎられた視聴用だけに使用されるようになっていきます。改造または分解は禁止されています。
- 本機は、コピーガード(複製防止)機能を搭載しており、著作権者などによって複製を制限するコピー制御信号が記録されているソフトや放送番組を録画することはできません。
- ドルビーラボラトリーズからの実施権に基づき製造されています。Dolby、ドルビー、Dolby AudioおよびダブルD記号は、ドルビーラボラトリーズの商標です。

DOLBY AUDIO™

- For DTS patents, see <http://patents.dts.com>. Manufactured under license from DTS Licensing Limited. DTS, the Symbol, & DTS and the Symbol together are registered trademarks, and DTS 2.0+Digital Out is a trademark of DTS, Inc. © DTS, Inc. All Rights Reserved



- Blu-ray Disc™ (ブルーレイディスク)、Blu-ray™ (ブルーレイ)、Blu-ray 3D™ (ブルーレイ3D)、BD-Live™、BONUSVIEW™、BDXL™、AVCREC™および関連ロゴはブルーレイディスク アソシエーションの商標です。



- "DVD Logo" はDVDフォーマットロゴライセンシング株式会社の商標です。



- HDMI、High-Definition Multimedia Interface、およびHDMIロゴは、米国およびその他の国におけるHDMI Licensing Administrator, Inc.の商標または、登録商標です。



- Oracle と Javaは、Oracle Corporation およびその子会社、関連会社の米国およびその他の国における登録商標です。文中の社名、商品名等は各社の商標または登録商標である場合があります。



- "AVCHD 3D/Progressive" および "AVCHD 3D/Progressive" ロゴはパナソニック株式会社とソニー株式会社の商標です。



- "x.v.Color" および "x.v.Color" ロゴは、ソニー株式会社の商標です。

x.v.Color

- 本製品は、AVC Patent Portfolio License およびVC-1 Patent Portfolio License に基づきライセンスされており、お客さまが個人的かつ非営利目的において以下に記載する行為にかかわる個人使用を除いてはライセンスされておりません。

- AVC 規格に準拠する動画を記録する場合
- 個人的かつ非営利活動に従事する消費者によって記録されたAVC 規格に準拠する動画およびVC-1 規格に準拠する動画を再生する場合
- ライセンスを受けた提供者から入手されたAVC規格に準拠する動画およびVC-1 規格に準拠する動画を再生する場合

詳細については米国法人MPEG LA, LLC (<http://www.mpegla.com>)をご参照ください。

- 本製品は、株式会社ACCESSのNetFront Browserを搭載しています。ACCESS、ACCESSロゴ、NetFrontは、株式会社ACCESSの日本国、米国その他の国・地域における商標または登録商標です。

©1996-2017 ACCESS CO., LTD. All rights reserved. 本製品の一部に、Independent JPEG Groupが開発したモジュールが含まれています。



- この製品はVerance Corporation (ベランス・コーポレーション)のライセンス下にある占有技術を含んでおり、その技術の一部の特徴は米国特許第7,369,677号など、取得済みあるいは申請中の米国および全世界の特許や、著作権および企業秘密保護により保護されています。CinaviaはVerance Corporationの商標です。

Copyright 2004-2017 Verance Corporation. すべての権利はVeranceが保有しています。

リバース・エンジニアリングあるいは逆アセンブルは禁じられています。

- SeeQVault text and logo are trademarks of NSM Initiatives LLC.



- その他に記載されている会社名、ブランド名、ロゴ、製品名、機能名などは、それぞれの会社の商標または登録商標です。

デジタル放送の番組と録画制限について



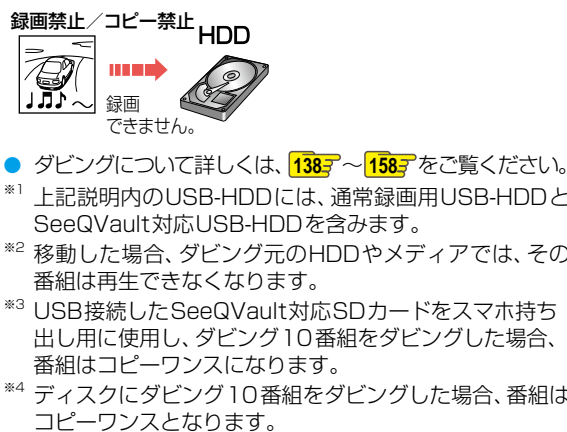
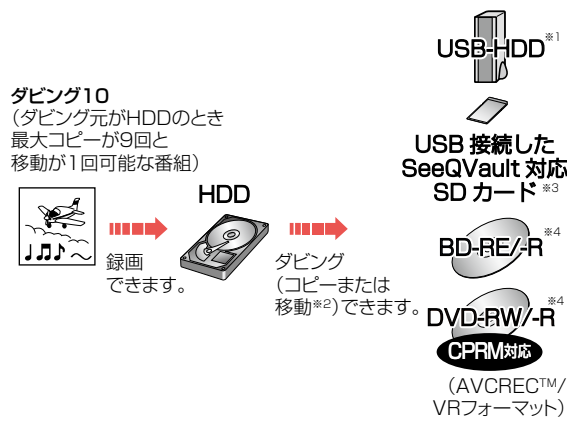
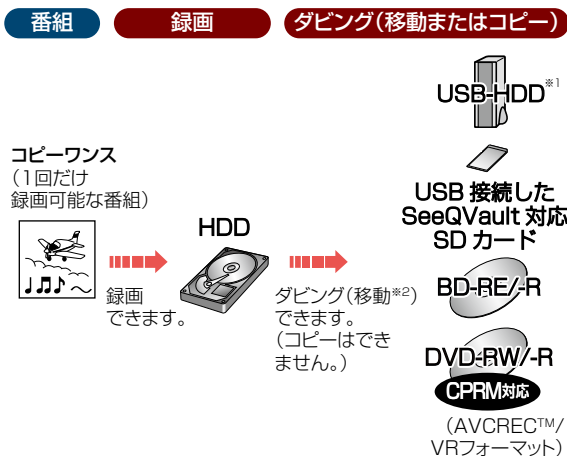
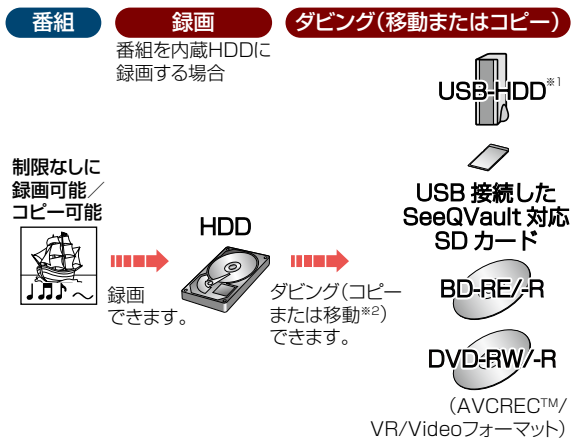















デジタル放送には視聴が有料の番組となる場合があることに加え、録画やダビングを行う際にもご注意いただきたい制限事項などがあります。



- ダビングについて詳しくは、[138](#)～[158](#)をご覧ください。
- *1 上記説明内のUSB-HDDには、通常録画用USB-HDDとSeeQVault対応USB-HDDを含みます。
- *2 移動した場合、ダビング元のHDDやメディアでは、その番組は再生できなくなります。
- *3 USB接続したSeeQVault対応SDカードをスマホ持ち出し用で使用し、ダビング10番組をダビングした場合、番組はコピーワンスになります。
- *4 ディスクにダビング10番組をダビングした場合、番組はコピーワンスとなります。

アスペクト比(画面比)について

アスペクト比とは、映像を構成する画面(映像)サイズの幅と高さの比で、4：3放送とワイド(16：9)放送があります。本機と接続するテレビに合わせて、**画面比**を押してから、【設定】→【本体設定】→【映像設定】→【TV画面選択】を設定してください。**212**

接続するテレビ	【TV画面選択】	画面の見えかた (上：4：3放送の場合、下：ワイド放送の場合)	
 <p>16：9のテレビ</p>	【4:3レターボックス】	 画面全体に表示します。  上下方向に黒い帯を表示します。	
	【4:3パンスキャン】	 画面全体に表示します。  左右を一部カットして表示します。	
	【16:9ワイド】	 画面全体に表示します。  正しく表示します。	
	【16:9シュリンク】	 4：3を維持して、縮小表示します。  正しく表示します。	
	 <p>4：3のテレビ</p>	【4:3レターボックス】	 正しく表示します。  上下方向に黒い帯を表示します。
		【4:3パンスキャン】	 正しく表示します。  左右を一部カットして画面全体に表示します。
【16:9ワイド】		 正しく表示します。  16：9を4：3に縮小表示します。	
【16:9シュリンク】		 縮小表示します。  16：9を4：3に縮小表示します。	

- 16：9テレビに接続するときは、【16:9シュリンク】に設定することをおすすめします。
- 4：3テレビに接続するときは、【4:3レターボックス】に設定することをおすすめします。

お知らせ

- HDMI 端子から 720p/1080i/1080p/1080p24/4K2K で出力している場合は、【TV画面選択】の設定に関わらず、【16:9シュリンク】のみ有効になります。
- 再生できる画面形状があらかじめ決められている市販のブルーレイディスク/DVD-Videoディスクなどの場合、設定した画面形状どおりに再生されないことがあります。
- 放送内容や再生する番組によっては、この表のとおり映像が表示されない場合があります。

本機で使われるソフトウェアのライセンス情報

本内容はライセンス情報のため、操作には関係ありません。

本機に組み込まれたソフトウェアは、複数の独立したソフトウェアコンポーネントで構成され、個々のソフトウェアコンポーネントは、それぞれに東芝または第三者の著作権が存在します。

本機は、第三者が規定したエンドユーザーライセンスアグリーメントあるいは著作権通知(以下、「EULA」といいます)に基づきフリーソフトウェアとして配布されるソフトウェアコンポーネントを使用しております。

「EULA」の中には、実行形式のソフトウェアコンポーネントを配布する条件として、当該コンポーネントのソースコードの入手を可能にするよう求めているものがあります。当該「EULA」の対象となるソフトウェアコンポーネントのお問い合わせに関しては、以下のホームページをご覧くださいようお願いいたします。

ホームページアドレス

http://www.toshiba.co.jp/regza/bd_dvd/

また、本機のソフトウェアコンポーネントには、本機用に開発または作成したソフトウェアも含まれており、これらソフトウェアおよびそれに付帯したドキュメント類には、著作権法、国際条約条項および他の準拠法によって保護されています。

なお、「EULA」の適用を受けない本機用に作成したソフトウェアコンポーネントは、ソースコード提供の対象とはなりませんのでご了承ください。

ご購入いただいた本機は、製品として、弊社所定の保証をいたします。

ただし、「EULA」に基づいて配布されるソフトウェアコンポーネントには、著作権者または弊社を含む第三者の保証がないことを前提に、お客様がご自身でご利用になられることが認められるものがあります。この場合、当該ソフトウェアコンポーネントは無償でお客様に使用許諾されますので、適用法令の範囲内で、当該ソフトウェアコンポーネントの保証は一切ありません。著作権やその他の第三者の権利等については、一切の保証がなく、「as is」(現状)の状態で、かつ、明示が黙示であるかを問わず一切の保証を付けないで、当該ソフトウェアコンポーネントが提供されます。ここでいう保証とは、市場性や特定目的適合性についての黙示の保証も含まれますが、それに限定されるものではありません。当該ソフトウェアコンポーネントの品質や性能に関するすべてのリスクはお客様が負うものとします。また、当該ソフトウェアコンポーネントに欠陥があるとわかった場合、それに伴う一切の派生費用や修理・訂正に要する費用は、東芝は一切の責任を負いません。適用法令の定め、または書面による合意がある場合を除き、著作権者や上記許諾を受けて当該ソフトウェアコンポーネントの変更・再配布を為し得る者は、当該ソフトウェアコンポーネントを使用したこと、または使用できないことに起因する一切の損害についてなんらの責任も負いません。著作権者や第三者が、そのような損害の発生する可能性について知らされていた場合でも同様です。なお、ここでいう損害には、通常損害、特別損害、偶発損害、間接損害が含まれます(データの消失、またはその正確さの喪失、お客様や第三者が被った損失、他のソフトウェアとのインタフェースの不適合化等も含まれますが、これに限定されるものではありません)。当該ソフトウェアコンポーネントの使用条件や遵守したかなければならない事項等の詳細は、各「EULA」をお読みください。

ソフトウェアコンポーネントの使用条件等の詳細につきましては、**設定**を押して、**【設定】**⇒**【本体設定】**⇒**【その他】**⇒**【ソフトウェア情報と更新】**⇒**【ライセンス情報】**に記載する各ソフトウェア使用許諾契約書をお読みください。(東芝以外の第三者による規定であるため、原文(英文)を記載します。)

本機に組み込まれた「EULA」の対象となるソフトウェアコンポーネントは、以下のとおりです。これらソフトウェアコンポーネントをお客様自身でご利用いただく場合は、対応する「EULA」をよく読んでから、ご利用くださるようお願いいたします。なお、各「EULA」は東芝以外の第三者による規定であるため、原文を記載します。

本機で使われるフリーソフトウェアコンポーネントに関するエンドユーザーライセンスアグリーメント 原文

Program name	EULA
Linux	Exhibit A
busybox	Exhibit A
dhcpcd	Exhibit A
wpa_supplicant	Exhibit A
e2fsprogs	Exhibit A
libwebsockets	Exhibit A
libcconv	Exhibit A
util-linux	Exhibit A
mtt-utils	Exhibit A
mkdosfs	Exhibit A
exfat-utils	Exhibit A
DirectFB	Exhibit B
gmp	Exhibit B
eglibc	Exhibit B
xfspgms	Exhibit B
libmbfl	Exhibit B

Program name	EULA
Oniguruma	Exhibit C
libevent	Exhibit C
dtoc	Exhibit C
picojson	Exhibit C
lighttpd	Exhibit C
universalchardet	Exhibit D
expat	Exhibit E
libxml2	Exhibit E
cURL	Exhibit E
jQuery	Exhibit E
jQuery-UI	Exhibit E
DataTables	Exhibit E
jQuery-timepicker	Exhibit E
Inline Form Validation Engine	Exhibit E

Program name	EULA
moment	Exhibit E
Remodal	Exhibit E
jQuery Alert Dialog Plugin	Exhibit E
jQuery MultiSelect UI Widget	Exhibit E
jQuery.customSelect()	Exhibit E
FreeType	Exhibit F
LibJPEG	Exhibit F
OpenSSL	Exhibit F
Vera Fonts	Exhibit F
SQLite	Exhibit F
zlib	Exhibit F
libcurl	Exhibit F

Program name	EULA
libpng	Exhibit F
boost	Exhibit F
dllmalloc	Exhibit F
php	Exhibit F
ChromePhp	Exhibit E

- Reverse engineering, disassembling, decompiling, dismantling, or otherwise attempting to analyze or modify the software included in this product is prohibited.

保証書(別添)

- 保証書は、必ず「お買い上げ日・販売店名」などの記入をお確かめのうえ、販売店から受け取っていただき内容をよくお読みのあと、たいせつに保管してください。

補修用性能部品について

- 当社は、ブルーレイディスクレコーダーの補修用性能部品を製造打ち切り後、8年間保有しています。
- 補修用性能部品とは、その商品の機能を維持するために必要な部品です。
- 修理のために取りはずした部品は、弊社で引き取らせていただきます。
- 修理の際、弊社の品質基準に適合した再利用部品を使用することがあります。

保証期間

お買い上げ日から1年間です。ただし、業務用にご使用の場合、あるいは特殊使用の場合は、保証期間内でも「有料修理」とさせていただきます。詳しくは、製品に付属の保証書をご覧ください。

仕様

一般	電源	AC 100 V 50/60 Hz			
	消費電力	21W (BSアンテナ電源・USB電源供給時 39W)			
	待機時消費電力 ^{*1}	瞬速起動： 設定した時間帯	アンテナ出力設定： 地上デジタルアッテネーター：	入 切	約12.5W
		待機設定： 通常待機	アンテナ出力設定： 地上デジタルアッテネーター：	入 切	約6.6W
		待機設定： 省エネ待機	アンテナ出力設定： 地上デジタルアッテネーター：	切 入	約0.05W
	許容動作温度	5～40℃			
	許容湿度	80%最大(結露なきこと)			
	外形寸法	430(幅)×46(高さ)×210(奥行)mm(突起部含む) 430(幅)×46(高さ)×200(奥行)mm(突起部含まず)			
質量	2.4kg				
リモコン	SE-R0466				
HDD/ ブルーレイディスク部	録画方式(ブルーレイディスク)	Blu-ray Disc™ Rewritable Format準拠、Blu-ray Disc™ Recordable Format準拠			
	録画方式(DVD)	DVDビデオレコーディング規格準拠、DVDビデオ規格準拠、AVCREC™規格準拠			
	HDD容量	1TB			
	録画圧縮方式	MPEG-2、MPEG-4 AVC/H.264			
	録音圧縮方式	ドルビーデジタル、MPEG-2 AAC			
	録画可能ディスク	「本機で使えるメディアについて」 220 をご覧ください。			
	録画時間	「記録時間一覧表」 238 をご覧ください。			
	再生可能ディスク	「本機で使えるメディアについて」 220 をご覧ください。			
リージョンコード	ブルーレイディスク：Region A DVD：Region 2、ALL				
チューナー部	受信チャンネル	地上デジタル：VHF(1～12)、UHF(13～62)、CATV(C13～C63) BSデジタル：BS000～BS999チャンネル 110度CSデジタル：CS000～CS999チャンネル			
端子部	HDMI出力	HDMI端子 19ピン Type A			
	USB(前面、背面)	USB(前面：メモリ専用)	USB2.0準拠	Type A DC5V 最大500mA	
		USB(背面：無線LAN専用)	USB2.0準拠	Type A DC5V 最大500mA	
		USB(背面：HDD専用)	USB2.0準拠	Type A DC5V 最大900mA	
	LAN(10/100)	10 BASE-T/100 BASE-TX			
地上デジタル入出力	75Ω F型コネクタ				
BS・110度CS入出力	75Ω F型コネクタ(最大DC15V、4W)				

^{*1} 待機時消費電力は、以下の設定で測定しております。設定を変更すると消費電力が多くなります。
ネットワーク連携設定：利用しない/BSアンテナ電源：供給しない(共聴)

- 仕様および外観は、改良のため予告なく変更することがあります。
- HDD、BD-RE/BD-Rの容量は、「1TB=1000GB」、「1GB=10億バイト」として計算しています。
- デジタル放送を放送そのままの画質で録画する場合の基準について
地上デジタル(HD放送)：17Mbps・BSデジタル(HD放送)：24Mbps・BSデジタル(SD放送)：12Mbps
- 国外で本品を使用して有料放送サービスを受受することは有料放送契約上禁止されています。

(It is strictly prohibited, as outlined in the subscription contract, for any party to receive the services of scrambled broadcasting through use of this product in any country other than Japan and its geographic territory as defined by international Law.)

最大記録可能数／登録数／文字数について

上限を超える場合は、メッセージが表示されます。

最大記録可能数／登録数は、使用状況や、記録する内容等により、下記の数値より少なくなることがあります。

項目	メディア		BD	AVCフォーマット	VRフォーマット	Videoフォーマット
	HDD	通常録画用 USB-HDD				
番組数	2000	2000	200	200	99	36
チャプター数 (1つの番組内)	999	99	100	100	上限なし ^{*1}	99
作成できるフォルダ数	99	99	(フォルダ作成できません。)			
チャプター数 (メディア内)	上限なし	上限なし	999	999	999	上限なし
メディア名の文字数	全角40文字 ^{*2}	全角40文字	全角40文字	全角40文字	全角32文字	全角40文字
番組名の文字数	全角40文字	全角40文字	全角40文字	全角40文字	全角32文字	全角28文字

^{*1} ディスク内の最大チャプター数(999)まで、制限はありません。

^{*2} HDDのメディア名は変更できません。

- 録画予約数 200
- ダビングリストの番組登録数 36
- 1番組あたりの連続録画可能時間 15時間(HDD、通常録画用USB-HDD)／8時間未満(ブルーレイディスク)



- 文字数は、全角文字／半角カナで計算しています。

数字・アルファベット順

4K2K 213

横4000×縦2000前後の高解像度の映像フォーマットのことです。単に「4K」、あるいは「4K解像度」と呼ばれることもあります。フルHD(1920×1080)の解像度の約4倍となります。

AAC(エーエーシー)

Advanced Audio Codingの略で、音声符号化の規格の1つです。AACは、CD並みの音質データを約1/12にまで圧縮できます。また、5.1chのサラウンド音声や多言語放送を行うこともできます。

AACs(エーエーシーエス)

Advanced Access Content Systemの略で、Blu-ray Disc™で採用されている著作権保護技術です。

AF、AN、AS、AL、AE(録画モード) 74

放送のデータを圧縮変換したハイビジョン画質の録画モードになります。

APOP 200

電子メールの受信に用いる通信規約であるPOP3において、パスワードの送信を暗号化して安全性を高める方式のことです。

AVC(録画モード) 74

Advanced Video Codecの略でDVDなどにハイビジョン映像を録画するための規格です。

AVCHD(エーブイシーエイチディー)方式

ハイビジョン画質の映像をハイビジョン対応デジタルビデオカメラでディスクやSDカードなどに記録できるように開発された規格です。

BD-HD 音声設定 213

Blu-ray Disc-High Definitionの略でブルーレイディスクの音声規格のことです。

BD-J

BD-VideoにはJavaアプリケーションを含むものがあり、これをBD-Jと呼びます。通常のビデオ操作に加えているような双方向の機能を楽しむことができます。

BD-Live™

BD-Live™は、BD-Video(BD-ROM Profile 2.0)の新しい再生機能で、インターネットに接続し追加映像や追加字幕のダウンロード、BD-Jによる通信対応ゲームなどのインタラクティブな機能を利用できます。

BD-Video

BD-Videoとは、Blu-ray Discにおける映像記録用の標準的な規格のことです。市販されている映画タイトルなどの記録に用いられています。

BS・110度CSアンテナ 50

BS放送、110度CS放送を視聴するために必要なアンテナのことです。周囲に大きなビルなどの障害物があると受信できないことがあります。

CD(コンパクトディスク) 222

CPRM(シーピーアールエム) 157

Content Protection for Recordable Mediaの略で、1回だけ録画可能(コピーワンス)番組に対する著作権保護技術です。

Deep Color(ディープカラー)

従来の8ビットの色数を超える色調表現が可能な技術で、色縞のない、より自然に近い色を再現できます。

DHCP機能 39

Dynamic Host Configuration Protocolの略のことで、ネットワークに接続する際に、機器にIPアドレスなどの必要な情報を自動的に割り当てる仕組みのことです。

DLNA

家電・モバイル・パソコンなどにおいて、機器やメーカーを問わず、ネットワーク経由での相互接続を容易にするためのガイドラインのことです。

DLNA対応機器同士をネットワーク接続すると、他機に保存してある動画などのデータがもう一方の機器から操作できます。

DNS 39

Domain Name Systemの略のことで、ネットワーク上の名前であるドメイン名とネットワーク上の住所であるIPアドレスとを対応付けて管理するシステムのことで、

Dolby D(ダイナミック)レンジ

Dolby Audioで記録された番組の音声レベルの最小値と最大値の差のことをいい、夜間などに音量を下げた小さい音にしたときでも聞きやすく再生できます。

Dolby Digital(ドルビーデジタル)

ドルビーデジタルは、ドルビー社が開発したデジタル音声を圧縮して記録する方式です。

この技術をPCM記録の代わりに用いることで記録容量を節約することが可能となり、より高い解像度(ビットレート)の映像や、より長い記録時間を実現することが可能になります。

Dolby Audio - Dolby Digital Plus
(ドルビーオーディオ - ドルビーデジタルプラス)
Dolby Audio - Dolby TrueHD

(ドルビーオーディオ - ドルビートゥルーエイチディー)

Dolby Audio - Dolby Digital Plusは、Dolby Audio - Dolby Digitalをさらに高音質、5.1ch以上の多チャンネル対応、広いビットレート化した音声方式です。

Dolby Audio - Dolby TrueHDは、DVDオーディオで採用されているMLPロスレスの機能拡張版で、スタジオマスターの音声データを高品位で再生する音声方式です。両方式とも、ブルーレイディスク規格では最大7.1chまで対応しています。

DR(録画モード) 74

放送そのままの画質になります。デジタル放送をそのままの画質で録画したいときにおすすめです。

DTS®(ディーティーエス)

DTS社が開発した、デジタル音声システムです。DTS対応アンプなどと接続して再生すると、映画館のような正確な音場定位と臨場感のある音響効果が得られます。

DTS-HD®(ディーティーエス エイチディー)

DTS®をさらに高音質・高機能化した音声方式で、下位互換により従来のDTS対応アンプでもDTS®として再生できます。ブルーレイディスク規格では最大7.1chまで対応しています。

DVD持ち出し(VR)番組 147

VRフォーマットのDVDディスクに高速ダビングできる番組です。

予約録画の際に、VRフォーマットのDVD持ち出し番組を作成する事ができます。

EP(録画モード) 74

標準画質の長時間モードになります。
容量を節約して録画したいときにおすすめです。

EPG(イーピージー)

Electronic Program Guideの略で、番組表のことをいいます。

GB(ギガバイト)

HDD、USB-HDD、ブルーレイディスクやDVDの容量を表す単位で、数値が大きいほど最大録画時間が長くなります。

HDD(ハードディスク(ドライブ))

パソコンや家庭用ディスクレコーダーなどで使われている大容量データ記録装置の1つです。大量のデータの読み書きを高速で行うことができ、記録されているデータの検索性にすぐれています。

本機は、このHDDを内蔵しています。(お客様ご自身でHDDを交換できません。)

HDDについて 234

残量時間表示 55

記録内容の全消去 228

HD放送(ハイビジョン画質) 273

HDMI(エイチディーエムアイ)

High Definition Multimedia Interfaceの略で、ブルーレイディスクレコーダーやDVDレコーダーなどのデジタル機器と接続できるデジタルAVインターフェースです。

映像信号と音声信号を1本のケーブルで接続でき、非圧縮のデジタル音声・映像信号を伝送できます。

HDMI接続設定 213

レグザリンク・コントローラ 213

HDMI CEC(エイチディーエムアイシーイーシー)

HDMI CEC(Consumer Electronics Control)は、HDMIケーブルで接続することにより、対応機器間の相互連動動作を可能にした業界標準規格です。

IPアドレス

ネットワーク上の機器を識別するために指定する番号のことです。

JPEG(ジェイペグ)

Joint Photographic Experts Groupの略で、静止画像データの圧縮方式の1つです。

ファイル容量を小さくでき、画質の低下が少ないため、デジタルカメラの保存方式などで広く使われています。

形式(本機で再生できるJPEG) 236

写真の再生(スライドショー) 115

LAN 38

ローカルエリアネットワークのことで、ケーブルや無線などを使って、同じ建物の中にあるネットワーク機器同士を接続し、データをやり取りするネットワークのことです。

LP(録画モード) 74

標準画質の長時間モードでSPの約2倍の録画が可能です。

miniB-CASカード 32

デジタル放送用のICカードで、デジタル放送の有料放送の視聴や各種サービスを利用するための必要な情報が書き込まれます。

有料放送の契約 26

MPEG(エムペグ)、MPEG-2(エムペグツー)、MPEG-4 AVC/H.264(エムペグフォー エーブイシー エイチ)

MPEGはMoving Picture Experts Groupの略で、動画音声圧縮方式の国際標準です。

MPEG-2は、DVDの記録などに使われる方式です。

MPEG-4 AVC/H.264は、ハイビジョン画質の映像の記録などに使われる方式です。

NTSC(エヌティーエスシー)

日本やアメリカなどで採用されているテレビ方式です。ヨーロッパなどで採用されているPALまたはSECAM方式とは互換性がないため、ヨーロッパなどで買ってきたDVD-Videoは視聴できないことがあります。

POP3 200

Post Office Protocol Version3の略のことで、電子メールの受信に用いる通信規約のひとつです。

PINコード 114

Personal Identification Numberの略のことで、個人の識別や認証に用いられる番号のことです。

SDカード

SDカード(SD Memory Card)はフラッシュメモリーの種類で、本機では、SeeQVault対応SDカードリーダーまたは専用のTransferJet™転送対応機を本機前面のUSB端子に接続する事により、持ち出し用番組を転送することができます。

SeeQVault対応SDカード 168

接続・設定 186

TransferJet™転送対応機(専用)との接続 188

名前の変更 226

USB接続について 236

総合さくいん・用語解説・つづき

SeeQVault 182

SeeQVaultとは新コンテンツ保護技術です。機器やメディアがSeeQVaultに対応することによって、記録されたHDコンテンツを記録した機器以外の別の機器でも楽しむことを可能にする技術です。

SKP(録画モード) 74

スパー! プレミアムサービスの録画モードのひとつです。

SMTP 201

Simple Mail Transfer Protocolの略のことで、電子メールの送信に用いる通信規約のひとつです。

SP(録画モード) 74

標準画質の録画モードのことです。

SSID 40

Service Set Identifierの略のことで、無線LANルーターと接続するためのアクセスポイントを識別するためのIDのことです。

TransferJet™

近距離無線転送技術のことです。対応機器同士を直接かざすことでデータ転送を行います。

本機はこの技術に対応した専用のTransferJet™転送対応機を接続することで、持ち出し転送を実現しています。

TV画面選択 212

USB (ユーエスビー)

Universal Serial Busの略で、周辺機器を接続するためのインターフェースです。本機では、デジタルビデオカメラ/デジタルカメラなどを接続して、写真(JPEG)の再生やハイビジョン画質(AVCHD方式)動画のHDDへの取り込み(ダビング)ができます。

USB-HDD

(ユーエスビーハードディスク(ドライブ))

USB端子付きの外付けHDDです。USBケーブルを使って本機のUSB端子につなぐことができます。

USB-HDDについて 234

USB-HDDの登録 184

名前を変更 226

記録内容の全消去 228

USB機器

USB機器について 236

USBハブ 182

USB機器を複数接続するためのハブのことでUSBハブを使うとUSBポートを増やすことができます。

セルフパワー型

USBハブ自身がACコンセントを通して電源の供給を受けているものです。

バスパワー型

接続機器から電源供給を受けて動作するUSBハブのことです。

VBR(バイビーアール)、可変ビットレート方式

Variable Bit Rateの略で、映像の動きの多い/少ない部分に合わせて記録する容量を可変制御する方式です。これにより、効率の良い録画が可能になります。

VRフォーマット 224

DVDに記録する際の記録方式のひとつで、デジタル放送を標準画質で記録するのに適しています。

XDE 72

eXtended Detail Enhancementの略で、映像をアップコンバートする際に精細感の高い画質に補正します。

XP(録画モード) 74

標準画質の高画質録画モードです。

あ

頭出し

サーチ 109

スキップ 109

ワンタッチスキップ 109

ワンタッチリプレイ 109

アスペクト(比) 215

アスペクト比とは、映像を構成する画面(映像)サイズの幅と高さの比のことです。

アッテネーター 49

信号を弱くする装置(減衰器)のことで入れることにより強すぎる信号レベルが適正なレベルになり信号品質が良くなる場合があります。

アフターサービス 264

アングル(カメラアングル：映像)

アングルアイコン 214

再生中の切り換え 113

アンテナレベル 49

1回だけ録画可能(コピーワンス)番組 157

イベントリレー 95

野球放送など(イベント)録画中に放送時間が延長された場合、引き続き(リレー)録画できる機能のことです。

インターフェース

二つのものが接続・接触する箇所や、両者の間で情報や信号などをやりとりするための手順や規約を定めたものを意味します。

インターレース(飛び越し走査)(480i)

テレビに映像を映すときに従来から行われている方式で、1つの画像(有効走査線数480本)を1本とばしの半分ずつ2回に分けて表示します。これにより、1つの画像を1/30秒(30コマ/秒)で映します。

お知らせメール

外部メール 210

内部メール 210

ボード 210

おまかせプレイ機能	102
音楽用CD	235
音声・音声言語	
音声言語設定	214
再生中の切り換え	112
視聴中の切り換え	71
録画	232

か

画質レート	74
ビットレートとも言います。数値が高いほど高画質になります。	
画面表示	55
簡単シーン検索	104
結露(露付き)	259
言語コード一覧	217

コピーガード、コピー制御信号

複製防止機能のことです。

著作権保護のため、著作権者などによって複製を制限する信号が記録されているソフトや番組を録画できません。

コピーワンス

著作権保護のため、デジタル放送の録画を1回限りに制御する方式のことです。録画したコピーワンス番組を他のメディアにダビングするとダビング先のメディアに記録後、ダビング元のメディアからは消去されます。

さ

再生	
一時停止	108
追っかけ再生	111
おまかせプレイ	102
コマ戻し／コマ送り	108
再生開始位置(レジューム機能)	99
時短で見る(らく早見／飛ばし見)	66
市販のソフトの再生	105
写真(JPEG)	115
スロー／逆スロー	108
ハイビジョン画質の動画(AVCHD)	106
早見早聞再生／ゆっくり	108
早戻し／早送り	108
リピート	110
録画した番組の再生	98
録画リスト画面	101

再生コース	
通常再生	録画したそのままの時間で番組を再生します。
らく見	通常再生に比べて、再生時間が短くなります。
らく早見	早見／早聞(約1.3倍速)でらく見再生します。
飛ばし見	らく見再生をしながら1/20スキップを繰り返し行います。

最大記録可能数／登録数／文字数	267
-----------------	-----

サブネットマスク	39
----------	----

IPアドレスのうちネットワークアドレスとホストアドレスを識別するための数値のことで、同じLAN(同じネットワーク)にいる相手なのかどうかを判断するために利用されます。

時短機能

録る	
お好みを追加／設定	64
初回設定	62
残す	68
見る	
再生する	66
再生コース切換	67
視聴制限一時解除	67
条件を変更	66
並び順を変更	66

視聴

チャンネルで選局	70
番組表から選局	70
本機で受信できる放送	233

視聴制限(パレンタルレベル)

デジタル放送やソフト側で設定した、視聴を制限するための機能です。レベルの強弱によって、暴力シーンなどを子供に見せないように再生できます。

BD視聴制限レベル	214
DVD視聴制限レベル	214
デジタル放送の視聴制限	52

字幕放送

デジタル放送の番組で画面上にセリフなどを文字で表示できる放送です。放送中に番組からのお知らせを表示する【文字スーパー】という機能もあります。

再生中の切り換え	112
視聴中の切り換え	71
字幕言語設定	214
録画	232

瞬速起動	216
------	-----

総合さくいん・用語解説・つづき

初期化(フォーマット)

録画用ディスクを本機で記録できるように処理したり、録画方式を変更したりするときに行います。初期化(フォーマット)を行うと、それまで記録されていた内容はすべて消去されます。

BDビデオデータ消去	223
USBメモリ	223
すべての初期化	223
宅外配信	223
ディスクのフォーマット	224
ネットワーク	223
本体設定	223

診断モード 206

本機的主要な動作やチャンネル状況を診断したり、ディスク、USB-HDDの情報を表示したりする機能です。

スタートメニュー

簡単モード	58
スタートメニュー	57

スチルモード(静止画) 212

スマホ持ち出し番組

端末機器のアプリケーションで視聴したり、持ち出ししたりできるように、スマホ持ち出し用に録画したり、録画した番組を変換した番組のことで、

SeeQVault対応SDカードに自動転送	168
SeeQVault対応SDカードに手動ダビング	169
スマホ持ち出し番組の録画	173
スマホ持ち出し番組への変換	172
端末機器にダウンロード	171

スライドショー 115

選択した一連の画像(写真)を順次表示する動作のことで、

セカンダリ音声 112

セカンダリビデオ 113

接続

HDMIケーブル	32
SeeQVault対応SDカード	168
TransferJet™転送対応機(専用)との接続	188
USB-HDD	182
USB機器	54
アンテナ線	32
オーディオ機器	189
ケーブルテレビ	34
電源プラグ	33

双方向サービス、通信

視聴者が自宅にいながら、クイズ番組への参加、アンケートの回答、買い物などをすることができます。利用するためにはネットワークの接続と設定が必要です。

ソフトウェア 258

コンピュータを動作させる命令や処理手順のことで、

た

待機設定(電源「切」時の消費電力設定) 216

ダウンロード(ソフトウェア情報と更新) 208

宅外配信

DLNA対応機器間で、インターネットを経由して、録画番組や放送中の番組を外先からでも視聴できる機能のことです。

宅外配信とは、自宅の宅外配信対応機器で録画しておいた番組を、スマートフォンやタブレットなどから宅外配信対応アプリを使用し、インターネットを介して外先からでも視聴することができる機能のことです。

ダビング

移動	156
かんたんダビング/おまかせダビング	68、140
高速ダビング	156
コピー	156
ダビング制限	149
ダビングの種類	138
ダビング方向	138
等速ダビング	156
複数番組のダビング	142

ダビング10(コピー9回+移動1回)番組 157

チャプター(録画された映像の区切り)

結合	123
削除	124
チャプター自動生成	214
チャプターとは	237
チャプターリピート	110
分割	123
マジックチャプター	214

チューナー 24

放送電波を受信する装置のことで、

本機には地上デジタル用と衛星放送用の2種類が搭載されています。

通常配信

DLNA対応機器間で、配信先に対して元の番組の解像度のまま配信することです。

ディスク

残量時間表示	55
ディスク情報	107
ディスクメニュー	105
名前の変更	226
ファイナライズ	227
保護・保護の解除	226

データ放送	233
お客様が見たい情報を選んで画面に表示させることなどができます。例えば、お客様がお住まいの地域の天気予報をいつでも好きなときに表示させることができます。また、テレビ放送や、ラジオ放送に連動したデータ放送もあります。	
その他に、ネットワークを使用して視聴者参加番組、ショッピング、チケット購入などの双方向(インタラクティブ)サービスなどがあります。	

デバイスネーム	202
ネット上で接続している機器の名前のことです。	

デジタルハイビジョン	
デジタル放送のハイビジョン画質のテレビ放送です。有効走査線数1080本です。	

デフォルトゲートウェイ	39
LANなどの内部のネットワークから、外部にあるネットワークに通信を行う場合の出入り口の役割を果たすためのネットワーク設定のことです。	

テレビ画面保護	216
----------------	------------

同軸ケーブル	24
電気信号を転送するための電線の一種です。テレビのアンテナ用ケーブルによく用いられます。	

独立データ放送	71
番組の内容と関係なく、ニュースや天気予報、株価といった情報を視聴することができる放送サービスのことです。	

トラック	237
音楽用CDの曲ごとの区切りを「トラック」といいます。	

な

ネットdeダビングHD	161
ネットdeナビ	174
ネットdeレック	93
ネットワーク連携設定	198
ノイズリダクション(再生映像のノイズ低減)	113

は

バーチャル・パッケージ	114
一部のBD-Videoでは、他のメディア(ローカルストレージ)にデータをコピーして再生しながらいろいろ機能を楽しむことができ、このようなディスクをバーチャル・パッケージと呼んでいます。	
データのコピーや再生のしかたなどは、BD-Videoによって異なります。	

ハイビジョン画質、HD(エイチディー)放送	
HDはHigh Definitionの略のことで、ハイビジョン画質のデジタルテレビ放送です。有効走査線数は720本または1080本です。	
標準画質(SD放送)よりも、高画質・高音質な映像・音声を楽しめます。	

はじめての設定	35
----------------	-----------

バックアップ設定	
バックアップを設定すると、番組を録画終了後の電源オフ時にその番組をSeeQVault対応USB-HDDに自動的にバックアップします。	

番組/チャプター	
HDDやブルーレイディスク/DVDの大きな区切りを「番組」、番組の中の小さな区切りを「チャプター」といいます。	
削除	120
番組一覧	101
番組とチャプターについて	237
番組名の変更	129
保護	129

番組表	
受信	76
番組の詳細内容	70
日時指定予約	90

バンスキャン	
標準テレビ(4:3)にワイド映像を映す方法の1つで、映像の上下方向が画面いっぱいに表示され、左右方向が一部カットされます。	

ピクチャー・イン・ピクチャー(子画面)	113
----------------------------	------------

引越し・バックアップ	167
SeeQVault対応USB-HDDに、本機のHDDから全番組の引越し・バックアップが可能です。引越し・バックアップした番組は、本機能に対応した東芝の他の機器でも再生やダビングができます。	

ビットストリーム	
圧縮されてデジタル信号に置き換えられた信号のことで、対応しているアンプなどによってそれぞれに合った信号に変換されます。	

ビットレート	
映像・音声データを記録する際に、1秒間に書き込む情報量のことをいいます。	

総合さくいん・用語解説・つづき

標準画質、SD(エスディー)放送

SDはStandard Definitionの略で、標準画質のデジタルテレビ放送です。有効走査線数は480本です。

ファイナライズ

本機で録画したBD-R、DVD-RW/-Rを、他のブルーレイディスクレコーダーやプレーヤーなどで再生できるようにする機能です。

フィルタリング 201

フィルタリングは選別という意味で、本機ではメールの仕分のことをいいます。

フォルダ 130

フォルダの切り替え(フォルダジャンプ) 104

付属品 15

プレイリスト(気に入った場面だけ集める)

おまかせプレイリスト作成 127
奇数チャプタープレイリスト作成 127
偶数チャプタープレイリスト作成 127
手動選択プレイリスト作成 128

ブロードバンド 39

高速通信ができるインターネット接続サービスのことを言います。

プロキシ 39

プロキシとは「代理」という意味があり、プロバイダーから指示があるときは、プロキシを設定する必要があります。

プログレッシブ(順次走査)(480p)

テレビに映像を映すときに、1つの画像(有効走査線数480本)を一度に表示し、1/60秒(60コマ/秒)で映します。インターレース出力に対し、ちらつきの少ない高密度の映像を楽しめます。

分波器 31

アンテナ線からの信号を地上デジタルとBS・110度CSデジタル信号に分ける機器のことです。

変換配信 171

DLNA対応機器間で、配信先からの再生解像度の要求に合わせて番組の解像度を変えて配信することです。

編集(本機でできる編集) 122

ホームネットワーク

家庭内にある家電・モバイル・パソコンなどを相互につないだネットワークのことです。

放送受信設定 218

放送の種類
(地上、BS、110度CSデジタル放送) 233

ポップアップメニュー 105

本体

前面 20
背面 21

本体設定

項目と設定内容 212
設定のしかた 212

ま

マルチ番組(マルチビュー)

1チャンネルで主番組、副番組の複数映像が送られる放送です。例えば、野球放送の場合、主番組は通常の野球放送、副番組でそれぞれのチームをメインにした野球放送が行われます。

再生中の切り換え 113
視聴中の切り換え 72

未使用時自動電源オフ 216

メッセージ
(テレビ画面に表示されるメッセージ) 240

メディア

本機で使えるメディア 220
メディアの管理 226

文字スーパーの表示切換 219

文字入力 134

持ち出し設定

録画予約時にスマホ持ち出し番組やDVD持ち出し(VR)番組の作成を予約したり、SeeQVault対応SDカード転送を予約したりすることができます。

や

有料放送事業者 26

別途料金がかかる放送事業者のことです。WOWOWやスカパー!などがあります。

ライブ配信 171

DLNA対応機器間で、放送中の番組を配信することです。

ラジオ放送 233**リージョンコード(再生可能地域番号)**

BD-Video/DVD-Videoは、国によって再生できる記号や番号が分けられており、これらをリージョンコードと呼びます。日本の場合、BD-Videoは「A」、DVD-Videoは「2」になっており、本機ではその記号または番号を含んだソフトだけ再生できます。

リニアPCM(ピーシーエム)

PCMはPulse Code Modulationの略で、リニアPCMはデジタル音声をそのまま圧縮せずに記録する方式です。

リモコン

乾電池の入れかた	33
テレビ操作	46
ボタン名と働き	22
リモコンコード	47

冷却用ファン 21

本機と外部の空気を循環させるためのファンで、本機の内部が熱くなるのを防止する役割があります。

レグザリンク

HDMIで規格化されているHDMI CEC(Consumer Electronics Control)を使用して、本機と東芝「REGZA」テレビとの連動操作を可能にする機能です。

レグザリンク・コントローラ	205
レグザリンク・ダビング	160

レジューム機能(つづき再生) 99

再生中に停止したときの再生停止位置(レジュームポイント)を記憶する機能のことです。このレジュームポイントから再生を開始することをつづき再生と呼びます。

レターボックス



標準テレビ(4:3)にワイド映像を映す方法の1つで、映像の左右方向が画面いっぱいに表示され、上下方向に帯が付きまます。

録画

一時停止	90
一発予約	79
イベントリレー(野球放送などの自動延長録画)	95
eメールで録画予約	176
おまかせ自動録画	91
時刻指定予約	85
自動追跡	95
代理録画	94
バックアップ設定を解除	104
番組検索	80
番組表予約	82
番組表からワンタッチで録画予約	79
ぴったり録画	84
毎週/毎日録画	85
メディアについて	74
予約が重なったとき	94
予約スキップ	89
予約の取り消し	89
予約の内容を変更	87
予約を確認	87
録画制限	74
録画の停止	90
録画モード	74
録画モード変換(HDDの空き容量を増やす)	136
録画予約一覧	87
ワンタッチタイマー	75

商品のお問い合わせに関して

リモコンでも本機のボタンでも操作できなくなったときは、以下の操作をお試しください

- 1 リモコンの停止ボタン  を押しながら本機上面の  を押して、電源を切る。しばらくたっても電源が切れない場合は、本機の  を8秒間以上押し続けて、電源を切る
- 2 電源プラグをコンセントから抜き、数分間待つ
- 3 電源プラグをコンセントに差し込む
- 4 電源を入れて、動作を確認する

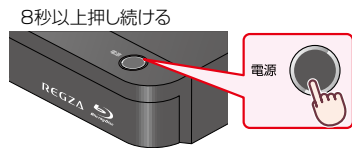

※ この操作をしても正常に動作しない場合は、電源プラグをコンセントから抜き、修理をご依頼ください。

基本的な取扱方法や故障と思われる場合のご確認

東芝ブルーレイ / DVD <レグザ> お客様サポートページをご覧ください
http://www.toshiba.co.jp/regza/bd_dvd/cs/index.html



商品選びのご相談や、お買い上げ後の基本的な取扱方法、故障と思われる場合のご相談

「東芝DVD インフォメーションセンター」

0120-96-3755

(携帯電話からの
ご利用は)

ナビダイヤル
(通話料：有料)

0570-00-3755

※ 間違い電話が増えております。電話番号をよくお確かめのうえ、おかけいただきますようお願いいたします。

(PHSやIP電話
からのご利用は)

(通話料：有料)

03-6830-1855

※ フリーダイヤルは携帯電話・PHSなど一部の電話ではご利用になれません。

(FAX)

(有料)

03-3258-0470

- 「東芝 DVD インフォメーションセンター」は東芝映像ソリューション株式会社が運営しております。
- お客様の個人情報は、当社の「個人情報保護規程」に従い適切な保護を実施しています。
- お客様からご提供いただいた個人情報は、修理やご相談への回答、カタログ発送などの情報提供に利用いたします。
- 利用目的の範囲内で、当該製品に関連する株式会社東芝を含む東芝グループ会社や協力会社にお客様の個人情報を提供する場合があります。

東芝ブルーレイディスクレコーダー / DVDレコーダー訪問サポート(有償)

以下のURLから有償訪問サポートの内容をご確認いただけます。お気軽にご連絡ください。

<http://www.qac.jp/toshiba/>

訪問サポートは委託協力会社のキューアンドエー株式会社がお伺いします。



愛情点検

長年ご使用のブルーレイディスクレコーダー 熱、湿気、ホコリなどの影響や、使用の度合いによって部品が劣化し、故障の点検をぜひ！ 熱、湿気、ホコリなどの影響や、使用の度合いによって部品が劣化し、故障したり、ときには安全性を損なって事故につながることもあります。

ご使用の際
このような症状は
ありませんか？

- 再生しても音や映像が出ない。
- 煙が出たり、異常なおいや音がする。
- 水や異物がはいた。
- ディスクが傷ついたり、取り出しができません。
- 電源コード、プラグが異常に熱くなる。
- その他の異常や故障がある。

ご使用
中止

このような場合、故障や事故防止のため、すぐに電源プラグをコンセントから抜いて、必ずお買い上げの販売店に点検・修理をご相談ください。ご自分での修理は危険ですので、絶対にしないでください。

©2017 Toshiba Visual Solutions Corporation
 無断複製および転載を禁ず

東芝映像ソリューション株式会社

〒210-8543 神奈川県川崎市川崎区駅前本町 25 - 1

*所在地は変更になることがありますのでご了承ください。

EAY18JL
 2VMN00406 ★★★★★
 Printed in China

