

TOSHIBA

Leading Innovation >>>

REGZA

地上・BS・110度CS

デジタルハイビジョン液晶テレビ

取扱説明書

37Z2/42Z2/47Z2

操作編



- :: 最初に別冊の「準備編」をお読みください。
- :: 本書ではテレビの操作のしかたについて説明しています。
- :: 映像や音声がなくなった、操作ができなくなったなどの場合は、「困ったときは」をご覧ください。

このたびは東芝テレビをお買い上げいただきまして、まことにありがとうございます。
お求めのテレビを安全に正しく使っていただくため、お使いになる前にこの取扱説明書「操作編」と別冊の「準備編」をよくお読みください。
お読みになったあとは、いつも手元に置いてご使用ください。

:: はじめに 6

:: テレビを見る 14

:: 録画・予約をする 34

:: 再生する 46

:: 編集・ダビングする 52

:: 接続機器の映像・音声を楽しむ
(レグザリンク) 59

:: ブロードバンド機能で楽しむ 72

:: 映像・音声を調整する 86

:: 困ったときは 94

:: その他 105

はじめに

6

本機の特長	6
各部のなまえ	8
リモコンボタン操作ガイド	9
基本操作	10
電源を入れる	10
電源を待機にする／切る	10
お願い—電源プラグの取扱いについて	10
メニュー操作手順の表記について	10
レグザメニューについて	11
クイックメニューについて	12
操作ガイドについて	13

テレビを見る

14

テレビ番組を楽しむ	14
リモコンで番組を選ぶ	14
音量を調節する／音を一時的に消す／字幕を表示させる	14
番組情報や番組説明を見る	15
データ放送を楽しむ	16
連動データ放送を楽しむ	16
独立データ放送を楽しむ	16
見たい番組を探す	17
見たい番組を番組表で探す	17
番組を見ながら他の番組を探す	18
番組表を便利に使う	18
条件を絞りこんで番組を探す	21
文字を入力する	23
「おすすめサービス」で番組を探す	24
外部入力画面に切り換える	26
二画面で楽しむ	27
便利な機能を使う	28
画面サイズを切り換える	28
画面の見えかたについて	29
クイックメニューで画面サイズを切り換える	30
画面の位置や幅を調整する	30
他の映像・音声に切り換える	31
降雨対応放送について	31
テレビを目覚ましに使う	32
自動で電源が切れるようにする	32
映像を静止させる	33
2D表示モードを切り換える	33
ヘッドホーンで聴く	33

選局

音量／消音／字幕

画面表示／番組説明

番組表

ミニ番組表

番組検索

文字入力

おすすめサービス

入力切換

二画面

画面サイズ

オンタイマー

オフタイマー

静止

ヘッドホーン

録画・予約をする

34

録画機能について	34
----------	----

見ている番組を録画する	36	録画
録画を中止するとき	36	
番組表で録画・予約をする	37	番組表予約
連続ドラマを予約する	38	連ドラ予約
番組を検索して録画・予約をする	39	番組検索
日時を指定して予約をする	40	日時指定予約
携帯電話やパソコンから録画予約をする	41	Eメール予約
録画設定や連ドラ設定を変更するとき	43	
予約の確認・変更・取消しをする	44	予約リスト
予約に関するお知らせ	45	

再生する 46

録画した番組を再生する	46	
再生の基本操作とさまざまな再生のしかた	46	
録画番組の再生中にできるリモコン操作	47	再生操作
録画番組の情報や番組説明を見る	47	
見たい録画番組を探して再生する	48	録画番組検索
最新のニュースを再生する	49	今すぐニュース再生
テレビの前から離れるとき	49	ちょっとタイム再生
不要な録画番組を消す／誤って消さないように保護する	50	番組消去／番組保護
自動的に消す	50	自動削除設定
録画リストのその他の機能を使う	51	

編集・ダビングする 52

チャプター編集をする	52	チャプター編集
録画リストから番組を選んで編集する	52	
録画済番組の再生中に編集する	53	
グループ名を変更する	54	
ほかのグループに移動する	54	
録画番組を他の録画機器にダビングする	55	ダビング
東芝レコーダーにダビングしてディスクに保存する	56	レグザリンクダビング
ネットワーク接続でダビングする	56	
HDMI連動機能でダビングする	56	
ブルーレイディスクに手間なくダビングする	57	
東芝PCにダビングしてブルーレイディスクやSDメモリーカードに保存する	58	レグザリンクダビング

接続機器の映像・音声を楽しむ(レグザリンク) 59

レグザリンクとは	59	レグザリンク
HDMI連動機器を操作する	60	機器操作
レコーダーなどを操作する	60	
本機のリモコンでできるおもな操作	62	
オーディオ機器で聴く	63	
オーディオ機器のスピーカーで聴く	63	
オーディオ機器の音声を設定する	63	
動画を再生する	64	
写真を再生する	66	

音楽を再生する	68
スカパー！HDの録画番組を再生する	70
デジタルメディアコントローラーで操作する	71

ブロードバンド機能で楽しむ 72

「Yahoo! JAPAN」を楽しむ	72	Yahoo! JAPAN
基本操作	72	
動画チャンネルを楽しむ	73	
便利機能を使う	73	
「アクトビラ」を楽しむ	74	アクトビラ
基本操作	74	
アクトビラ・ビデオを楽しむ	74	
「ひかりTV」を楽しむ	75	ひかりTV
基本操作	75	
テレビサービスを楽しむ	76	
ビデオサービスを楽しむ	76	
「TSUTAYA TV」を楽しむ	77	TSUTAYA TV
基本操作	77	
「T's TV」を楽しむ	77	T's TV
基本操作	77	
「YouTube」を楽しむ	78	YouTube
基本操作	78	
「インターネット」で情報を見る	79	インターネット
基本操作	79	
便利機能を使う	80	便利メニュー

映像・音声を調整する 86

お好みの映像メニューを選ぶ	86
お好みの映像に調整する	86
お好みの音声メニューを選ぶ	92
お好みの音声に調整する	92

困ったときは 94

はじめにご確認ください	94
こんな場合は故障ではありません	95
症状に合わせて解決法を調べる	96
テレビが操作できなくなったとき	96
操作	96
映像	97
音声	98
地上デジタル放送	98
BS/110度CSデジタル放送	99
番組表	99
お知らせアイコンが消えない	99
録画・再生	100
HDMI連動機能	101

ブロードバンド機能が利用できない…………… 101
 エラーメッセージが表示されたとき…………… 102
 全般…………… 102
 LAN端子を使った通信に関するエラー表示…………… 102
 東芝レコーダーに録画・予約をするときのエラー表示…………… 103
 USBハードディスクに関するエラー表示…………… 103
 ホームネットワークに関するエラー表示…………… 104
 インターネットに関するエラー表示…………… 104

その他

105

ソフトウェアを更新する…………… 105
 お知らせを見る…………… 106
 アイコン一覧…………… 107
 設定メニュー 一覧…………… 108
 Basic Operations…………… 110
 本機で対応しているHDMI入力信号フォーマット…………… 112
 お手入れについて…………… 112
 仕様…………… 113
 ライセンスおよび商標などについて…………… 115
 B-CASカードの情報を確認する…………… 115

さくいん…………… 116
 保証とアフターサービス…………… 裏表紙

テレビの楽しみかた

■ 部屋の明るさは新聞が読める程度で

- 明るすぎ、暗すぎは目を疲れさせます。ときどき目を休めましょう。



■ 音量は適切に

- 音量は周囲に迷惑にならないように、適切な大きさでお聞きください。特に夜間にご注意ください。

この取扱説明書内のマークの見かた



機能などの補足説明、参考にしていただきたいこと、制限事項などを記載しています。



用語の説明をしています。(分野によっては、同じ用語を別の意味で使用していることがあります)



関連する内容が記載されているページの番号を示しています。



取扱上のお願いを記載しています。



取扱上のご注意を記載しています。



- この取扱説明書は、37Z2、42Z2、47Z2で共用です。記載しているイラストは42Z2のもので、他の機種はイメージが多少異なります。

本機の特長 ~こんなことができます~

録画する

市販のUSBハードディスクを接続して、デジタル放送の録画ができます。

- * 見ている番組を録画する ➔ 36ページ
- * 番組表で録画・予約をする ➔ 37ページ
- * 連続ドラマを予約する ➔ 38ページ
- * 番組を検索して録画・予約をする ➔ 39ページ
- * 日時を指定して予約をする ➔ 40ページ
- * 携帯電話やパソコンから録画予約をする ➔ 41ページ

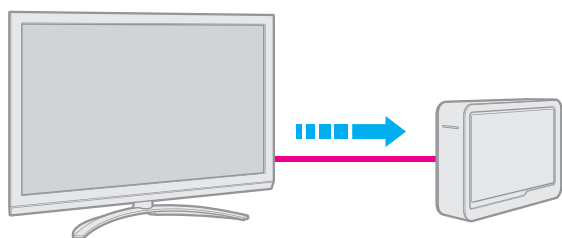

見る

- * 録画した番組を再生する ➔ 46ページ
- * 最新のニュースを再生する ➔ 49ページ

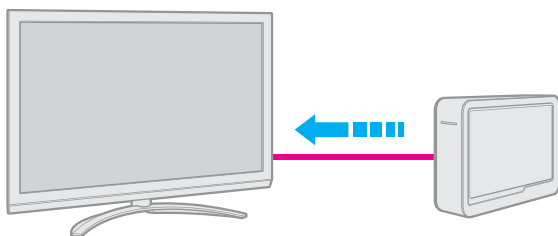

残す(ダビングする)

- * 東芝レコーダーにダビングしてディスクに保存する ➔ 56ページ
- * 東芝PCにダビングしてブルーレイディスクやSDメモリーカードに保存する ➔ 58ページ

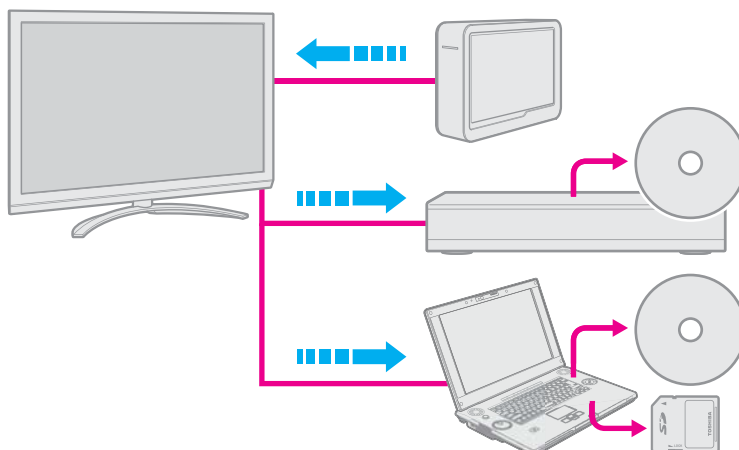

接続機器の映像・音声を楽しむ(レグザリンク)

- * 接続機器(HDMI連動機器)をテレビのリモコンで操作する → 60ページ
- * 動画を再生する → 64ページ
- * 写真を再生する → 66ページ
- * 音楽を再生する → 68ページ
- * スカパー!HDの録画番組を再生する → 70ページ

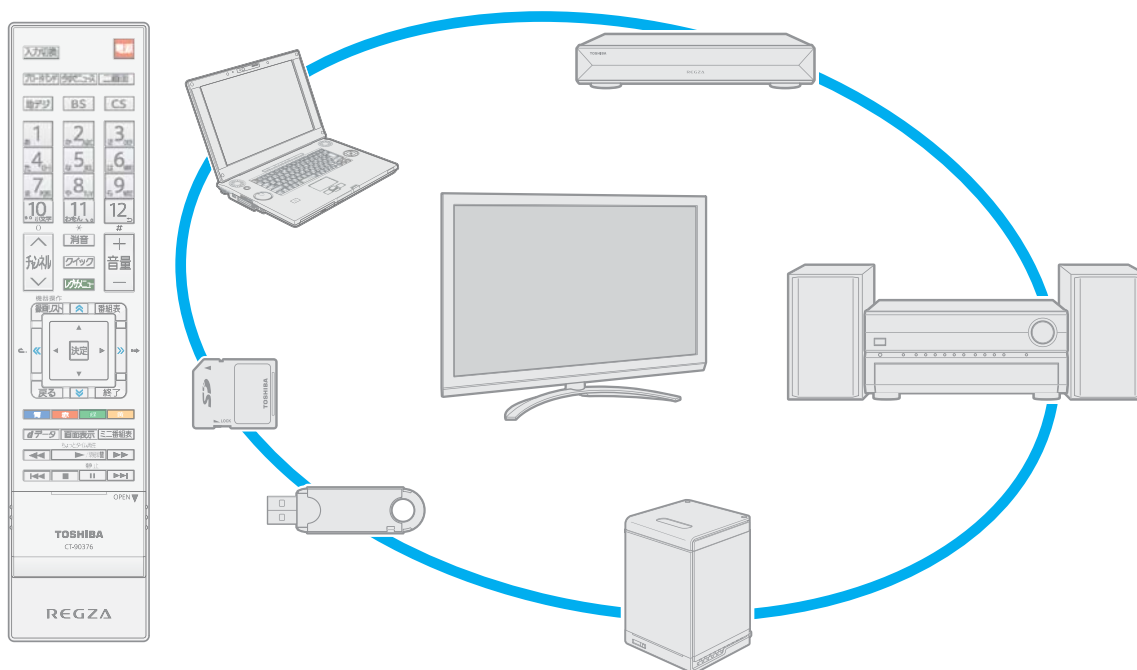

ブロードバンド機能で楽しむ

- * 「Yahoo! JAPAN」を楽しむ → 72ページ
- * 「アクトビラ」を楽しむ → 74ページ
- * 「ひかりTV」を楽しむ → 75ページ
- * 「TSUTAYA TV」を楽しむ → 77ページ
- * 「T's TV」を楽しむ → 77ページ
- * 「YouTube」を楽しむ → 78ページ
- * 「インターネット」で情報を見る → 79ページ

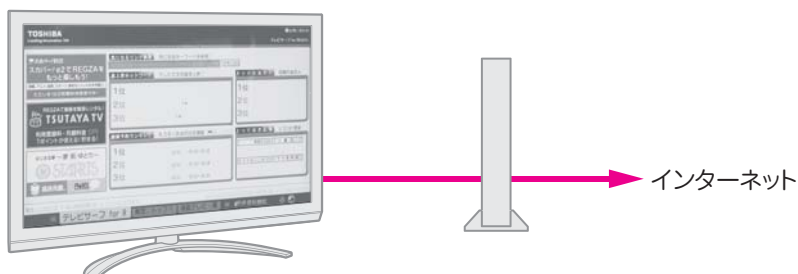

各部のなまえ

- 製品イラストは42Z2です。他の機種はイメージが多少異なります。
- 詳しくは  内のページをご覧ください。(代表的なページを示しています)

前面

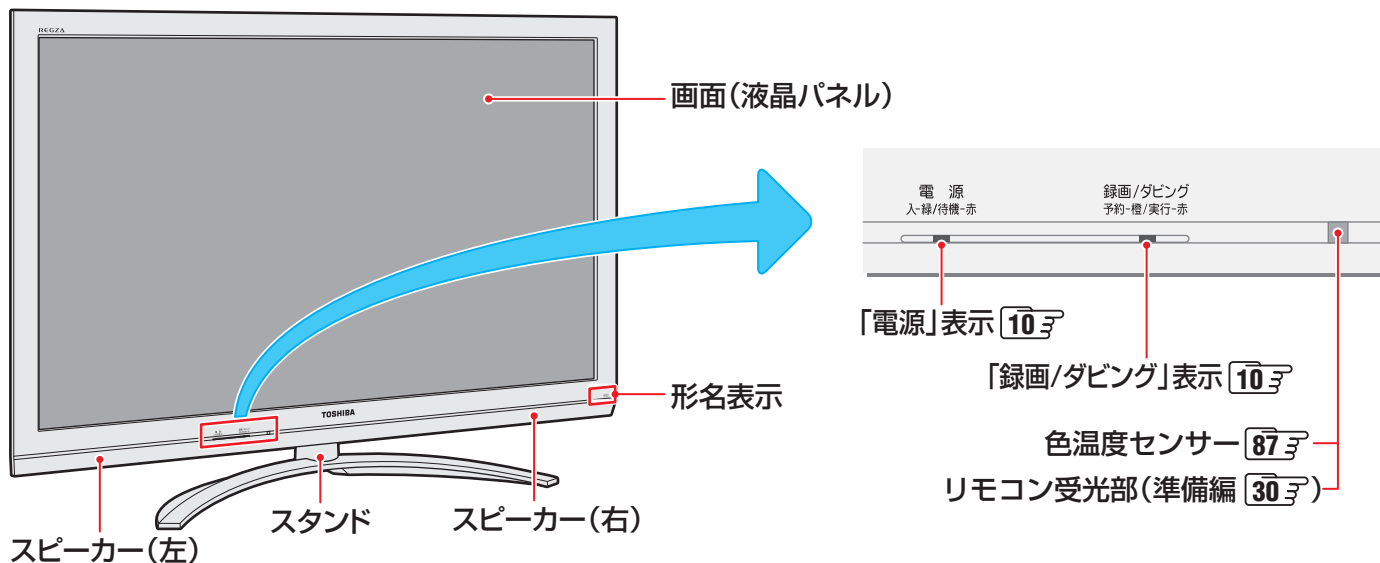

左側面、背面

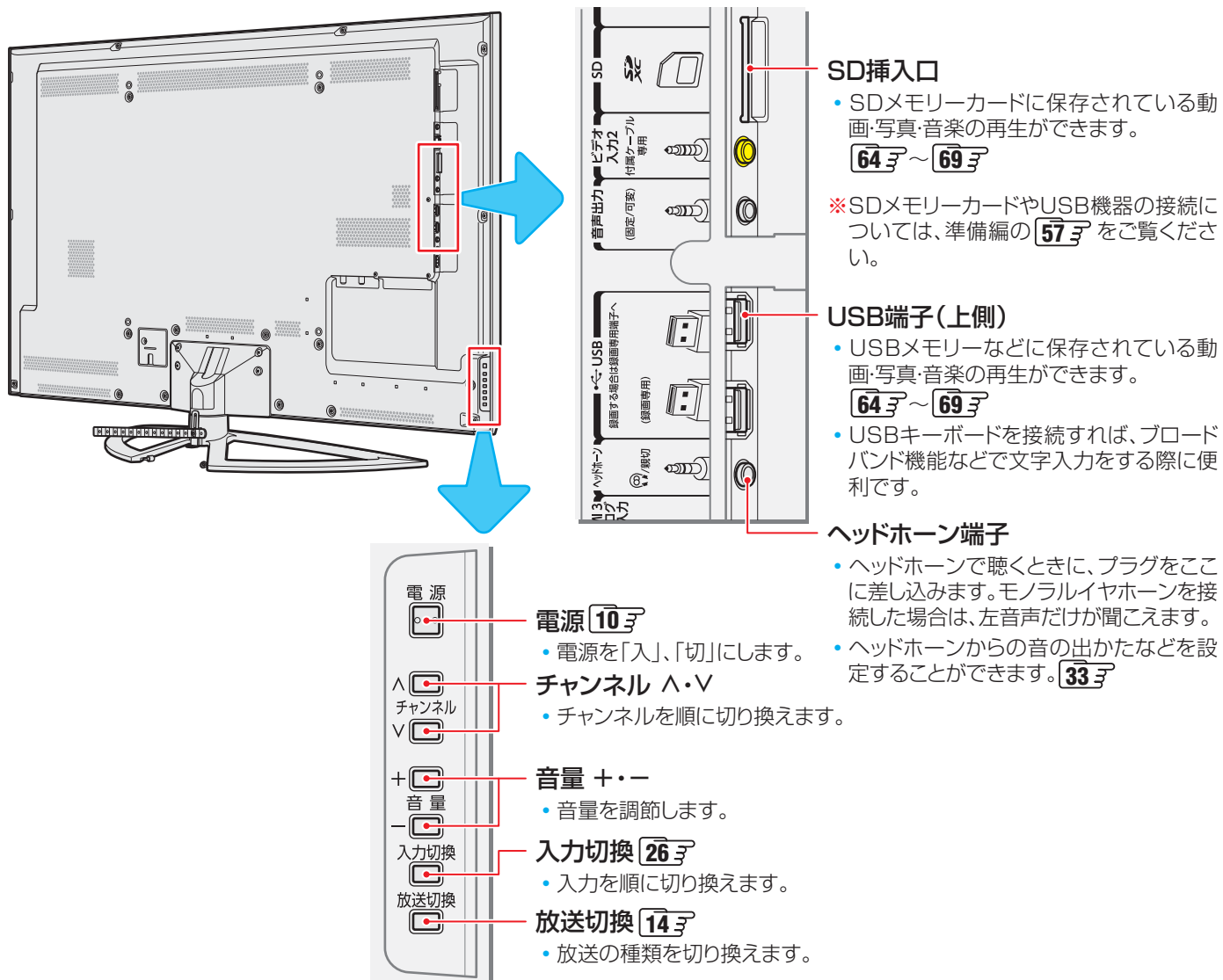

リモコンボタン操作ガイド

- 電源を入れる/待機にする……………10
- 外部入力機器の画面に切り換える……………26
- ブロードバンド機能で楽しむ……………72
- 最新のニュース番組を見る……………49
- 二画面で楽しむ……………27
- 放送の種類を切り換える……………14
- チャンネルを選ぶ……………14
- 文字を入力する……………23

- チャンネルを順番に選ぶ……………14
- 音を消す……………14
- クイックメニューを使う……………12
- レグザメニューを表示させる……………11
- 音量を調節する……………14
- 録画リストを表示させる……………46
- 機器操作メニューを表示させる……………62
- 番組表で番組を選ぶ……………17
- 番組表などでページを切り換える
- メニューから選ぶ、決定する
- メニュー操作で一つ前の画面に戻る
- 操作を終了する
- ワンタッチリプレイ(少し戻す)……………47
- ワンタッチスキップ(少し進む)……………47

●カラーボタン……………多様な用途があります

- データ放送を見る……………16
- 番組名や放送局名、放送時間などを見る……………15
- ミニ番組表で番組を探す……………18

- 再生、早見早聞再生をする……………47
- ちょっとタイム再生をする……………49
- 早送り、早戻しをする……………47
- チャプタースキップをする……………47
- 録画や再生を停止させる……………36 47
- 再生を一時停止させる……………47
- 映像を静止させる……………33

- 録画をする……………36
- 放送メディアを切り換える……………16
- チャンネル番号入力で選局する……………14
- 番組説明を見る……………15
- 設定メニューを表示させる
- 画面サイズを切り換える……………28
- 字幕を表示させる……………14
- 音声を切り換える……………31

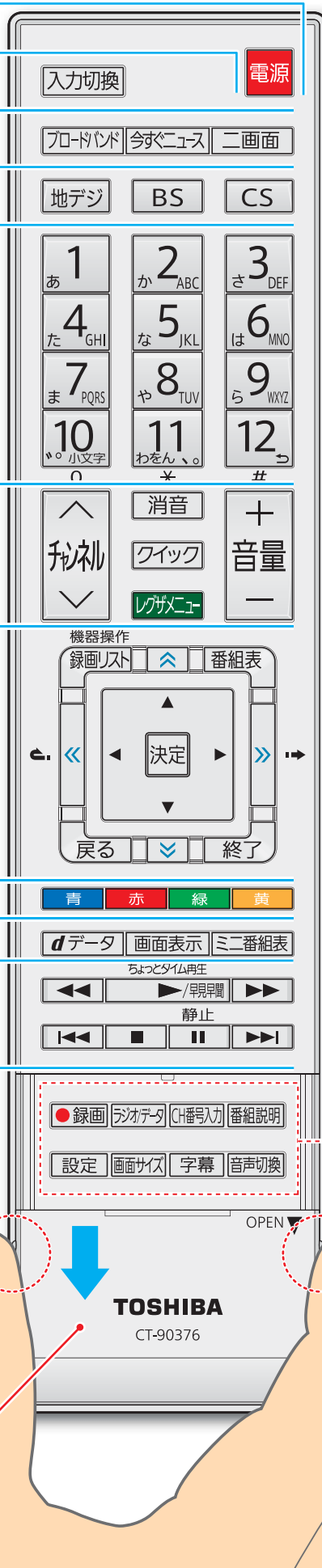

ふた(開いた状態)
両側の突起部分(○印)に指をかけて、矢印の方向へスライドさせます。

ふたの中のボタン

基本操作

電源を入れる

「電源」表示が消えているとき(「切」のとき)

「電源」表示が消えているとき、リモコン操作はできません。

① 本体の電源ボタンを押す

- 電源が「入」になり、「電源」表示が緑色に点灯します。

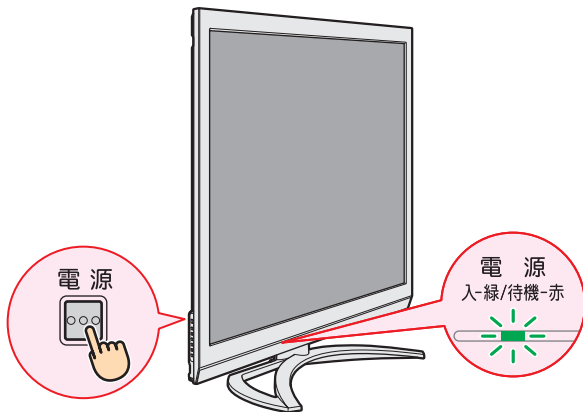

「電源」表示が赤色に点灯しているとき(「待機」のとき)

① リモコンの電源ボタンを押す

- 電源が「入」になり、「電源」表示が緑色に点灯します。

電源を待機にする／切る

電源を待機にする

① 電源が「入」のときに、リモコンの電源ボタンを押す

- 電源が「待機」(リモコン操作待受状態)になり、「電源」表示が赤色に点灯します。
- リモコンで電源を入れることができます。(ほかのリモコン操作はできません)

電源を切る

① 「電源」表示が赤色または緑色に点灯しているときに、本体の電源ボタンを押す

- 電源が「切」になり、「電源」表示が消灯します。
- ※ リモコンでの操作ができなくなります。

お願い…電源プラグの取扱いについて

普段はコンセントに差し込んでおく

- 電源プラグは、非常時や機器の接続、お手入れなどをするとき以外はコンセントに差し込んでおいてください。(旅行などで長期間使用しないときはコンセントから抜いてください)

※ 電源プラグを抜いたままにしておく…

- デジタル放送の番組情報が取得できません。
- 予約した録画ができません。
- 外出先からEメールで録画予約をしても、Eメールが届きません。

電源プラグをコンセントに差し込んでおけば、予約した番組の録画などは、電源が「待機」や「切」の場合でも行われます。

電源プラグを抜くときは

- 非常の場合は、すみやかに電源プラグをコンセントから抜いてください。
- 外部機器の接続や取りはずし、本体や電源プラグのお手入れ、周辺の清掃などで電源プラグを抜く場合は、その前に本機前面の表示ランプを確認してください。

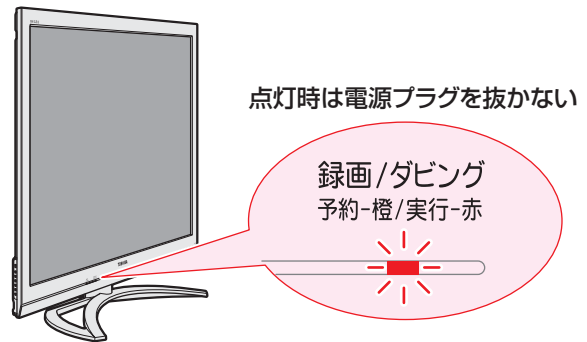

- ※ 「録画/ダビング」表示の赤色点灯中は電源プラグを抜かない
 - 録画またはダビング中です。電源プラグを抜くと、録画番組やダビング先の番組は保存されません。
- ※ 「録画/ダビング」表示のオレンジ色点灯時は予約を確認する
 - 録画予約が設定されています。電源プラグを抜くと、録画ができない場合があります。当日の録画予約がないか確認してください。→ **44**頁

メニュー操作手順の表記について

- クイックメニューや設定メニューなどの操作手順については、以下の例のように一部を簡略化して記載しています。

例	1	クイックを押す
	2	▲・▼で「映像設定」を選び、決定を押す
	3	▲・▼で「映像メニュー」を選び、決定を押す
	4	好みの映像メニューを▲・▼で選び、決定を押す
	5	終わったら、終了を押す



	1	クイックを押し、▲・▼と決定で「映像設定」⇒「映像メニュー」の順に進む
	2	好みの映像メニューを▲・▼で選び、決定を押す

- 終了の手順を省略しています。操作が終わったときに表示されているメニュー画面や確認画面を消すときは、終了を押してください。

レグザメニューについて

● レグザメニューから項目を選んで、本機のさまざまな機能を使うことができます。

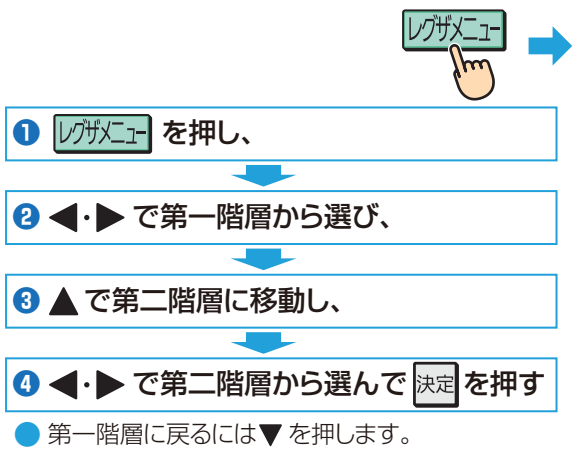

第一階層	第二階層	機能の概要	記載ページ
ブロードバンド 	Yahoo! JAPAN	ブロードバンド機能の左記ブラウザを起動して、情報を検索したり、動画サービスを楽しんだりすることができます。	72
	アクトビラ		74
	ひかりTV		75
	TSUTAYA TV		77
	T's TV		77
	YouTube		78
	インターネット		79
録る 	番組表	番組表で番組を選んで、視聴・録画・予約ができます。	17 37
	ミニ番組表	ミニ番組表で番組を選んで、視聴・録画・予約ができます。	18 37
	番組検索	条件を絞り込んで番組を探し、視聴・録画・予約ができます。	21
	おすすめサービス	おすすめサービス機能で番組を探し、視聴・録画・予約ができます。	24
	今すぐ録画する	今見ている番組をUSBハードディスクに録画します。	36
	予約リスト	予約内容の確認・変更・取消しができます。	44
見る 	録画リスト	USBハードディスクに録画した番組を見たり、消したりします。 DLNA認定サーバーの動画再生もこのメニューから開始します。	46 50 64
	番組表	番組表で番組を選んで、視聴・録画・予約ができます。	17 37
	ミニ番組表	ミニ番組表で番組を選んで、視聴・録画・予約ができます。	18 37
	今すぐニュース	USBハードディスクに自動録画された最新のニュースを見ます。	49
メディアプレーヤー 	動画	SDメモリーカード、USB機器の動画を再生することができます。	64
	写真	SDメモリーカード、USB機器、DLNA認定サーバーの写真・音楽を再生することができます。	66
	音楽		68
入力切換 	放送	最後に視聴していた放送チャンネルに切り換えます。	26
	HDMI 1	HDMI入力1に切り換えます。	
	HDMI 2	HDMI入力2に切り換えます。	
	HDMI 3	HDMI入力3に切り換えます。	
	HDMI 4	HDMI入力4に切り換えます。	
	ビデオ1	ビデオ入力1に切り換えます。	
	ビデオ2	ビデオ入力2に切り換えます。	

- 記載ページは代表的なページです。
- リモコンに機能ボタンがある場合や、クイックメニューで機能選択ができる場合、記載ページではレグザメニューからではなく、機能ボタンを使った操作方法またはクイックメニューからの操作方法を説明をしているものがあります。

基本操作 つづき

クイックメニューについて

- **クイック**を押してクイックメニューを表示させ、さまざまな便利機能を使うことができます。
- クイックメニューの内容は、**クイック**を押すときの場面によって変わります。
- クイックメニューで選択できる項目は、放送の種類や外部機器の有無などによって変わります。選択できない項目は、薄く表示されます。

例 デジタル放送のテレビ番組を視聴中



クイックメニュー	機能 (一部省略しています)	詳細記載ページ
映像設定	お好みの映像メニューを選んだり、お好みの映像に調整したりできます。	86
音声設定	お好みの音声メニューを選んだり、お好みの音声を調整したりできます。	92
画面サイズ切換	見ている映像の種類に応じて、画面サイズを切り換えることができます。	30
2D表示モード切換	3Dコンテンツの映像を2D表示するときの表示モードを切り換えることができます。	33
連ドラ予約	視聴中の連続ドラマが毎回録画されるように予約することができます。	38
タイマー機能	タイマー機能を使って電源を切ったり入れたりすることができます。	32
スピーカー切換	本機とオーディオ機器のどちらのスピーカーで音声を聴くか切り換えます。	63
AVシステム音声設定	音声連携対応のオーディオ機器の音声メニューを設定します。	63
親切ヘッドホン音量	ヘッドホンの音量を調節することができます。	33
お知らせ	本機や放送局からのお知らせがあったときに内容を確認します。	106
その他の操作		

その他の操作	機能 (一部省略しています)	詳細記載ページ
信号切換		
アンテナレベル表示	映りが悪いときなどに、アンテナレベルを確認できます。	準備編 35
データ放送終了	データ放送の視聴を終了します。	16
テレビ/ラジオ/データ切換	視聴する放送メディアを切り換えます。	16

信号切換	機能 (一部省略しています)	詳細記載ページ
映像信号切換	一つの番組で複数の映像が送られている場合に切り換えられます。	31
音声信号切換	一つの番組で複数の音声を送られている場合に切り換えられます。	31
音多切換	二か国語放送など、音声多重放送の場合に聴きたい音声を選びます。	31
データ信号切換	一つの番組で複数のデータが送られている場合に切り換えられます。	31
字幕切換	字幕放送番組で字幕の表示/非表示を切り換えられます。	31
降雨対応放送切換	豪雨などの影響で降雨対応放送が行われた場合に切り換えられます。	31

例 番組表を表示中



クイックメニュー	機能 (一部省略しています)	詳細記載ページ
番組情報の取得	番組表の情報を更新します。	18
1チャンネル表示	放送局ごとの1チャンネル表示とマルチチャンネル表示を切り換えます。	19
文字サイズ変更	番組表の文字サイズを変更することができます。	19
ジャンル色分け	番組のジャンル(分野)の色分けを設定することができます。	19
番組記号一覧	番組記号の一覧を表示させて、説明を見ることができます。	19
番組表示設定	番組表のさまざまな表示のしかたを設定することができます。	20
今すぐニュース番組登録	番組表からニュース番組を選んで、「今すぐニュース」の番組に登録できます。	20
テレビ/ラジオ/データ切換	番組表の放送メディアを切り換えます。	20

操作ガイドについて

- 番組表、録画リスト、操作画面などには、そのときに使用できる(または使用する)リモコンボタンの操作ガイドが表示されます。
- よく使う機能がカラーボタン(青、赤、緑、黄)や「クイック」に割り当てられています。

例 録画リスト



クイック の表示
クイックメニューがあることを示します。

例 番組表

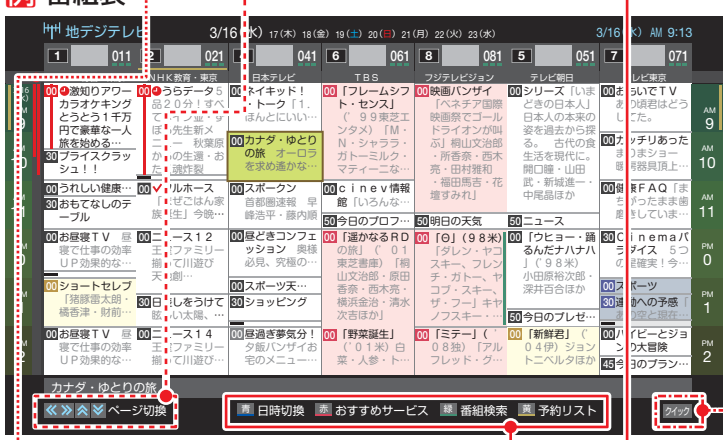

◀ ▶ ▲ ▼ の表示
ページやリストの切り替えができることを示します。

例 操作画面

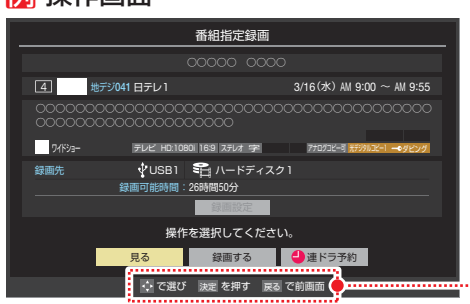

青 赤 緑 黄 の表示
カラーボタンでさまざまな操作ができることを示します。

決定 戻る の表示
選んで決定したり、前の画面に戻ったりすることができることを示します。

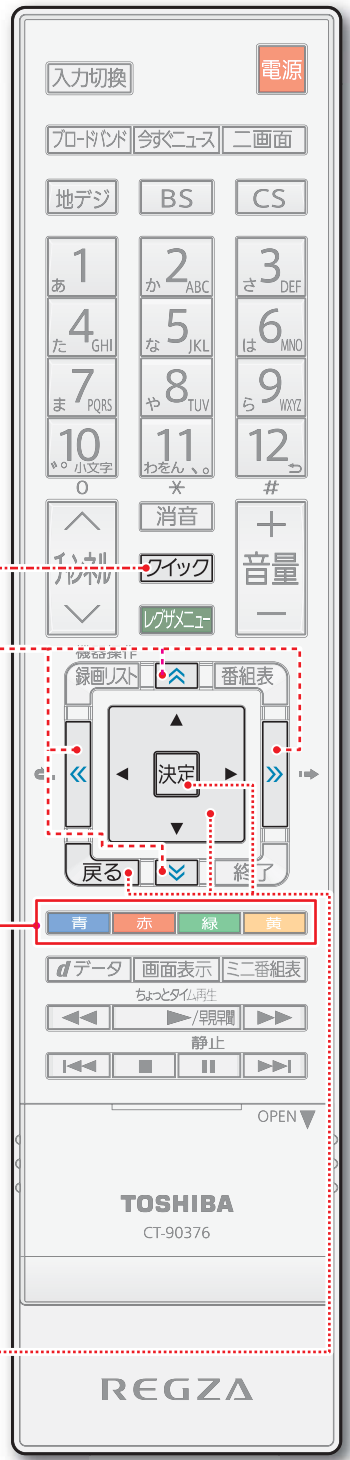

テレビ番組を楽しむ



リモコンで番組を選ぶ

1 地デジ、BS、CSで放送の種類を選ぶ

- 今見ている放送と同じ種類の放送を見る場合は、この操作は不要です。
- 本体左側面の放送切換でも放送の種類が切り換えられます。放送切換を押すたびに、放送の種類が順に切り換わります。

2 チャンネルを選ぶ(選局する)

- 以下の3とおりの選局方法があります

ワンタッチ選局ボタンで選局する(ワンタッチ選局)

- ワンタッチ選局ボタン[1]～[12]で選局します。(下の「お知らせ」をご覧ください)

チャンネル▲・▼ボタンで選局する(順次選局)

- または本体左側面の でチャンネルが順に切り換わります。

チャンネル番号を入力して選局する(ダイレクト選局)

- デジタル放送のチャンネル番号は番組表で確認できます。

① [CH番号入力] (ふたの中) を押す

- 画面の右上に、地デジ---、BS---、CS--- のどれかが表示されます。
- 放送の種類を切り換える場合は、[CH番号入力] を繰り返し押します。

② [1]～[10] (0) でチャンネル番号を選ぶ

- 例) 103チャンネルを選ぶ場合⇒ [1] [10] (0) [3] の順に押す。(「0」は [10] で入力)
- 入力した番号を消すには、◀ を押します。
- [11] (*) を使った入力ができます。例) [3] [11] → 300番台の最小チャンネル

■ 枝番のついた放送一覧が表示されたとき

- ▲・▼ で選んで [決定] を押すか、[10] (0)～[9] で枝番を指定して選びます。



音量を調節する / 音を一時的に消す / 字幕を表示させる

音量を調節する

- ① リモコンの または本体左側面の を操作する

音を一時的に消す

- ① リモコンの [消音] を押す
 - 画面右下に [消音] が表示されます。もう一度 [消音] を押せば音が出ます。

字幕放送番組で字幕の表示/非表示を切り換える

- ① リモコンの [字幕] (ふたの中) を押す

お知らせ

- 視聴できるデジタル放送のチャンネルやワンタッチ選局ボタンの番号は、番組表 [17] で確認することができます。
- [1]～[12] でワンタッチ選局ができるのは以下のとおりです。地デジ難視対策衛星放送のワンタッチ選局ができるようにするなど、設定をお好みに変更する場合は、「チャンネルをお好みに手動で設定する」(準備編 [38]) の操作をしてください。
 - [地デジ] を押したとき→「はじめての設定」(準備編 [31]) で各ボタンに登録されたチャンネル
 - [BS] を押したとき→BSデジタル放送の各チャンネル
 - [CS] を押したとき→110度CSデジタル放送の一部のチャンネル([1]と[2]のみ)
- 一つの放送局が複数のチャンネルで異なった番組を放送している場合、その放送局のチャンネルボタンを繰り返し押せばチャンネルを順番に選局できます。
- 順次選局の順番は、放送の運用規定に従います。(番号順にならない場合があります)
- お買い上げ直後や、お買い上げ時の設定に戻した(準備編 [71]) 直後は、チャンネル番号入力での選局ができないことがあります。
- 枝番のついた放送一覧は、地上デジタル放送で隣接地域の同じチャンネル番号の放送を複数受信できたときに表示されます。
- 本機はペイ・パー・ビュー放送(PPV放送：番組単位で料金を支払う放送)には対応していません。
- 視聴制限のある番組の視聴には、視聴制限設定が必要です。詳しくは「視聴できる番組を制限する」(準備編 [64]) をご覧ください。

番組情報や番組説明を見る

番組情報を見る

1 画面表示 を押す

- 現在視聴しているチャンネルや番組の情報が表示されます。(チャンネル以外の表示は数秒後に消えます)
- すべての表示を消すには、もう一度画面表示を押してください。
- 選局時には一部省略された状態で表示されます。

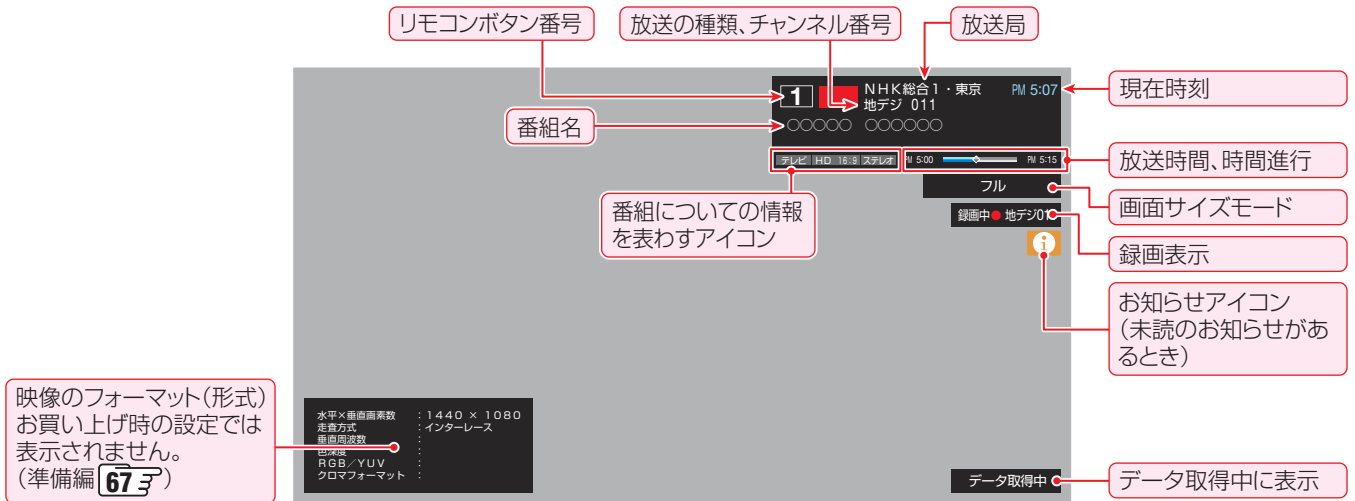

番組説明を見る

1 番組説明 (ふたの中) を押す

2 さらに詳しい説明を見るときは ▼ を押す

- 「詳細情報を取得していません」が表示されたときは、黄を押します。
 - 詳細情報が取得できなかった場合には、「詳細情報を取得できませんでした」と表示されます。
 - 詳細情報がなかった場合には、「番組の詳細情報はありません」と表示されます。

3 説明画面を消すには、決定 を押す



- 画面に表示されるアイコン(ステレオ、HD:1080iなどの記号)についての説明は、「アイコン一覧」107㉟をご覧ください。
- 番組情報の表示や詳細情報の取得には時間がかかる場合があります。
- 番組情報を取得するタイミングによっては、最新の情報が表示されないことがあります。
- 番組によっては、録画、録音が制限される場合があります。その場合は、番組説明の画面でアイコンが表示されます。

データ放送を楽しむ

データ放送について

- デジタル放送では映像や音声によるテレビ放送以外に、データ放送があります。
- データ放送には、テレビ放送チャンネルとは別の独立したチャンネルで行われているデータ放送のほかに、テレビ放送チャンネルで提供されている番組連動データ放送や、番組案内、ニュース、天気予報などのデータ放送があります。

デジタル放送の双方向サービスについて

- インターネットや電話回線を利用して、視聴者と放送局との間で双方向に通信できるサービスです。クイズ番組に参加して回答したり、ショッピング番組で商品を購入したりすることができます。(本機は、電話回線を利用した双方向サービスには対応していません)
- 地上デジタル放送の双方向サービスには、放送番組に連動した通信サービスと、放送番組とは無関係な通信サービスがあります。

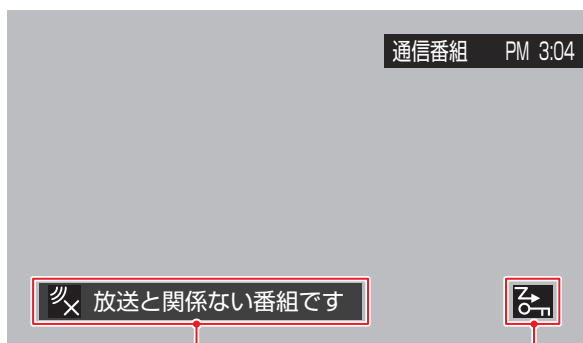

非リンク型サービス
放送番組とは無関係な通信サービスのときに表示されます。(文字表示は数秒で消えます)

本機はSSL (Secure Sockets Layer) などの暗号通信に対応しています。そのサービスの際に、このアイコンが表示されます。

ラジオ放送について

- 2011年2月現在、ラジオ放送は運用されておりません。
- ラジオ放送が運用された場合、本機で放送を聴くことができます。



- 放送データの取得中は一部の操作ができないことがあります。
- 本体の放送切換ボタンとチャンネルボタンでは、データ放送とラジオ放送の選択やチャンネル切換はできません。
- 放送画面の操作説明などで、**dデータ**は「データボタン」、「データ放送ボタン」などと表示される場合があります。
- **双方向サービスについて**
 - 双方向サービスを利用する場合は、あらかじめインターネットへの接続と設定(準備編 **59**頁～**60**頁)をしてください。また、双方向サービスの利用には登録の申込みなどが必要な場合があります。
 - 双方向サービスでは、利用者の個人情報の入力を要求される場合がありますが、接続先のサイトによってはSSLなどによる通信時のセキュリティ対策が行われていない場合があります。
 - 双方向サービスの利用時は、通信に時間がかかり、次の操作がすぐにできないことがあります。
 - テレビの動作中に電源プラグを抜かないでください。本機が記憶している双方向サービスでの利用者のポイント情報などが更新されないことがあります。
 - 本機は、ブックマーク機能や登録発呼機能には対応していません。

連動データ放送を楽しむ

- 一部の番組には番組連動データ放送があります。双方向サービスが行われている番組連動データ放送では、番組に参加して楽しむことができます。
- テレビ放送チャンネルで、天気予報やニュース、番組案内などのデータ放送を提供している場合があります。

1 **dデータ**を押す

- 番組によっては押す必要がない場合があります。
- 画面に表示される操作メニューなどに従って操作をしてください。

2 データ放送を終了するには、以下の操作をする

- 1 **クイック**を押し、**▲・▼**と**決定**で「その他の操作」⇒「データ放送終了」の順に進む

独立データ放送を楽しむ

- BSデジタル放送などで行われている独立データ放送チャンネルを選ぶときの操作です。

1 放送の種類を選ぶ

- BSデジタルの独立データ放送を視聴する場合は、**BS**を押します。

2 **ラジオデータ**(ふたの中)を押してデータ放送に切り換える

- **ラジオデータ**を押すたびにデータ放送とテレビ放送が交互に切り換わります。
- ラジオ放送が運用された場合には、「ラジオ」を選択することもできます。
- **切換**で他のチャンネルに切り換えられます。
チャンネル番号を入力して選ぶこともできます。
- テレビ/ラジオ/データは、クイックメニューの「その他の操作」から、「テレビ/ラジオ/データ切換」を選択して切り換えることもできます。

見たい番組を探す

見たい番組を番組表で探す

- デジタル放送の番組表は、放送電波で送られてくる情報で表示されます。
- お買い上げ直後や電源を入れた直後、放送の種類を変えたときなどには、番組内容の表示に時間がかかることがあります。
- デジタル放送の番組表を最新にしておくために、本機の電源を毎日2時間以上「切」または「待機」にすることをおすすめします。

1 番組表を押す

- 番組表が表示されます。
- 放送の種類を変えるときは、「地デジ」、「BS」、「CS」のどれかを押します。
- データ放送の番組表に切り換えるときは、「ソフトウェア」(ふたの中)を押します。(クイックメニューの「テレビ/ラジオ/データ切換」で切り換えることもできます)

2 現在放送中の番組を▲・▼・◀・▶で選ぶ

- 番組説明を見るには、「番組説明」(ふたの中)を押します。
- 番組表に表示しきれていないチャンネルを表示させるには、「◀|▶」を押します。

3 決定を押す

- 「番組指定録画」画面が表示されます
- これから放送される番組を選んだときは、「番組指定予約」画面になります。「37」の手順3をご覧ください。

4 ▲・▼・◀・▶で「見る」を選び、「決定」を押す

- 画面の図はUSBハードディスクが接続されている場合の例です。

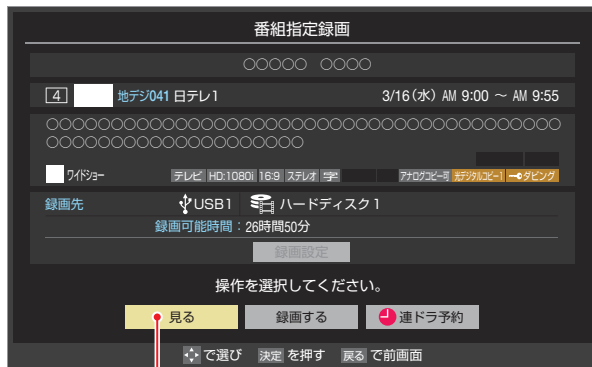

「見る」を選びます。

- 選んだ番組の放送画面になります。

【番組表画面：7チャンネル表示の例】

お知らせ

- テレビを視聴している条件などによっては番組表が空欄になる場合があります。この場合は、空欄の部分を選んでから、「番組表を更新する」[18]の操作をしてください。
- 番組表に表示できる番組情報は最大8日分です。
- 「チャンネルスキップ設定」(準備編[39])で、「スキップ」に設定したチャンネルの番組表は表示されません。
- レグザリンク対応の東芝レコーダーに録画する場合は、番組表に予約アイコンは表示されません。
- 「おすすめサービス」を利用している場合は、番組表のおすすめ番組にアイコンが表示されます。[25]
- データ放送の視聴中は番組表に切り換わらないことがあります。その場合は、テレビ放送に切り換えてから操作してください。
- 番組の中止・変更・延長などによって、実際の放送内容が番組表と異なる場合があります。番組表や番組情報などで表示される内容および利用した結果について、当社は一切の責任を負いません。

見たい番組を探す つづき

番組を見ながら他の番組を探す

- 番組を見ながら、画面の下側にミニ番組表を表示させて番組を探すことができます。

1 ミニ番組表を押す

- ミニ番組表が表示されます。
- 操作方法は、前ページの番組表の場合と同じです。



番組表を便利に使う

- カラーボタンや番組表のクイックメニューで、さまざまな便利機能を使うことができます。
- 番組表またはミニ番組表が表示されているときに以下の操作をします。(ミニ番組表では一部の機能を使用できません)

指定した日時の番組表を表示させる

- 日付と時間帯を選んで番組表を表示させることができます。

1 青 (日時切換) を押す

2 ▲・▼・◀・▶ で日時を選び、決定 を押す

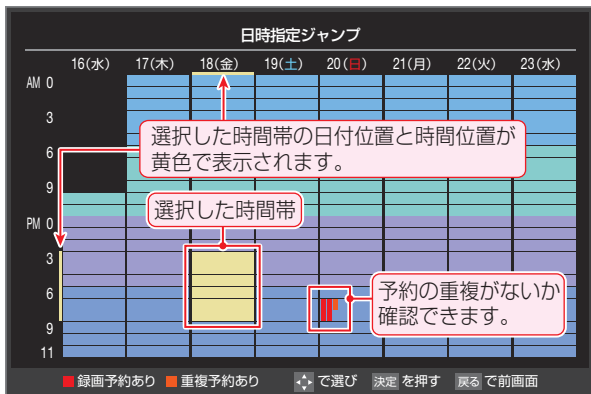

- 選んだ時間帯の番組表が表示されます。
- ※ この画面で予約の重複が確認できます。3番組以上の重複があるときは、予約の確認や取消しをしてください。[44] をご覧ください。

用語

- TS (Transport Stream: トランスポートストリーム)
多重信号形式の一つで、デジタル放送の多重化信号として採用されています。
- (放送の) ネットワーク
デジタル放送の放送の単位。チャンネルや番組についての情報は、このネットワークごとに送られてきます。

お知らせ

- 番組表の操作ガイドに表示される [緑] (番組検索) については、「条件を絞り込んで番組を探す」[21] をご覧ください。

「おすすめサービス」を起動する

- 「おすすめサービス設定」(準備編 [63]) で「おすすめサービス」を「利用する」に設定している場合、「おすすめサービス」を起動することができます。

1 赤 (おすすめサービス) を押す

- 「おすすめサービス」の使用方法については、[24] をご覧ください。

予約の内容を確認する

- 予約の内容を確認することができます。

1 黄 (予約リスト) を押す

- 予約リストが表示されます。
- 予約内容の確認や取消しなどができます。詳しくは、「予約の確認・変更・取消し」[44] をご覧ください。

番組表を更新する

- 番組表の中が空になっているときや、最新の番組情報に更新するときは、以下の操作をします。

1 クイック を押し、▲・▼ で「番組情報の取得」を選んで決定 を押す

番組情報の取得中に表示されます。



- ※ 番組情報の取得中は映像、音声が出ない場合があります。
- ※ 録画中は番組情報の取得ができません。
- ◆ 地上デジタル放送の場合は、番組表で選択している放送局の情報だけが更新されます。
- ◆ BSデジタル放送の場合は番組表全体が更新されます。将来、放送の運用が変更された場合は、選択中の番組を含むTS (トランスポートストリーム) の番組だけが更新されます。
- ◆ 110度CSデジタル放送の場合は、選択した番組が含まれるネットワークの番組表全体が更新されます。
- 番組情報取得中にほかの操作をすると、情報の取得が中止されることがあります。
- 番組情報の取得を中止するときは、番組情報取得中に [クイック] を押し、▲・▼ で「番組情報の取得中止」を選んで、[決定] を押します。

1チャンネル表示とマルチ表示を切り換える

- BSデジタル放送や地上デジタル放送(どちらもテレビ放送のみ)では、放送事業者ごとの代表チャンネル表示(1チャンネル表示)とマルチチャンネル表示(マルチ表示)の切り換えができます。

1 **切り換える放送局の番組をどれか選び、クイックを押す**

2 **▲・▼で「1チャンネル表示」(または「マルチ表示」)を選び、決定を押す**

- クイックメニューには現在の番組表の表示とは逆のモード(「マルチ表示」、「1チャンネル表示」)のどちらかが表示されています。
- 「1チャンネル表示」、「マルチ表示」を選ぶと、以下のように切り換わります。

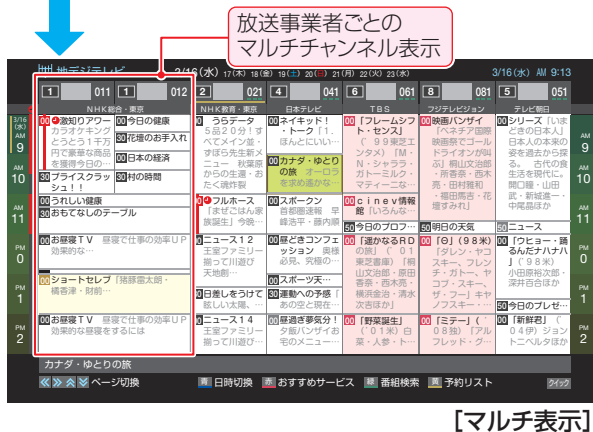
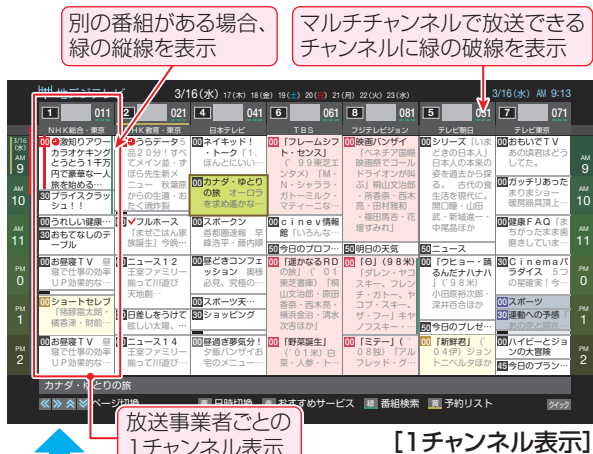

文字サイズを大きくする

- 番組表の文字が小さくて見えにくいときなどに以下の操作をします。

1 **クイックを押し、▲・▼で「文字サイズ変更」を選んで決定を押す**

2 **希望の文字サイズを▲・▼で選び、決定を押す**

ジャンル別に色分けする

- 番組のジャンル別に色分けをすれば、見たい番組を探すのに便利です。
- お買い上げ時に設定されている色分けを、以下の操作で変更することができます。
- 各放送メディアに共通の設定になります。

1 **クイックを押し、▲・▼で「ジャンル色分け」を選んで決定を押す**

2 **設定する色を▲・▼で選び、決定を押す**

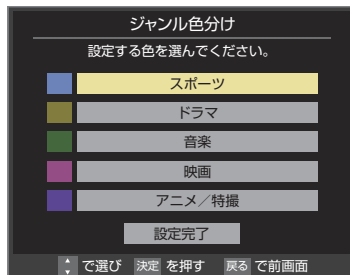

3 **▲・▼・◀▶でジャンルを選び、決定を押す**

- サブジャンルから指定することもできます。
- 決定を押すと手順2の画面に戻ります。ほかの色の設定を変える場合は、操作を繰り返します。
- 「指定しない」を選ぶと、色分け表示がなくなります。

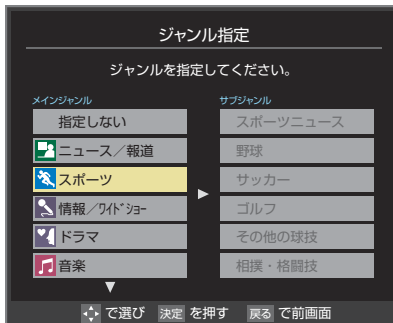

4 **▲・▼で「設定完了」を選び、決定を押す**

- ジャンルアイコン一覧

	ニュース/報道		アニメ/特撮
	スポーツ		ドキュメンタリー/教養
	情報/ワイドショー		劇場/公演
	ドラマ		趣味/教育
	音楽		福祉
	バラエティ		その他
	映画		

用語

- ジャンル
スポーツ、映画、音楽などのような、番組の分野のことです。
- 放送メディア
デジタル放送の媒体(テレビ放送、データ放送、ラジオ放送)をさします。

見たい番組を探す つづき

番組記号の説明を見る

- 画、字などの番組記号の意味を調べることができます。

1 **クイック** を押し、▲・▼で「番組記号一覧」を選び、**決定** を押す

- 番組記号の説明が表示されます。
- 表示されるのは番組記号の一部です。
- 見終わったら、**決定** を押します。

表示させるチャンネル数を設定する

- 番組表に表示させるチャンネル数を切り換えることができます。

1 **クイック** を押し、▲・▼と **決定** で「番組表表示設定」⇒「表示チャンネル数設定」の順に進む

2 ▲・▼で「7チャンネル表示」、「6チャンネル表示」のどちらかを選び、**決定** を押す

表示時間数を設定する

- 番組表に表示させる時間数を切り換えることができます。

1 **クイック** を押し、▲・▼と **決定** で「番組表表示設定」⇒「表示時間数設定」の順に進む

2 ▲・▼で「6時間表示」、「4時間表示」のどちらかを選び、**決定** を押す

チャンネルの並び順を設定する

- 番組表に表示させるチャンネルの並び順を切り換えることができます。

1 **クイック** を押し、▲・▼と **決定** で「番組表表示設定」⇒「チャンネル並び順設定」の順に進む

2 ▲・▼で以下のどちらかを選び、**決定** を押す

- 通常……………「地上デジタル放送の放送(予定)一覧表」(準備編 77頁)に記載されている番組表表示の並び順になります。
- チャンネルボタン優先…ワンタッチ選局ボタン 1～12の番号順に並びます。

番組概要の表示/非表示を設定する

- 番組の概要説明を表示させるかどうかを設定します。

1 **クイック** を押し、▲・▼と **決定** で「番組表表示設定」⇒「番組概要表示設定」の順に進む

2 ▲・▼で「表示する」、「表示しない」のどちらかを選び、**決定** を押す

地上デジタル放送局の表示位置を設定する

- 地上デジタル放送の番組表内の放送局の表示位置を設定します。

1 **クイック** を押し、▲・▼と **決定** で「番組表表示設定」⇒「地デジ表示設定」の順に進む

2 ▲・▼で以下のどちらかを選び、**決定** を押す

- 視聴チャンネル中央表示…視聴中のチャンネルが番組表の中央に表示されます。
- チャンネル順優先表示…お住まいの地域のチャンネル順に表示されます。

「今すぐニュース」の番組を登録する

- 「今すぐニュース」(49頁)の機能で自動録画する番組を登録することができます。

※ 「日時指定予約」(40頁)と同じ動作になります。番組が変更された場合は、変更された番組が録画されます。

1 登録するニュース番組を選択して **クイック** を押す

2 ▲・▼で「今すぐニュース番組登録」を選んで **決定** を押す

3 必要に応じて、▲・▼で録画日を指定して **決定** を押す

- 「毎日」/「月～土」/「月～金」/「月～木」/「毎週(土)～毎週(日)」などの指定ができます。

4 登録された内容を確認し、**終了** を押す

- 登録された番組の取消しや、自動録画の曜日指定などをする場合は、「今すぐニュース番組の登録」(準備編 45頁)の手順を参照し、操作してください。

番組表の放送メディアを切り換える

- 番組表に表示させる放送メディア(ラジオ、テレビ、独立データ)を選びます。

1 **クイック** を押し、▲・▼で「テレビ/ラジオ/データ切替」を選んで **決定** を押す

2 ▲・▼で放送メディアを選び、**決定** を押す

- 選択したメディアの番組表になります。
- 「ラジオ」は、ラジオ放送が運用されている場合に選択できます。

条件を絞りこんで番組を探す

- 番組のジャンル(分野)やキーワードなどの条件を指定して見たい番組を探すことができます。

1 レジメニュー を押し、▲・▼・◀・▶ と 決定 で「録る」⇒「番組検索」の順に進む

- 番組検索画面が表示されます。
- 番組表が表示されているときに **緑** (番組検索) を押し、番組検索を開始することもできます。

2 検索するグループのタブを◀・▶で選ぶ

- 以降の手順で指定する検索条件のうち、「ジャンル」、「キーワード」、「番組記号」は検索グループごとに記憶されます。

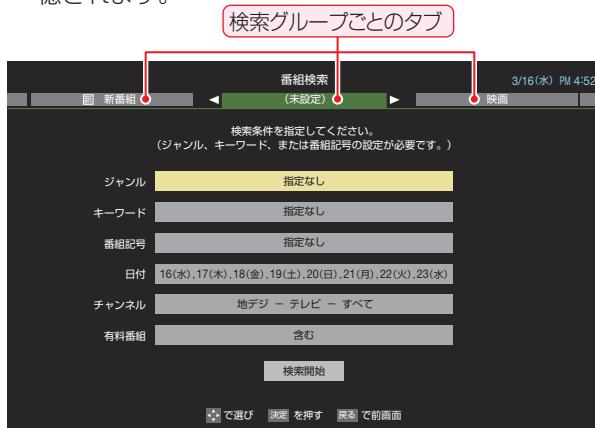

3 検索条件を指定する

- 「ジャンル」、「キーワード」、「番組記号」のどれかは必ず指定してください。

「ジャンル」を指定するとき

- ▲・▼で「ジャンル」を選び、**決定** を押す
- 指定するジャンルを▲・▼・◀・▶で一つ選び、**決定** を押す
 - サブジャンルから指定することもできます。

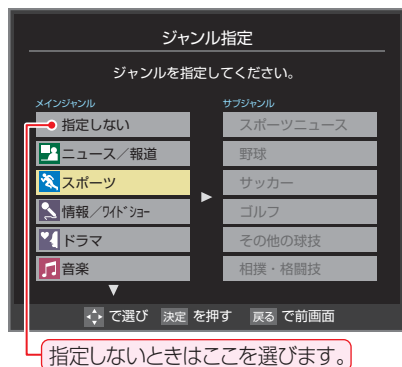

用語

- **ジャンル**
スポーツ、映画、音楽などのような、番組の分野のことです。
- **キーワード**
情報検索で、情報を引き出すための手がかりとなる語のことです。

お知らせ

- 番組の詳細情報はキーワード検索の対象になっていません。
- 「チャンネルスキップ設定」(準備編 **39** 頁)で、「スキップ」に設定したチャンネルの番組は番組検索の対象になりません。
- 番組検索の結果は指標としてお使いください。内容および利用した結果について、当社は責任を負いません。

「キーワード」を指定するとき

- ▲・▼で「キーワード」を選び、**決定** を押す
- 指定するキーワードを▲・▼・◀・▶で選び、**決定** を押す
 - お買い上げ時は登録されていません。

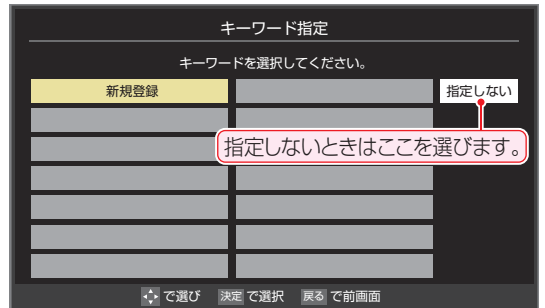

新しいキーワードを登録する場合

- ▲・▼・◀・▶で「新規登録」を選び、**決定** を押す
 - 文字入力画面が表示されます。
- キーワードを入力して、**決定** を押す
 - 文字入力のしかたは、「文字を入力する」**23** 頁をご覧ください。
 - キーワードは14個まで登録できます。

キーワードを編集する場合

- 編集するキーワードを▲・▼・◀・▶で選び、**青** を押す
- キーワードを編集し、**決定** を押す

キーワードを削除する場合

- 削除するキーワードを▲・▼・◀・▶で選び、**赤** を押す
- ◀・▶で「はい」を選び、**決定** を押す

「番組記号」を指定するとき

- ▲・▼で「番組記号」を選び、**決定** を押す
- 指定する番組記号を▲・▼・◀・▶で選び、**決定** を押す

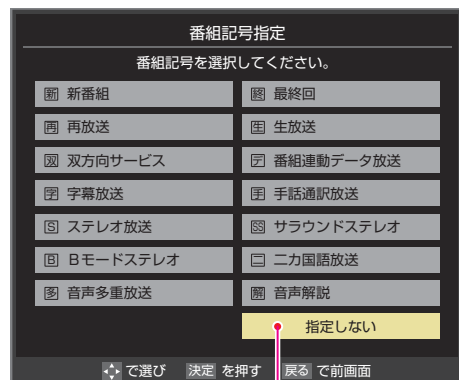

条件を絞りこんで番組を探す つづき

「日付」を指定するとき

- ▲・▼で「日付」を選び、**決定**を押す
- 指定する日付を▲・▼・◀・▶で選び、**決定**を押す
 - **決定**を押すたびに、 (指定する)と (指定しない)が交互に切り換わります。
 - 7日先まで指定できます。

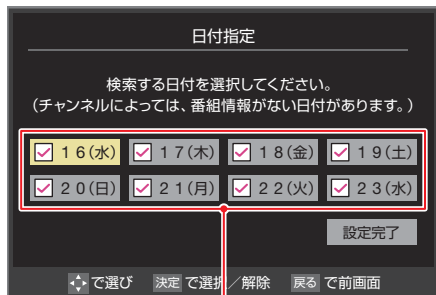

指定する日に「」がつくようにします。

- 指定が終わったら、▲・▼・◀・▶で「設定完了」を選び、**決定**を押す

「チャンネル」を指定するとき

- ▲・▼で「チャンネル」を選び、**決定**を押す
- 指定する項目を◀・▶で選び、▲・▼で内容を選ぶ

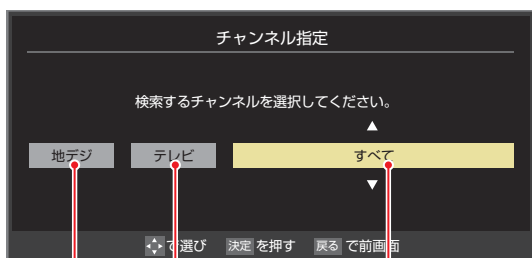

放送の種類 放送メディア チャンネル

- 放送の種類……すべて / BS / CS / 地デジ
- 放送メディア……すべて / テレビ / ラジオ (BS、CSのみ) / データ
- チャンネル……指定した放送の種類やメディアに該当するチャンネル / すべて

- 指定が終わったら、**決定**を押す

「有料番組」を指定するとき

- 有料番組を検索対象に含めるかどうかを指定します。
- ▲・▼で「有料番組」を選び、**決定**を押す
 - ▲・▼で「含む」、「含まない」のどちらかを選び、**決定**を押す

- ▲・▼で「検索開始」を選び、**決定**を押す

- 選択中のタブの検索グループに、手順3で指定した検索条件が上書きで保存されます。

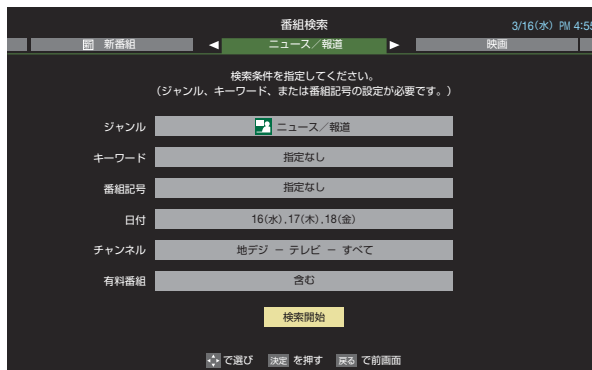

- 「番組検索結果」画面から見たい番組を▲・▼で選び、**決定**を押す



「▲」、「▼」が表示されている場合は、**決定**でページ切り換えができます。

- 「番組指定録画」画面が表示されます。
- これから放送される番組を選んだときは、「番組指定予約」画面が表示されます。[37](#)の手順3をご覧ください。

- ▲・▼・◀・▶で「見る」を選び、**決定**を押す

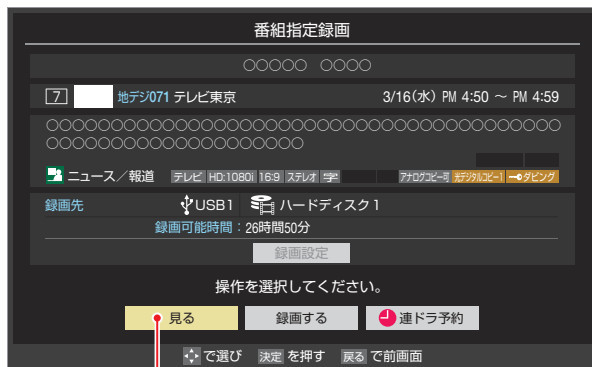

「見る」を選びます。

- 選んだ番組の放送画面になります。

文字を入力する

- 番組検索のキーワード指定で、新しいキーワードを登録する場面などで文字入力画面が表示されます。

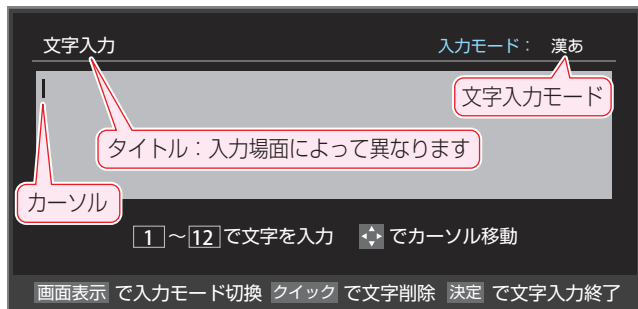

1 1~12で文字を入力する

- 携帯電話と同様の操作で文字を入力します。

入力例：がっこう

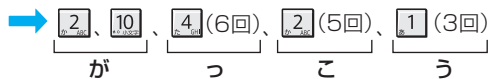

- 濁点(゛)や半濁点(゜)を入力するには、文字に続けて10を押します。
- 小文字にできる文字は、文字に続けて10を押すたびに大文字と小文字が切り換わります。(例：つ⇒っ)
- 同じボタンに割り当てられた文字を続けて入力する場合は、次の文字の前に▶を押します。



- 文字入力モードを変えるときは、画面表示を押します。
- 文字を挿入するには、挿入する場所を▲・▼・◀・▶で選んで入力します。

文字を削除するには

- 1文字を削除するには、クイックを短く押します。カーソルの右に文字がない場合は、カーソルの左の1文字が削除されます。カーソルの右に文字がある場合は、カーソルの右の1文字が削除されます。
- 文字をまとめて削除するには、クイックを押し続けます。カーソルの右に文字列がない場合は、文字がすべて削除されます。カーソルの右に文字列がある場合は、カーソルより右の文字がすべて削除されます。

2 以下の操作で文字を確定する

- 漢字に変換しないときは、決定を押す
- 漢字に変換するときは、▼を繰り返し押し、希望の漢字が見つかったら決定を押す
 - 希望する漢字に変換されない場合は、変換する範囲を◀▶で変え、▲・▼で再度変換します。

3 すべての入力が終わったら、決定を押す

- 文字入力画面が表示される前の操作画面に戻ります。



- 入力した文字は、次のように表示されます。
 - 入力中の文字：黄色背景 / 未確定の文字：白色背景 / 漢字変換候補選択中の文字：灰色背景 / 確定した文字：背景なし
- 確定せずに変換できるのは4文節までです。4文節以上のときは、確定してから残りを変換してください。
- 漢字候補選択時に戻るを押せば、その文節を未変換状態に戻すことができます。

文字入力モード

「漢あ」	漢字変換モード	ひらがなや漢字を入力できます。
「カナ」	全角カナモード	カタカナを入力できます。
「a A」	全角英字モード	全角の英字を入力できます。
「ab AB」	半角英字モード	半角の英字を入力できます。
「1 2」	全角数字モード	全角の数字を入力できます。
「1234」	半角数字モード	半角の数字を入力できます。
「全角記号」	全角記号モード	全角の記号を入力できます。
「半角記号」	半角記号モード	半角の記号を入力できます。

- 文字入力の場面によっては、使用できる文字入力モードの種類が少なかったり、切り換えられなかったりすることがあります。
- 文字入力モードが「全角記号」、「半角記号」のときには、入力したい記号を文字入力画面から選びます。

入力文字一覧

リモコン	文字入力モード			
	漢字変換モード	全角カナモード	英字モード	数字
1 あ	あ→い→う→え→お →あ→い→う→え→お	ア→イ→ウ→エ→オ →ア→イ→ウ→エ→オ	1→2→3→4→5→ 6→7→8→9→0	1
2 か ABC	か→き→く→け→こ →か→け	カ→キ→ク→ケ→コ →カ→ケ	a→b→c →A→B→C	2
3 さ DEF	さ→し→す→せ→そ	サ→シ→ス→セ→ソ	d→e→f →D→E→F	3
4 た GHI	た→ち→つ→て→と →つ	タ→チ→ツ→テ→ト →ツ	g→h→i →G→H→I	4
5 な JKL	な→に→ぬ→ね→の	ナ→ニ→ヌ→ネ→ノ	j→k→l →J→K→L	5
6 は MNO	は→ひ→ふ→へ→ほ	ハ→ヒ→フ→ヘ→ホ	m→n→o →M→N→O	6
7 ま PQRS	ま→み→む→め→も	マ→ミ→ム→メ→モ	p→q→r→s →P→Q→R→S	7
8 や TUV	や→ゆ→よ →や→ゆ→よ	ヤ→ユ→ヨ →ヤ→ユ→ヨ	t→u→v →T→U→V	8
9 ら WXYZ	ら→り→る→れ→ろ	ラ→リ→ル→レ→ロ	w→x→y→z →W→X→Y→Z	9
10 ゜/ゝ	゛→ゝ→小文字変換	゛→ゝ→小文字変換	小文字変換	0
11 ぽたん	わ→を→ん→わ→、→。 →→ (スペース)	ワ→ラ→ン→ワ→、→。 →→ (スペース)	* 1	*
12 2	* 2 逆方向へ入力	* 2 逆方向へ入力	* 2 逆方向へ入力	#

- 最後の候補までいくと、次は最初の候補に戻ります。
- * 1 全角英字の場合…… → / : → → → → → → @ → (スペース)
半角英字の場合…… → / : → → → → → → @ → (スペース)
- * 2 文字入力変換中に文字を通り過ぎたときに、逆方向へ戻します。

「おすすめサービス」で番組を探す

- 「おすすめサービス」は、当社ハイビジョンテレビやレコーダーなどで番組情報サービスを利用しているユーザーの録画・予約履歴情報をサーバーで収集し、サーバー側で各種ランキング情報を集計・生成して、機器ごとのおすすめ番組データを配信するサービスです。サーバーから配信されたおすすめ番組のリストなどから番組を選んで視聴したり、録画や予約をしたりすることができます。
- 「おすすめサービス」のリストや番組表に表示されるおすすめ番組は、当社の機器で本サービスを利用しているユーザーの録画・予約の人气が上位のもので、番組視聴率に基づくものではありません。
- 「おすすめサービス」の対象の放送は地上デジタル放送とBSデジタル放送です。110度CSデジタル放送や地デジ難視聴対策衛星放送は対象外です。

「おすすめサービス」の利用に必要な準備

- インターネットへの接続と設定(準備編 [59](#) ~ [60](#))が必要です。
- 「おすすめサービス設定」(準備編 [63](#))が必要です。「おすすめサービス」を「利用する」に設定してください。また、必要に応じて「ジャンル設定」をしてください。

「おすすめサービス」を起動する

- 1 **レグザメニュー** を押し、**▲・▼・◀・▶** と **決定** で「録る」⇒「おすすめサービス」の順に進む
 - 「おすすめサービス」の「地デジランキング」リスト画面が表示されます。
 - 番組表が表示されているときに **赤** (おすすめサービス) を押し「おすすめサービス」を起動することもできます。

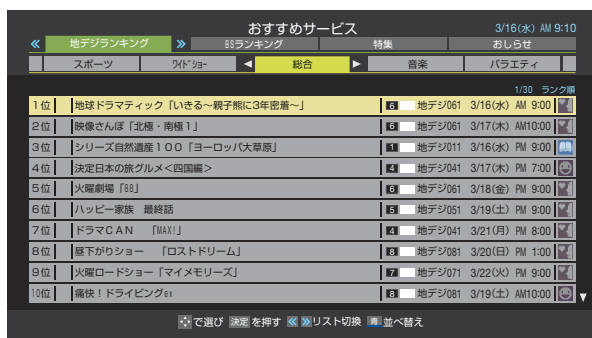

- 「おすすめサービス」を終了するときは、**終了** を押します。

地デジやBSのランキングから番組を選ぶ

- 「地デジランキング」や「BSランキング」のリスト画面からお好みの番組を選んで視聴したり、予約したりできます。

- 1 **◀◀|▶▶** で「地デジランキング」または「BSランキング」のタブを選ぶ
- 2 **◀▶** でお好みのジャンルのタブを選ぶ
 - 「おすすめサービス設定」の「ジャンル設定」で設定したジャンルのタブが表示されるようになっています。
- 3 **▲・▼** でお好みの番組を選び、**決定** を押す
 - 放送中の番組を選択した場合は「番組指定録画」画面が、放送予定の番組を選択した場合は「番組指定予約」画面が表示されます。(予約済番組を選択した場合は、「予約内容確認/取り消し」画面が表示されます)

● 放送中の番組を選択したとき

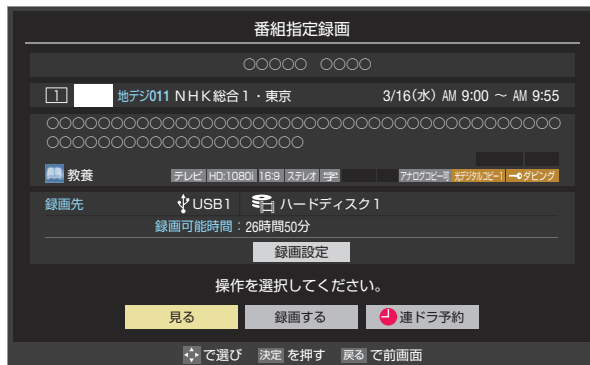

- 番組を視聴する場合は **◀▶** で「見る」を選んで **決定** を押します。

● 放送予定の番組を選択したとき

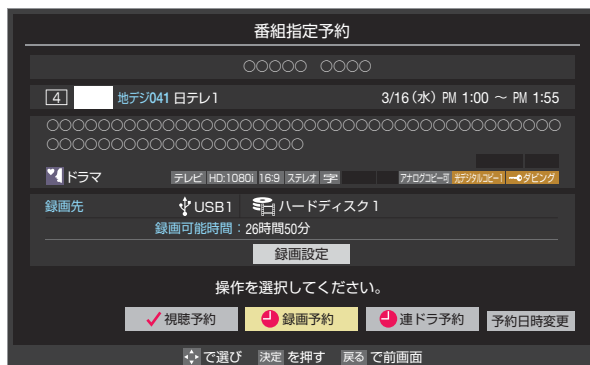

- 録画や予約をする場合は、**37** の手順3をご覧ください。

「特集」から番組を選ぶ

- サーバーから提供される「特集」から番組を選ぶことができます。

1 <<|>>で「特集」のタブを選ぶ

- 「特集」の画面が表示されます。

2 ◀▶でお好みの特集のタブを選ぶ

- 説明文がページ内に表示しきれていないときは、・でページを切り換えます。
- 関連番組は表示されない場合もあります。



関連番組

3 ▲▼でお好みの番組を選び、決定を押す

- 以降は、「地デジランキング」や「BSランキング」のリスト画面から番組を選んだ場合の動作と同様です。

「特集」の情報が更新されたとき

- 「おすすめサービス」の「特集」の情報が更新された場合、本機の電源を「入」にしたときに、情報が更新されたことを知らせる表示が出ます。この表示はしばらくすると消えます。



更新のお知らせ

おすすめサービス

番組を並べ替える

- この設定は「おすすめサービス」全体で共通になります。
- この設定は「おすすめサービス」を終了するまで継続され、次回起動時は「ランク順」に戻ります。

1 青を押す

- 並べ替えメニューが表示されます。

2 ▲▼で以下から選び、決定を押す

- ランク順(特集番組リスト順)………
サーバーから配信されたランク順に並びます。
- 日付順………
放送開始日時が早い順に並びます。

「おしらせ」を見る

- サービス運用に関するお知らせがサーバーから配信されることがあります。

1 <<|>>で「おしらせ」のタブを選ぶ

- 「おしらせ」の画面が表示されます。

2 見たいお知らせを◀▶で選ぶ

- 説明文がページ内に表示しきれていない場合は、・でページを切り換えます。

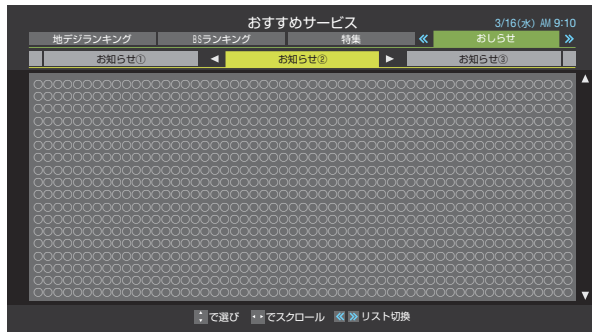

番組表でおすすめ番組を探す

- 「おすすめサービス」を利用すると、番組表におすすめアイコンが表示されるようになります。
- ※ 番組表表示とリスト表示でおすすめ番組が異なる場合があります。

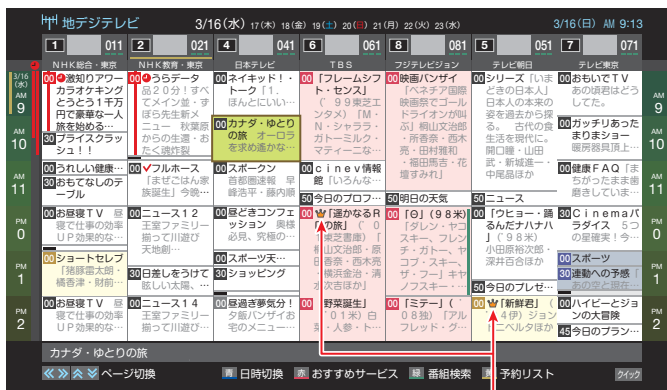

おすすめアイコン

外部入力の画面に切り換える

- 本機の外部入力端子(HDMI入力1~4、ビデオ入力1~2)に接続したビデオやDVD・ブルーレイディスクプレーヤー/レコーダーなどの再生番組を見たり、ゲーム機を接続して楽しんだりする場合は、以下の操作をします。
- 機器の接続や設定については、「映像機器を接続する」(準備編 **54**)をご覧ください。

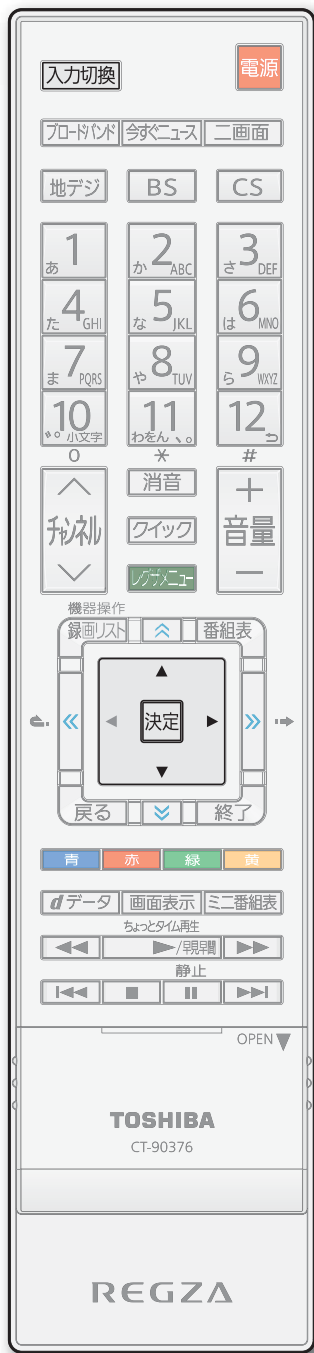

1 使用する機器の電源を入れる

2 入力切換を押す

- **入力切換**の操作は、本体左側面の^{入力切換}でもできます。
- **入力切換**を押すと次の入力を選択された状態で画面左上に入力一覧画面が表示され、少し待つとその入力に切り換わります。希望の入力を選ぶには、入力が切り換わる前に次の手順**3**の操作をします。



お買い上げ時の設定では、ケーブルが接続されていないHDMI入力は薄くなって表示され、入力切換時にスキップされるようになっています。「外部入力スキップ設定」(準備編 **66**)の設定で変更することができます

3 入力切換を繰り返し押すか、または▲・▼を押して入力を選ぶ

- **入力切換**を押すたびに以下のように切り換わります。
放送 → HDMI 1 → HDMI 2 → HDMI 3 → HDMI 4 → ビデオ 1 → ビデオ 2
- ▲・▼では順方向・逆方向の選択ができます。
- お買い上げ時の設定では、機器が接続されていないHDMI入力はスキップされます。
- 少し待つと選択した入力に切り換わります。
- HDMI連動機器を選択した場合は、機器操作メニューが表示されます。**60**

HDMI連動機器を選ぶとき

- HDMI連動機器は、入力一覧画面に **REGZA LINK** ▶ が表示されます。
 - **REGZA LINK** ▶ が表示された機器を選んで▶を押すと、機器の形名などが確認できます。
 - HDMI連動対応のオーディオ機器などにHDMI連動機器が接続されている場合は、機器の一覧が表示されます。使用する機器を以下の手順で選択できます。



4 選択した機器を操作する

- 機器のリモコンで再生などの操作をしてください。
- HDMI連動機器を選択した場合は、機器操作メニューに表示された項目の操作が本機のリモコンでできます。「HDMI連動機器を操作する」**60**をご覧ください。
- ゲーム機を接続した入力では、「映像メニュー」**86**を「ゲーム」にしてください。ゲームのレスポンスを重視した、ゲームに適した画質設定になります。
- 「3D映像を検出しました。」の確認画面が表示されたときの操作については、「2D表示モードを切り換える」**33**をご覧ください。



● 入力切換時に画面に表示される「ブルーレイ」などの機器名を変えることができます。「外部入力表示設定」(準備編 **66**)をご覧ください。

二画面で楽しむ

- テレビ画面に二つの映像を映して楽しむことができます。
- ※ 録画中は二画面表示にできません。

1 「二画面」を押す

- 二画面表示になります。

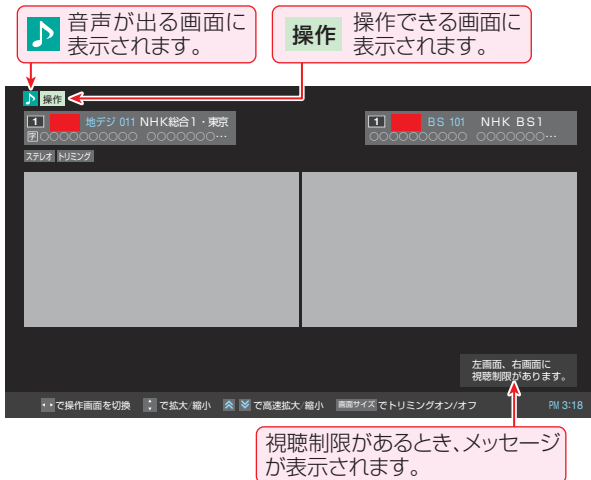

2 操作したい画面を◀▶で選ぶ

- ◀▶を押すと、操作できる画面や音声が出る画面が以下のように切り換わります。

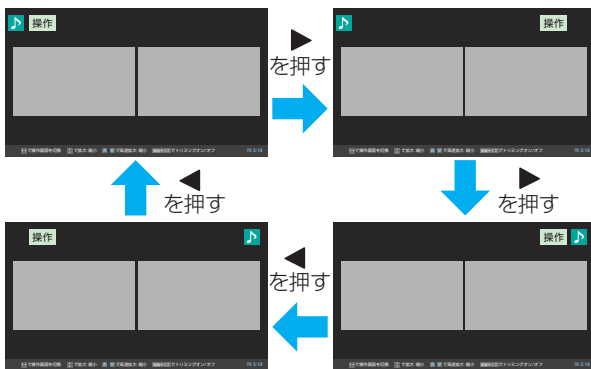

3 チャンネルや入力を選ぶ

- 左画面と右画面に映せる画面の組み合わせは下表のとおりです。

左画面	右画面
放送	放送
放送	外部入力
外部入力	放送
録画番組再生	放送、外部入力

外部入力：HDMI 1～4、ビデオ1～2

4 二画面を終了するには、「二画面」、「戻る」、「終了」のどれかを押す

- ◀▶が表示されていたほうの一画面表示になります。



- 二画面のときは、ラジオ/データ放送を視聴できません。ラジオ放送やデータ放送を視聴しているときに二画面表示にすると、最後に選んでいたテレビ放送チャンネルの映像が表示されます。
- 二画面表示のときに、ブロードバンド機能は使えません。(ブロードバンドメニューの「インターネット」を使用中に二画面にすることはできません)
- 二画面表示のときに、HDMI連動機器からのワンタッチプレイはできません。
- 二画面表示のときに本機からの録画が始まると、一画面表示に戻ります。

放送画面のチャンネルを切り換えるとき

- 「リモコンで番組を選ぶ」[14]の操作をします。

HDMI入力やビデオ入りに切り換えるとき

- 左画面に「操作」を移動させてから、前ページの「外部入力の画面に切り換える」の操作をします。ただし、「HDMI連動機器を操作する」の操作はできません。(HDMI連動対応のオーディオ機器の音量操作などはできます)

左画面で録画番組再生をするとき

- 一画面表示でUSBハードディスクの録画番組再生[46]を開始してから「二画面」を押します。
- 録画番組再生の対象機器はUSBハードディスクのみです
- 再生中に早送り再生などのリモコン操作ができます。[47]
- 再生が終了した場合や、[]を押した場合は一画面表示になります。
- 一画面表示でUSBハードディスクの「今すぐニュース」[49]を再生しているときに「二画面」を押して、左画面で「今すぐニュース」の再生をすることもできます。

番組情報などを見るときの(放送/再生)

- [画面表示]を押して、番組情報の表示/非表示の切り換えができます。
- [番組説明] (ふたの中)を押すと、「操作」が表示されているほうの画面の番組説明が表示されます。

画面の大きさを変えるとき

- 左画面を拡大することができます。(左画面の拡大につれて右画面は縮小されます)
 - ▲・▼を押すと、画面の大きさが徐々に変わります。
 - []・[]を押すと、画面の大きさが大と小の2段階で変わります。
- 左右が黒く表示されている16:9の映像で[画面サイズ] (ふたの中)を押すと、映像部分が拡大表示されます(トリミング)。(もう一度[画面サイズ]を押せば元の表示に戻ります)

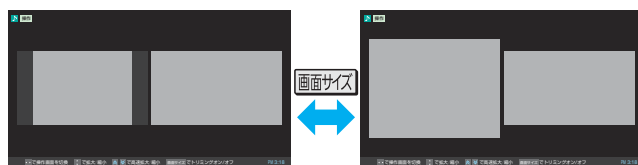

視聴制限があるとき

- 視聴制限がある場合は、その旨のメッセージが画面右下に表示されます。
- 視聴制限のある番組の視聴には、視聴制限設定が必要です。詳しくは「視聴できる番組を制限する」(準備編[64])をご覧ください。

便利な機能を使う

画面サイズを切り換える

● 視聴している映像の種類に応じて、画面サイズを切り換えることができます。

1 **画面サイズ** (ふたの中) を押す

- **画面サイズ** を押すたびに下表のように切り換わります。(映像の種類によって、選択できる画面サイズが異なります)
- 信号フォーマットについては **112** をご覧ください。画面の見えかたについては次ページをご覧ください。
- クイックメニューからも画面サイズを切り換えることができます。**30**

※ 3Dコンテンツを2D表示している場合、画面サイズは「フル」だけになります。

放送番組やビデオ入力端子からの映像を見ているとき

映像の種類	選択できる画面サイズ
デジタル放送の4：3の映像、 ビデオ入力端子 (480iと480pのみ)	→ スーパーライブ → ズーム → 映画字幕 → フル → ノーマル
デジタル放送の16：9の映像	→ フル → HDスーパーライブ → HDズーム ● 画面サイズを変更した番組の放送中は、選んだ画面サイズが保持されます。 番組終了後、選局操作をすると「フル」に戻ります。 ● 電源入/切で「フル」に戻ります。
D5映像入力端子からのハイビジョン映像	→ フル → ノーマル → HDスーパーライブ → HDズーム ● 機器の操作、電源入/切などで「フル」に戻ります。

HDMI入力端子からの映像を見ているとき

映像や信号フォーマットの種類	選択できる画面サイズ
480i、480p	→ ノーマル → Dot By Dot → スーパーライブ → ズーム → 映画字幕 → フル
VGA、SVGA、XGA、SXGA	→ ノーマル → Dot By Dot → スーパーライブ → ズーム → フル
720p、1080i、1080p、WXGA	→ ノーマル → Dot By Dot → HDスーパーライブ → HDズーム → フル

映像メニューを「ゲーム」にしているとき

入力端子	信号フォーマットの種類	選択できる画面サイズ
HDMI入力端子	1080p、1080i、720p、480p、480i、 VGA、SVGA、XGA、WXGA、SXGA	→ ゲームフル → ゲームノーマル → Dot By Dot
D5端子	1080p、1080i、720p	→ ゲームフル → ゲームノーマル → Dot By Dot
D5端子	480p	→ ゲームフル → ゲームノーマル → SDゲームファイン → ポータブルズーム ← レトロゲームファイン ←
D5端子	480i	→ ゲームフル → ゲームノーマル → SDゲームファイン → レトロゲームファイン ←
映像入力端子	480i	ゲームフル ↔ ゲームノーマル

画面の見えかたについて

入力	画面サイズのモード	画面の見えかた	説 明
4:3	スーパーライブ		4:3の映像をワイド画面で楽しむモードです。画面左右の端にいくほど映像が引き伸ばされます。
	ズーム		上下が黒い帯になっている映画などのワイド映像(レターボックスといい、DVDソフトなどではケース背面などに「LB」と表示されています)を拡大して楽しむモードです。
	映画字幕		レターボックスのワイド映像の下に字幕がはいつている場合に、字幕を隠れにくくするモードです。
	フル		DVDソフトなどのスクイーズ映像(縦に伸びて見える映像)を、ワイド映像で表示するモードです。
	ノーマル		4:3の映像をそのままの横と縦の比で表示します。
16:9	フル		16:9の映像を画面いっぱいに表示するモードです。 ●「ジャストスキャン」と「オーバースキャン」の切換えができます。 [30]
	HDスーパーライブ ^{※2}		左右に帯(黒や模様など)のある16:9の映像をワイド画面で楽しむモードです。画面左右の端にいくほど映像が引き伸ばされます。
	HDズーム ^{※2}		上下左右に帯(帯も映像として送られています)のある16:9の映像をワイド画面で楽しむモードです。
ゲーム	ゲームフル		ゲーム映像をテレビ画面いっぱいに拡大して表示します。
	ゲームノーマル		ゲーム映像をそのままの横と縦の比で表示します。 (図は4:3の例です)
	レトロゲームファイン SDゲームファイン		ゲーム映像を真円率が100%となるように2倍に拡大して表示します。 ●4:3映像用「ノーマル」と16:9映像用「フル」の表示切換えができます。 [30]
	ポータブルズーム		ポータブルタイプのゲーム機の映像を拡大して表示します。
	HDMI	Dot By Dot	

※1 左側の図は画面サイズのモードを「ノーマル」にした場合の見えかたです。

※2 デジタル放送のハイビジョン放送と標準画質放送の16:9の映像で切り換えることができます。

※3 左側の図は画面サイズのモードを「フル」にした場合の見えかたです。

※4 左側の図は画面サイズのモードを「ゲームノーマル」にした場合の見えかたです。

お知らせ

- このテレビは、各種の画面サイズのモード切換え機能を備えています。テレビ番組等のソフトの映像比率と異なるモードを選択すると、本来の映像とは見えかたが異なります。
- ワイド映像ではない従来(通常)の4:3の映像を、「スーパーライブ」などを利用してワイドテレビの画面いっぱいに表示してご覧になると、周辺画像が一部見えなくなったり、変形して見えたりします。制作者の意図を尊重した本来の映像は、「Dot By Dot」、「ノーマル」(16:9映像の場合は「フル」)でご覧になれます。
- 本機のD5映像端子は、スクイーズ映像と4:3映像時のレターボックス映像を識別します。これらの映像の視聴時には画面サイズが自動的に「フル」や「ズーム」に切り換わります。お好みで切り換えることもできます。
- 視聴する映像のフォーマットと画面サイズの組合せによっては、周囲の映像が隠れたり、画面の周囲が黒で表示されたり、左右の端がちらついたりすることがあります。また、放送画面に表示される選択項目を選ぶ際に枠がずれて表示されることがあります。
- テレビを公衆に視聴させることを目的として、喫茶店、ホテル等に置いて、画面サイズの切換え機能を利用して画面の圧縮や引き伸ばしなどすると、著作権法上で保護されている権利を侵害するおそれがありますので、ご注意ください。

便利な機能を使う つづき

クイックメニューで画面サイズを切り換える

- クイックメニューからも画面サイズの切り換えができます。

1 **クイック** を押し、▲・▼で「画面サイズ切換」を選んで**決定**を押す

2 お好みの画面サイズを▲・▼で選び、**決定**を押す

▶が表示されるとき

- **決定**を押す前に、必要に応じて以下の操作をします。
- 1 ▶を押す
- 2 お好みのモードを▲・▼で選ぶ
- 3 ◀を押す
- 画面サイズが「フル」、「ノーマル」または「ゲームフル」、「ゲームノーマル」のときは、「ジャストスキャン」と「オーバースキャン」の切り換えができます。

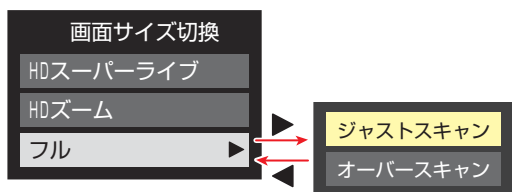

- ジャストスキャン …… 16:9の映像が画面内に収まるように表示させます。
- オーバースキャン …… 16:9の映像を少し大きめに表示させます。

- 画面サイズが「レトロゲームファイン」、「SDゲームファイン」の場合は、「ノーマル」と「フル」の切り換えができます。

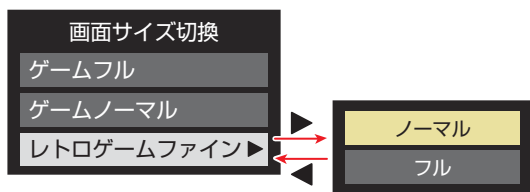

- ノーマル …… 映像が4:3のときに選択します。
- フル …… 映像が16:9のときに選択します。

画面の位置や幅を調整する

- 放送/端子、信号、画面サイズの組合せごとに、「画面調整」の調整状態が記憶されます。
- ※ 映像の種類と画面サイズによっては、調整できないことがあります。
- ※ パソコンを接続したときに、画面に表示される画面情報とパソコン側で設定した情報が一致しない場合があります。

1 **設定** (ふたの中) を押し、▲・▼と**決定**で「機能設定」⇒「画面調整」の順に進む

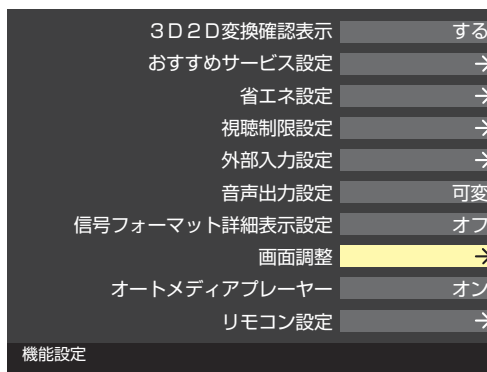

2 調整する項目を▲・▼で選び、**決定**を押す

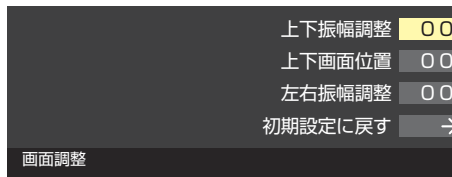

- 上下振幅調整 …… 映像の縦のサイズを調整します。
- 上下画面位置 …… 映像の表示位置を上下方向に調整します。
- 左右振幅調整 …… 映像の横のサイズを調整します。
- 初期設定に戻す …… お買い上げ時の調整状態に戻ります。手順3の操作はありません。

3 ◀▶でお好みの状態に調整し、**決定**を押す

- 上下振幅調整と左右振幅調整は-03～+03の範囲で調整できます。
- 上下画面位置は、視聴している映像の種類によって調整できる範囲が異なります。
- 調整画面では◀▶を押さないと、数秒でメニュー画面に戻ります。

他の映像・音声に切り換える

音声多重番組で聴きたい音声を選ぶ

- 音声多重放送番組の場合、主音声、副音声、主：副を切り換えることができます。
- 番組情報画面に「**二重音声**」のアイコンが表示されます。

1 「音声切換」(ふたの中)を押す

- 「音声切換」を押すたびに以下のように切り換わります。



(例) 主音声日本語、副音声英語の場合

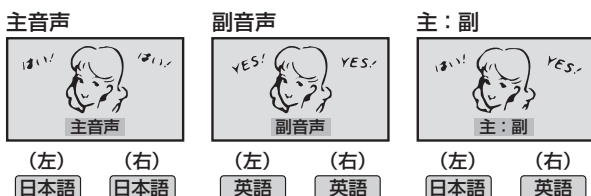

- 右記クイックメニューの「音多切換」でも音声の切り換えができます。

音声を切り換える

- 複数の音声で放送されている番組の場合、音声1、音声2などの音声信号を切り換えることができます。
- 番組情報画面に「**信号切換**」のアイコンが表示されます。

1 「音声切換」(ふたの中)を押す

- 「音声切換」を押すたびに以下のように切り換わります。



- 右記クイックメニューの「音声信号切換」でも音声の切り換えができます。

降雨対応放送について

- BSデジタル放送や110度CSデジタル放送を視聴中に、雨や雪などで衛星からの電波が弱まった場合、放送局が運用していれば、降雨対応放送に切り換えて見ることができます。
- ※ 以下のメッセージが表示された場合は、降雨対応放送に切り換えてください。

電波の受信状態が良くありません。
クイックメニューから降雨対応放送に切り換えられます。

コード：E201



■ 信号切換について

- 選局操作をすると、信号切換で選択した状態は取り消されます。(基本の信号を選択した状態になります)
- 映像の切換と同時に音声も切り換わる場合もあります。

■ 降雨対応放送について

- 通常の放送よりも画質が低下します。
- 電波が強くなると、自動的に通常の放送に戻ります。
- 本機からの録画中に自動的に降雨対応放送に切り換わる場合があります。

映像、音声、データを切り換える

- デジタル放送では、一つの番組に複数の映像や音声、データがある場合があり、お好みで選択することができます。
- 映像、音声、データが切り換えられる番組は、番組説明画面に「**信号切換**」のアイコンが表示されます。

1 「クイック」を押し、▲・▼と「決定」で「その他の操作」⇒「信号切換」の順に進む

2 切り換える信号を▲・▼で選び、「決定」を押す

- 視聴中の番組で切り換えのできない信号は、薄くなつて表示されます。



3 視聴したい映像、音声、データを▲・▼で選び、「決定」を押す

- 「信号切換」のクイックメニューに表示される「音声信号切換」、「音多切換」は、左記の「音声切換」で選択する機能と同じものです。
- 字幕の表示/非表示切換「14」を、上記クイックメニューの操作で切り換えることもできます。

1 「クイック」を押し、▲・▼と「決定」で「その他の操作」⇒「信号切換」⇒「降雨対応放送切換」の順に進む

2 ▲・▼で「降雨対応放送」を選ぶ

- 降雨対応放送をやめるには、「通常の放送」を選んでください。

便利な機能を使う つづき

テレビを目覚ましに使う

- 設定した時刻に本機の電源が「入」になります。(デジタル放送を受信していない場合は使用できません)

1 **クイック** を押し、▲・▼と **決定** で「タイマー機能」⇒「オンタイマー」の順に進む

2 以下の手順で設定する

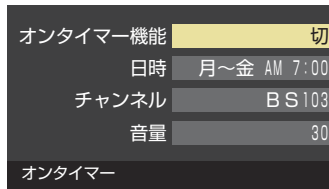

オンタイマー機能

- オンタイマーを使用する、使用しないを設定します。
- 1 ▲・▼で「オンタイマー機能」を選び、**決定** を押す
- 2 ▲・▼で「入」を選び、**決定** を押す
 - オンタイマーを設定したあとにオンタイマーを解除したい場合は、上記の手順で「切」を選びます。

日時

- オンタイマーで本機の電源を「入」にする日時を設定します。
- 1 ▲・▼で「日時」を選び、**決定** を押す
- 2 設定する項目を◀▶で選び、▲・▼で日時を選ぶ
 - 曜日は「毎日」、「毎週(日)」、「毎週(土)」、「月～木」、「月～金」、「月～土」の中から選びます。

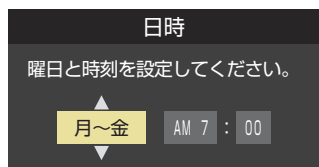

3 設定が終わったら、**決定** を押す

チャンネル

- オンタイマーで電源が「入」になったときに、画面に映すチャンネルを設定します。
- 1 ▲・▼で「チャンネル」を選び、**決定** を押す
- 2 設定する項目を◀▶で選び、▲・▼で内容を選ぶ
 - 放送の種類……地デジ / BS / CS
 - チャンネル……設定した放送の種類に該当するチャンネル
- 3 設定が終わったら、**決定** を押す

音量

- オンタイマーで電源が「入」になったときの音量を設定できます。
- 1 ▲・▼で「音量」を選び、**決定** を押す
- 2 ▲・▼で好みの音量を選び、**決定** を押す

自動で電源が切れるようにする

- オフタイマーを設定すると、設定時間後に電源が切れて、「待機」の状態になります。

1 **クイック** を押し、▲・▼と **決定** で「タイマー機能」⇒「オフタイマー」の順に進む

2 電源が切れるまでの時間を▲・▼で選び、**決定** を押す

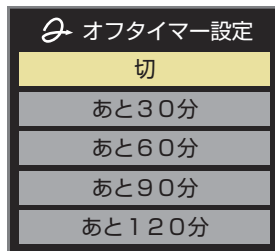

- 電源が切れる1分前になると、画面にメッセージが表示されます。
- オフタイマーが設定されているときに **クイック** を押すと、クイックメニューの「タイマー機能」に電源が切れるまでの残り時間が表示されます。
- オフタイマーを設定したあとにオフタイマーを解除したい場合は、上記の手順で「切」を選びます。



「オンタイマー」について

- 「オンタイマー」を「入」にした後は、リモコンの電源ボタンで電源を切ってください。本体の電源ボタンで電源を切らないでください。
- オンタイマーで電源がはいってから約1時間操作をしなかった場合には、電源が自動的に「待機」になります。
- オンタイマーと番組予約が重なっていた場合は、予約した番組のチャンネルで電源がはいることがあります。音量は、オンタイマーで設定した大きさに戻ります。

「オフタイマー」について

- 設定した時刻になる前に、電源を切ったり「待機」にしたりすると、設定が取り消されます。
- 本機で録画中にオフタイマーで設定した時間になると、画面の映像は消えますが、録画は録画時間の終了まで続けられます。

映像を静止させる

- 映像の動きを止めることができます。たとえば、料理番組のレシピや、応募番組の宛先などをメモしたりするときなどに便利です。

1 静止を押す



- 映像が静止します。
- 解除するときは、もう一度静止を押します。
- 映像の静止中でも音声は流れ続けます。

2D表示モードを切り換える

- 本機が3Dコンテンツの映像を検出すると、2D映像に変換して表示するかどうかの確認画面が表示されます。

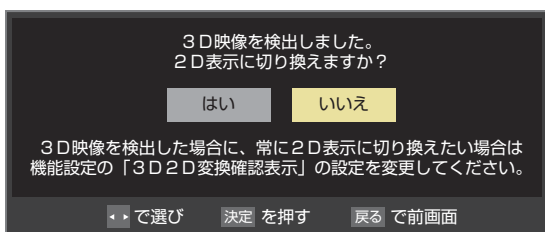

- 3Dコンテンツの映像を2D映像に変換して見る場合は、「はい」を選びます。
- 「3D2D変換確認表示」(準備編 69頁)を「しない」に設定している場合、確認画面は表示されずに2Dに変換した映像が自動的に表示されます。
- 3Dコンテンツの形式が検出できない場合、以下の操作で2D表示のモードを切り換えることができます。
- この設定は、選局、入力切換、電源「待機/切/入」などの操作をすると「通常」に戻ります。

1 クイックを押し、▲・▼で「2D表示モード切換」を選んで決定を押す

2 ▲・▼で以下から選び、決定を押す

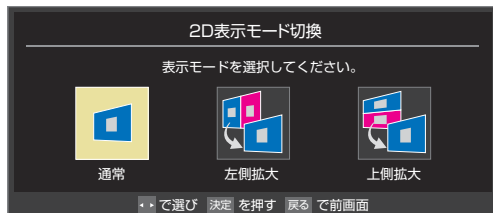

- 通常……入力された映像がそのまま表示されます。
- 左側拡大……左側の映像が拡大表示されます。
- 上側拡大……上側の映像が拡大表示されます。

お知らせ

■ 映像の静止(静止画)について

- ラジオ、データ放送視聴中は静止画にすることはできません。
- 本機からの録画中は静止画にすることはできません。
- 字幕放送の場合、映像の静止中は字幕は表示されません。
- 映像の静止中はデータ放送の操作はできません。
- 選局操作をすると静止画が解除されます。
- テレビを公衆に視聴させることを目的として喫茶店、ホテルなどで「静止画」を使用すると、著作権法で保護されている権利を侵害するおそれがありますので、ご注意ください。

ヘッドホーンで聴く

- ヘッドホーンで聴くときの音の出かたを設定します。
- お買い上げ時は「通常モード」に設定されています。

1 クイックを押し、▲・▼と決定で「音声設定」⇒「ヘッドホーンモード」の順に進む

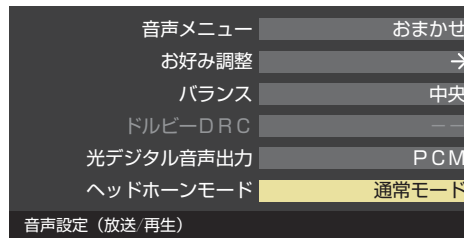

2 ▲・▼で以下から選び、決定を押す

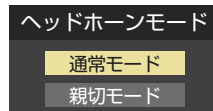

- 通常モード……ヘッドホーンだけで音声を聞くモードです。ヘッドホーンのプラグを差し込むと、スピーカーから音が出なくなります。「音声出力設定」(準備編 67頁)を「可変出力」に設定している場合は、音声出力端子から音声信号が出力されなくなります。
- 親切モード……ヘッドホーンとスピーカーの両方で音声を聞くモードです。家族で視聴する場合など、スピーカーの音声が聞き取りにくい人がヘッドホーンまたはイヤホーンで聴くという使いかたができます。

ヘッドホーンの音量調節のしかた

- 「通常モード」に設定しているときは、音量+/-で調節します。
- 「親切モード」に設定して、ヘッドホーンを接続しているときは、以下の手順で調節します。

1 クイックを押し、▲・▼で「親切ヘッドホーン音量」を選んで決定を押す

- ※ ヘッドホーンを接続していないときは、「親切ヘッドホーン音量」は選択できません。

2 ◀▶で音量を調節する

- 音量+/-でも調節できます。

録画機能について

録画できる機器と番組

番組	機器	USBハードディスク、 レグザリンク対応の東芝レコーダー*
デジタルテレビ放送番組		録画できます
独立データ放送番組、ラジオ放送番組		録画できません
外部入力からの映像・音声		録画できません
ホームネットワーク機器の映像・音声		録画できません
SDメモリーカードやUSB機器の映像・音声		録画できません
ブロードバンドメニューで視聴している動画サービス		録画できません

* レグザリンク対応の東芝レコーダーの場合

- HDMI連動機能を使って本機の操作で録画・予約をします。
- 録画・予約の操作を終了した時点で本機の関与が終了します。予約内容の確認や取消し、録画の中止などの操作は本機側ではできません。(本機の番組表に予約アイコンが表示されないほか、予約リスト、録画リストなどにも内容は表示されません)
- 録画されるのはレコーダー自身が受信したデジタル放送番組です。字幕放送番組の字幕および連動データ放送などが録画できるかどうかは、機種や録画設定などによって異なりますので、レコーダーの取扱説明書でご確認ください。

接続・設定と録画前の準備

録画する機器	接続・設定	録画前の準備
USBハードディスク(注)	準備編 42頁 ~ 44頁	<ul style="list-style-type: none"> ● USBハードディスクの電源を入れておきます。 ● USBハードディスクの残量を確認します。51頁 ● 「総録画番組数」を録画リストで確認します。46頁 ※ 残量不足や番組数超過になりそうな場合は、不要な番組を削除してください。50頁
レグザリンク対応の東芝レコーダー	接続：準備編 54頁 設定：準備編 58頁	<ul style="list-style-type: none"> ● ハードディスクの残量などを確認し、不要な番組を削除しておきます。 ※ 録画先はハードディスクのみです。記録メディアに直接録画することはできません。

(注) USBハードディスクは、本機に登録してからでないと録画できません。

- 録画や録画予約の操作をしたときに接続した機器が選択できないときは、準備編の上記ページを参照し、登録してください。
- 本機で動作確認済のUSBハードディスクについては、「対応機器一覧」(準備編 85頁)の■をご覧ください。

録画・予約の種類

録画・予約の種類	記載ページ
見ている番組を録画する	36頁
番組表で録画・予約する	37頁
連続ドラマを予約する	38頁
番組を検索して録画・予約する	39頁
日時を指定して予約をする	40頁
携帯電話やパソコンから録画予約をする	41頁
最新のニュースを録画する	20頁、準備編 45頁

※ USBハードディスクの最大予約件数は64です。最大総番組数は500です。



- 録画中に停電したり、電源プラグを抜いたりすると、途中まで録画した番組は残りません。
- 予約録画実行時に自動削除機能によって削除される番組が多い場合は、番組の冒頭部分が録画されないことがあります。
- 録画番組の再生中に録画予約の開始時刻になると、再生が自動的に停止することがあります。
- 万一、本機の故障や受信障害などによって正常に録画・録音できなかった場合の補償は一切できませんので、あらかじめご了承ください。

USBハードディスクの自動削除機能について

- USBハードディスクの容量が足りない場合に、日付の古い録画済番組から自動的に削除する機能です。
- お買い上げ時には、USBハードディスクの「自動削除設定」**[50分]**が「する」に設定されています。
- 録画番組が自動的に削除されないようにする場合は、「自動削除設定」を「しない」に設定するか、または録画番組を保護してください。録画前の設定で保護したり**[43分]**、録画後に保護したり**[50分]**することができます。

USBハードディスクに録画できる時間の目安

- USBハードディスクで録画できる時間の目安は以下のようになります。
「今すぐニュース」で地上デジタルハイビジョン放送の60分番組を設定している前提です。
- ※ 「自動削除設定」が「する」に設定されている場合、約2時間分の録画領域を確保するために、録画時間が下表の時間よりも少なくなることがあります。

例 500GBのハードディスクの場合

放送番組の種類	録画できる時間の目安
地上デジタルハイビジョン放送(HD)番組だけを録画する場合	約50時間
BS/110度CSデジタルハイビジョン放送番組(HD)だけを録画する場合	約42時間
地上デジタルおよびBS/110度CSデジタルの標準テレビ放送番組(SD)だけを録画する場合	約125時間

- 放送番組の種類は、**[番組説明]**(ふたの中)を押して、番組説明画面に表示されるアイコンで確認することができます。
- ハードディスクの残量(録画設定画面に表示される「録画可能時間」および、録画リストのクイックメニューの「ハードディスク残量表示」**[51分]**)は、BSデジタルハイビジョン放送(24Mbps)を基準に算出しています。そのため、地上デジタルハイビジョン放送(約17Mbps)の録画番組などを削除した場合、残量の増加分は削除した番組の時間よりも少なくなります。

2番組同時録画(W録)について

- 本機は、USBハードディスクでデジタル放送の二つの番組を同時に録画することができます。
- BS・110度CSデジタル放送の2番組を同時に録画している場合は、BS・110度CSデジタル放送は録画しているチャンネルのみ選局・視聴できます。

本機前面の表示ランプについて

- 本機の動作状態に従って、表示ランプが点灯します。

ご注意 表示ランプが点灯しているときは、電源プラグを抜かないでください。

本機の動作状態	「録画/ダビング」表示
USBハードディスクに録画予約が設定されているとき	オレンジ色に点灯
USBハードディスクでの録画中またはダビング中	赤色に点灯

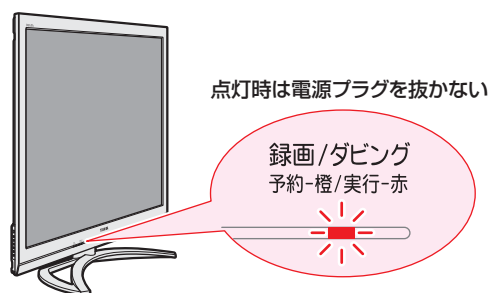

見ている番組を録画する

● 今見ているデジタル放送番組を簡単に録画することができます。

※ 2番組同時録画中はこの操作はできません。

1 デジタル放送を見ているときに **録画** (ふたの中) を押す

● レグザメニューの「録る」から「今すぐ録画する」を選択して録画を開始することもできます。

2 録画設定を変更する場合は、▲・▼で「録画設定」を選んで **決定** を押す

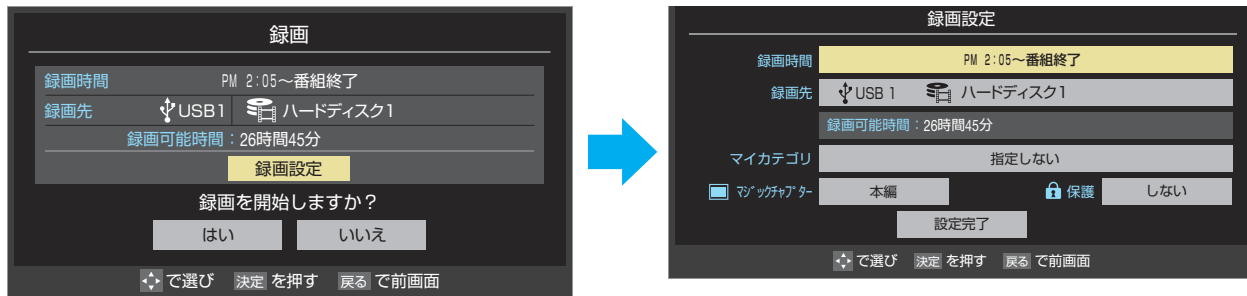

録画時間を変更する場合

① ▲・▼で「録画時間」を選び、**決定** を押す

② 録画が終了するまでの時間を▲・▼で選び、**決定** を押す

● お買い上げ時は「番組終了」に設定されています。視聴中の番組が終了すると、録画が停止します。

③ ▲・▼で「設定完了」を選び、**決定** を押す

録画先の機器を変更する場合

① ▲・▼で「録画先」を選び、**決定** を押す

② ▲・▼で録画機器を選び、**決定** を押す

③ ▲・▼で「設定完了」を選び、**決定** を押す

その他の録画設定を変更する場合

● 「録画設定や連ドラ設定を変更するとき」**43** をご覧ください。

3 ▲・▼・◀・▶で「はい」を選び、**決定** を押す

● 録画が開始されます。

※ この操作での録画中に、予約した2番組の同時録画が始まる場合、この録画は中止されます。

録画を中止するとき

● 録画を途中でやめるときは、以下の操作をします。録画予約での録画中の場合も同様です。

● USBハードディスクの残量がなくなった場合は録画が自動的に停止します。

※ レグザリンク対応の東芝レコーダーの録画は本機の操作では止まりません。機器側で録画停止の操作をしてください。

1 録画中に **終了** または **■** を押す

● 2番組同時録画をしている場合は、中止する録画番組を選択する画面が表示されます。録画を中止したい番組を▲・▼で選んで、**決定** を押してください。

2 「録画中止」の画面で、◀・▶で「はい」を選んで **決定** を押す

番組表で録画・予約をする

1 **番組表** または **ミニ番組表** を押す

2 録画する番組を **▲・▼・◀・▶** で選び、**決定** を押す

3 以下の操作で録画・予約をする

- 録画機器や設定を変更する場合は、**43** の操作をします。

現在放送中の番組を選んだ場合

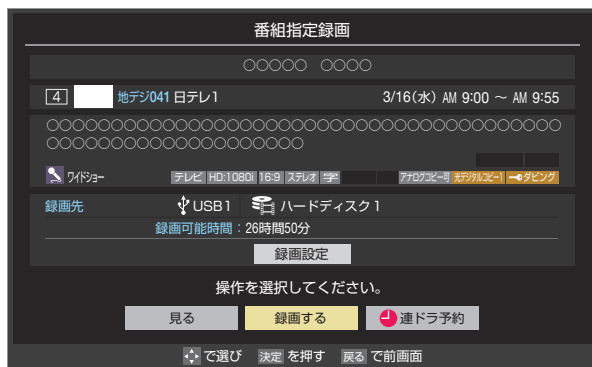

- 1 **▲・▼・◀・▶** で「録画する」を選び、**決定** を押す
 - 録画が開始されます。

これから放送される番組を選んだ場合

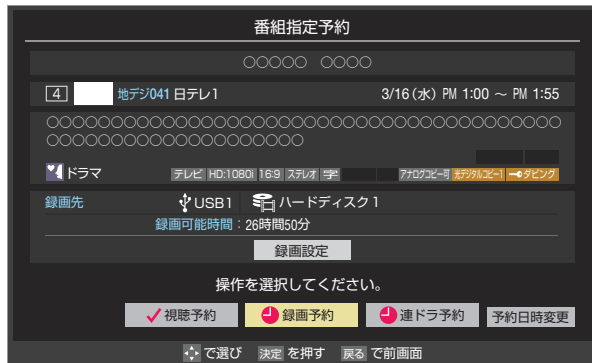

- 1 **▲・▼・◀・▶** で「視聴予約」、「録画予約」、「連ドラ予約」のどれかを選び、**決定** を押す
 - 視聴予約
指定した番組の視聴を予約します。
 - 録画予約
指定した番組の録画を予約します。
 - 連ドラ予約
1回の予約で、同じ番組を毎回録画します。詳しくは次ページをご覧ください。
※ 録画先がレグザリンク対応の東芝レコーダーの場合は、「連ドラ予約」の代わりに「**毎予約**」が表示されます。

- 2 「予約を設定しました。」が表示されたら、**決定** を押す

予約する日時を変更する場合

- 日時指定予約設定メニューへ移動します。
- 1 **▲・▼・◀・▶** で「予約日時変更」を選び、**決定** を押す
 - 2 メッセージが表示されたら、**◀・▶** で「はい」を選び、**決定** を押す
 - 3 「日時を指定して予約をする」**40** の手順3以降の操作をする

メッセージが表示された場合

「設定した時間帯はこれ以上予約ができません。」が表示された場合

- 1 **◀・▶** で「はい」を選び、**決定** を押す
 - 新規予約をやめる場合は、「いいえ」を選びます。
- 2 予約を取り消す番組を **▲・▼** で選び、**決定** を押す
 - **決定** を押すたびに と が交互に切り換わります。
 - をつけた番組の予約が取り消されます。
- 3 **赤** を押して、取消しを実行する

「予約数がいっぱいです。」が表示された場合

- 1 **◀・▶** で「はい」を選び、**決定** を押す
 - 新規予約をやめる場合は、「いいえ」を選びます。
- 2 予約を取り消す番組を **▲・▼** で選び、**決定** を押す
- 3 **◀・▶** で「はい」を選び、**決定** を押す

「ソフトウェアのダウンロード予約と時間が重なっています。」が表示された場合

- 1 **◀・▶** で「はい」を選び、**決定** を押す
 - ダウンロード予約が取り消されます。
 - 録画予約をやめる場合は、「いいえ」を選びます。
 - ダウンロードについては、**105** をご覧ください。

お知らせ

- 本機の電源が「入」のときだけ、視聴予約をした番組に切り換わります。
- 地上デジタル放送で放送局の変更があった場合、予約どおりに動作しないことがあります。
- 複数の番組が連続して予約されている場合、番組の最後の部分が録画されません。
- 予約をした時間帯は番組表に赤色の帯で表示されます。**17** (東芝レコーダーへの予約は表示されません)
- 録画予約の「放送時間」が「連動する」に設定されている場合で、録画予約番組の放送時間が遅延・延長などで視聴予約の開始時刻と重なったときは、視聴予約が取り消されます。
- 予約の確認や取消しについては、**44** をご覧ください。

連続ドラマを予約する

～連ドラ予約～

- 連続ドラマなどのシリーズ番組や連日放送されている同じ番組などを、毎回自動的に録画されるように予約することができます。
- ※ 録画機器がUSBハードディスクの場合に連ドラ予約ができます。

番組表で連ドラ予約をする場合

- 1 **番組表** または **ミニ番組表** を押す
- 2 連ドラ予約をする番組を **▲・▼・◀・▶** で選び、**決定** を押す
- 3 番組の録画先をUSBハードディスクに設定する
 - 「録画設定や連ドラ設定を変更するとき」**[43]** の操作で、「録画先」を設定します。
- 4 **▲・▼・◀・▶** で「連ドラ予約」を選び、**決定** を押す

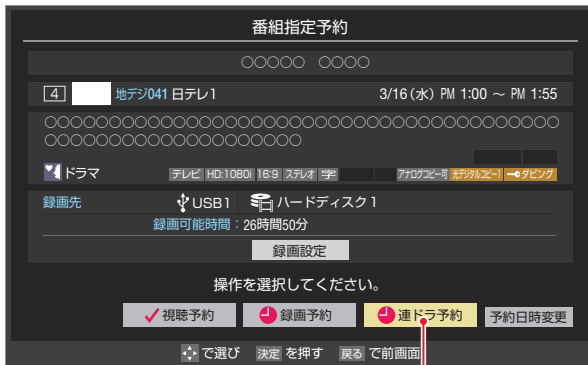

ここを選びます。

5 「連ドラ予約」画面で内容を確認する

- 番組名(連ドラ)や追跡基準の曜日などが正しく表示されているか確認してください。

「連ドラ予約」がより正しく実行されるために

「録画設定や連ドラ設定を変更するとき」**[43]** の操作で「連ドラ設定」の画面を表示させ、「追跡キーワード」の確認・編集をすることをおすすめします。

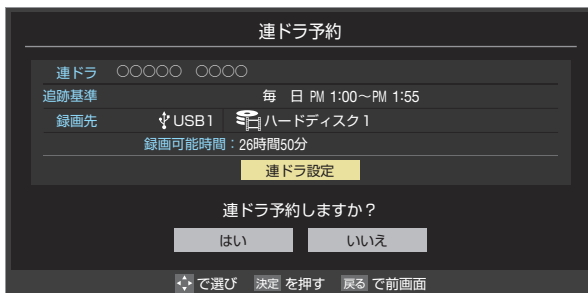

6 ▲・▼・◀・▶ で「はい」を選んで **決定** を押す

7 「予約を設定しました。」が表示されたら、**決定** を押す

視聴中の番組を連ドラ予約する場合

- 1 **クイック** を押し、**▲・▼** で「連ドラ予約」を選んで **決定** を押す
- 2 左記手順5～7の操作をする

連ドラ予約の動作について

- 連ドラ予約は、追跡基準(指定した番組の放送曜日と開始時刻)と、追跡キーワード(番組名など)をもとに、次の番組を検索して自動的に録画予約をする機能です。
 - ※ 追跡基準(開始時刻)の前後約2時間が検索されます。
- 追跡キーワードには連ドラ予約をした番組の番組名、追跡基準には番組の放送時間が自動で設定されます。



- 電源を「入」にしてからしばらくの間は連ドラ予約ができません。
- 連ドラ予約後に、番組情報が取得できなくなった場合や、追跡キーワードに該当する番組が検出できなかった場合は録画されません。
- 罫などの囲い文字は [映] などと表示されます。また、漢字の旧字などの特殊な文字は表示されない場合があります。
- 予約の確認や取消しについては、**[44]** をご覧ください。

日時を指定して予約をする

1 レジメニューを押し、▲・▼・◀・▶と決定で「録る」 ⇒「予約リスト」の順に進む

- 予約リストが表示されます。
- 番組表が表示されているときに **黄** (予約リスト) を押して予約リストを表示させることもできます。

2 **青** を押す

- 日時指定予約画面が表示されます。

3 録画予約の日時を設定する

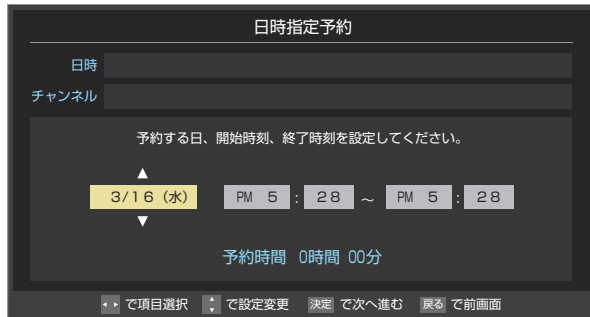

① 設定する項目を◀・▶で選び、▲・▼で日時を設定する

- 6週間先まで指定できます。
- 特定の日のほかに、「毎日」、「毎週(月)」～「毎週(日)」、「月～木」、「月～金」、「月～土」などの繰り返し録画も選べます。
- 設定できる時間は最大23時間59分です。

② 設定が終わったら、**決定**を押す

4 録画するチャンネルを設定する

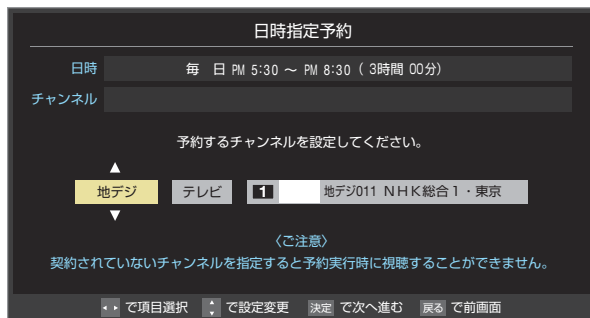

① 設定する項目を◀・▶で選び、▲・▼で内容を選ぶ

- 放送の種類……地デジ / BS / CS
- 放送メディア……テレビ / ラジオ (BS、110度CSのみ) / データ
- チャンネル……指定された放送の種類やメディアに該当するチャンネル

② 設定が終わったら、**決定**を押す

5 録画設定を変更する場合は、**43**の手順で操作をする

6 ▲・▼・◀・▶で「視聴予約」または「録画予約」を選び、**決定**を押す

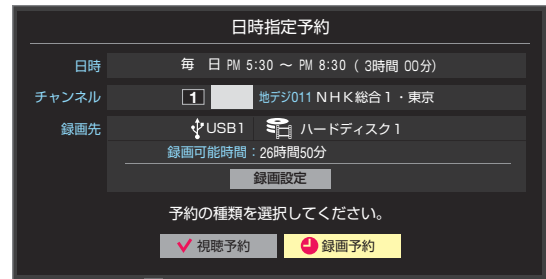

7 「予約を設定しました。」が表示されたら、**決定**を押す

メッセージなどが表示された場合

- 「設定した時間帯はこれ以上予約ができません。」「予約数がいっぱいです。」「ソフトウェアのダウンロード予約と時間が重なっています。」「メッセージが表示された場合の操作については、**37**をご覧ください。



- 日時指定予約では放送時間連動、映像信号、音声信号の変更設定はできません。
- 予約の確認や取消しについては、**44**をご覧ください。

携帯電話やパソコンから録画予約をする

- 外出先などから携帯電話やパソコンを使って、6週間先までの範囲で本機に録画予約をすることができます。
- あらかじめ、接続や設定が必要です。「インターネットに接続する」(準備編 59頁)の章および、「携帯電話やパソコンから録画予約できるように設定する」(準備編 46頁～47頁)をご覧ください。

Eメールで予約する

- パソコン、携帯電話のどちらからでも録画予約できます。

Eメールを作成し、送信する

- ※ 本機が対応しているのはテキスト形式のメールのみです。ほかの形式のメールには対応していません。
- メール宛先は「Eメール録画予約設定」の「基本設定」で登録した「メールアドレス」です。
- 本機で使用できるのは、POP3を使用しているメールだけです。
- 録画予約ができるのは、予約メール1通につき1件です。
- 件名は自由に入力できます。
 - ①～⑦はすべて半角文字で入力してください。各項目の間には半角スペースを入れてください。

メール作成画面(例)

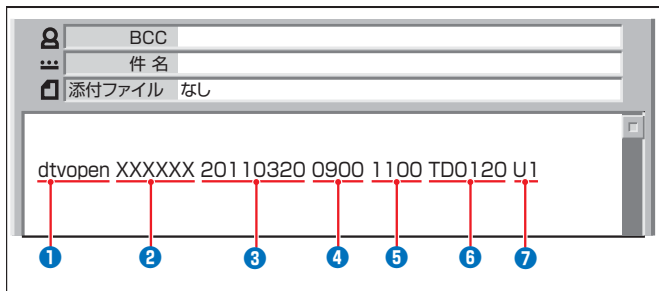

- 1 識別コード**
 - 「dtvopen」と入力します。(小文字)
- 2 パスワード**
 - 「Eメール録画予約設定」で登録した「メール予約パスワード」を入力します。
- 3 録画日**
 - 西暦(4ケタ)月日(4ケタ)を入力します。(1ケタの月日の場合は10の位に0を入れます)
- 4 録画開始時刻**
 - 00～23(時)に続けて00～59(分)を入力します。
- 5 録画終了時刻**
 - 00～23(時)に続けて00～59(分)を入力します。
- 6 録画チャンネル**
 - 放送の種類を表す略号とチャンネル番号を次のように入力します。
 - ① 放送の種類を表す略号を入力する

放送の種類	略号
地上デジタル放送	TD
BSデジタル放送	BS
110度CSデジタル放送	CS

- ② 略号に続けてチャンネル番号を入力する

■ 地上デジタル放送の場合

- 3ケタのチャンネル番号を入力します。

例) チャンネル番号：011の場合…TD011

- ※ 枝番を指定する場合は、3ケタのチャンネル番号に続けて枝番を入力します。

■ BSデジタル／110度CSデジタル放送の場合

- 3ケタのチャンネル番号を入力します。

例) BS103、CS001

7 録画先

- 録画先機器の略号と番号を入力します。指定しない場合は、「Eメール録画予約設定」で登録した「録画先」に録画されます。

録画先	略号と番号	説明
USBハードディスク	U1～U8	数字は、「機器の登録」(準備編 43頁)の画面に表示される番号です。

返信メールを確認する

- 「Eメール録画予約設定」の「予約設定結果通知」を使用するように設定している場合は、予約メールの送信後しばらくすると本機からメールが返信されます。

「予約を登録しました。」の返信メールの場合

- 以上で予約が完了です。

その他の返信メールの場合

- 下表に従って作成メールを修正し、もう一度送信してください。本体側のエラーが発生する場合は、予約できません。

返信メールの内容	対処のしかた・他
予約を登録できませんでした。メールの書式が正しくありません。メールの書式を確認してください。	①～⑦の書式を確認します。
予約を登録できませんでした。本体で登録できる日時を越えています。	③～⑤が6週間先を超えていないか確認します。
予約を登録できませんでした。指定されたチャンネルは本体に設定されていません。	⑥の指定が正しいか、確認します。
予約を登録できませんでした。指定された機器は本体に登録されていません。または接続されていません。	⑦の指定が正しいか、確認します。
予約を登録できませんでした。本体側でエラーが発生しました。	本機の電源プラグが抜かれていることなどが考えられます。



- 予約メールは、「POP3アクセス時刻」(準備編 46頁)で指定した時刻に受信されます。(予約メールを本機で見ることはできません)
- 「予約アドレス登録」(準備編 47頁)で、メール録画予約に使用するパソコンや携帯電話のメールアドレスをすべて登録してください。

携帯電話やパソコンから録画予約をする つづき

Eメール録画予約時の注意事項

- パソコン側で、自動的にメールサーバーからメールを受信し、サーバー側のメールを削除するように設定している場合、本機で予約メールを受信する前に消えることがあります。サーバーにコピーを残すなどの設定が必要です。
- メールソフトによっては、自動的に改行されてしまうことがあります。その場合は、予約内容が正しく認識されません。
- メールサーバー内に極端に多くのメールがあると、予約メールを受信できない場合があります。
- 予約メールと同じ形式で始まるメールがあった場合、予約メールと判断して、パソコン側ではなく本機側で受信してしまうことがあります。
- 予約時に録画機器の状態(接続状態、ハードディスク残量)の確認は行われません。録画予約で指定した機器の電源が切れている場合や、機器を認識できない場合は、録画はできません。
- メールウイルス対策はされていません。
- 一度に受信可能な予約メールは64件です。残った予約メールは次回の予約メール受信時に処理されます。
- 正しく設定されていることを確認するために、事前に正しく録画できることをお試しください。

テレビサーフモバイルサービスで予約する

- ※ 携帯電話でだけ予約できます。
- テレビサーフモバイルサービスを利用することで、簡単な操作で携帯電話からメールでの録画予約ができます。
- iモード、EZweb、Yahoo!ケータイに対応しています。携帯電話の機種や契約内容によっては使えない場合があります。
- 録画先は「Eメール録画予約設定」(準備編 46頁～47頁)で設定した機器になります。

準備をする

- 1 携帯電話で「t@tvsurf.jp」宛てにタイトルと本文なしのメールを送る
 - メールを送信できない場合は、本文に文字を入れてください。
 - QRコード(下図)からもメールの宛先を入手することができます。



※ QRコードは、株式会社デンソーウェブの登録商標です。

- 2 会員登録ページのURLが記載されたメールが携帯電話に送られてきたら、メールの説明に従って登録をする
 - 会員登録が完了すると、録画予約用のURLが記載されたメールが携帯電話に送られてきます。

録画予約をする

- 1 録画予約用のURLにアクセスする
 - はじめにトップページの「☆利用規約」、「☆退会」、「#ヘルプ」、「ご注意」のリンクをクリックして、それぞれの内容をお読みください。
 - トップページをBookmarkに登録しておくとう便利です。
- 2 「☆メール予約」をクリックし、画面の手順に従って録画予約をする
 - 録画予約できるのはデジタル放送だけです。
 - 予約設定画面の「録画用メールアドレス」と「パスワード」は、「Eメール録画予約設定」で設定したものを入力します。

お知らせ

- テレビサーフモバイルサービスは株式会社東芝が運営する携帯電話向けのテレビ録画予約サービスです。
- テレビサーフは株式会社東芝の商標です。
- iモードは株式会社NTTドコモの登録商標です。
- EZwebはKDDI株式会社の商標です。
- Yahoo!ケータイはソフトバンクモバイル株式会社の商標です。
- ご利用には別途通信料が発生します。
- テレビサーフモバイルサービスについてのお問い合わせは、トップページの「お問合せ」からお願いします。

録画設定や連ドラ設定を変更するとき

- 1 録画・録画予約・連ドラ予約画面などで、「録画設定」・「連ドラ設定」を▲・▼で選び、**決定**を押す
- 2 設定する項目を▲・▼・◀・▶で選び、**決定**を押す
※ そのときの状況によって、設定や変更ができない項目があります。(「×」は設定がありません)
- 3 ▲・▼で内容を選び、**決定**を押す
- 4 ▲・▼・◀・▶で「設定完了」を選び、**決定**を押す

項目	内容	USB ハードディスク	レガザリンク対応 東芝レコーダー
録画先	<ul style="list-style-type: none"> 録画をする機器を選びます。 	○	○
マイカテゴリー	<ul style="list-style-type: none"> 番組の再生時に探しやすくするために、録画時にカテゴリー分けします。再生のときに録画リストを「マイカテゴリー別」の表示にすれば、保存した「マイカテゴリー」の中から番組を探すことができます。「マイカテゴリー」の名称は変更することができます。54 	○	×
マジックCHAPTER	<ul style="list-style-type: none"> 「本編」に設定すると、本編とCMの間でCHAPTER(章)が分割されます。 「音楽」に設定すると、楽曲の前後でCHAPTERが分割されます。(メインジャンルが「音楽」またはメインジャンルが「バラエティ」でサブジャンル「音楽バラエティ」のときのみ) 「本編と音楽」に設定すると、「本編」と「音楽」の両方の条件でCHAPTERが分割されます。 マジックCHAPTERの機能を使わないときは、「切」に設定します。 録画済の番組でCHAPTER編集をすることもできます。52～53 ※ 番組内容などによってはCHAPTER分割ができなかったり、分割位置がずれたりすることがあります。 ※ CHAPTER数の上限(100個)に達すると、それを超えるCHAPTERの作成はできなくなります。 	○	×
保護	<ul style="list-style-type: none"> 録画する番組を保護する(消さないようにする)かどうかを設定します。録画後に設定することもできます。50 	○	×
連ドラ	<ul style="list-style-type: none"> 文字入力画面が表示され、必要に応じて連ドラの名称を編集することができます。(再生の際に「連ドラ別」の録画リストから番組を探しやすい名称などに編集します) 文字入力のしかたは23をご覧ください。 連ドラの名称(連ドラグループ名)はあとで変更することもできます。54 	○	×
追跡キーワード	<ul style="list-style-type: none"> 文字入力画面が表示され、必要に応じて連ドラ予約の追跡キーワードを編集することができます。(1回の放送に限られるようなキーワードは削除しておきます) 	○	×
追跡基準	<ul style="list-style-type: none"> 必要に応じて、連ドラ予約をする番組の録画曜日と時間を設定することができます。 	○	×
上書き録画	<ul style="list-style-type: none"> 連ドラ予約の場合に上書き録画の設定をします。上書き録画にすると前回の録画番組が削除されます。 	○	×
放送時間	<ul style="list-style-type: none"> 放送局から番組遅延の情報が送信されると、最大3時間までの遅れに連動して録画をする機能です。(放送時間の繰上げには対応できません) ほかの予約と時間帯の一部が重なったときの優先順については45をご覧ください。 	○	○
録画品質	<ul style="list-style-type: none"> 「録画品質」を選択すると、設定メニューが表示されます。 「ハイビジョン(DR/AVC)で録画する」 DR/TS/AF/AN/AEから選択するか、MNで画質レートを選択します。 「DVD画質相当(VR)で録画する」 XP/SP/LP/EPから選択するか、MNで画質レートを選択します。 「録画機器の設定で録画する」 録画機器側で設定されている録画モードから選択します。 	×	○

予約の確認・変更・取消しをする

● 予約の確認や取消し、録画設定や連ドラ設定の変更をすることができます。

※ レグザリンク対応の東芝レコーダーに録画予約した番組は本機では確認できません。レコーダー側で確認や取消しの操作をしてください。

予約の確認・変更・取消し

1 **レグザメニュー** を押し、▲・▼・◀・▶ と **決定** で「録る」
⇒「予約リスト」の順に進む

- 予約リストが表示されます。
- 番組表が表示されているときに **黄** (予約リスト) を押して予約リストを表示させることもできます。

2 予約の確認や変更、取消しをする番組を ▲・▼ で選び、**決定** を押す



予約時間が重複する番組が3番組以上あると、重複アイコン **!** が表示されます。

- たとえば、3番組以上の重複があるような場合などは、その中からどれか予約を取り消す番組を選択します。

3 以下の操作をする

予約を取り消すとき

1 ◀・▶ で「はい」を選び、**決定** を押す

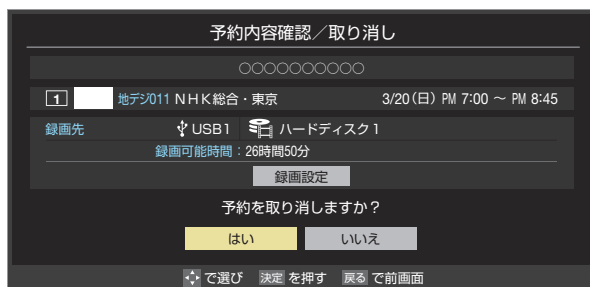

録画設定を変更するとき

- 前ページの「録画設定や連ドラ設定を変更するとき」の操作をします。

連ドラ予約番組の確認・変更・取消し

1 左記の手順1の操作をする

2 連ドラ予約を確認する番組を予約リストから ▲・▼ で選び、**決定** を押す

- 選んだ予約番組の「予約内容確認/取り消し」画面が表示されます。

※ 8日以上先の番組は表示されません。

3 以下の操作をする

予約を取り消すとき

1 ◀・▶ で「はい」を選び、**決定** を押す

「連ドラ設定」を変更する場合

1 ▲・▼ で「連ドラ設定」を選び、**決定** を押す

2 ▲・▼ で設定を変更する項目を選び、**決定** を押す

- 設定画面に表示されている項目の内容については、前ページの「録画設定や連ドラ設定を変更するとき」の表を参照してください。

3 ▲・▼・◀・▶ で「設定完了」を選び、**決定** を押す

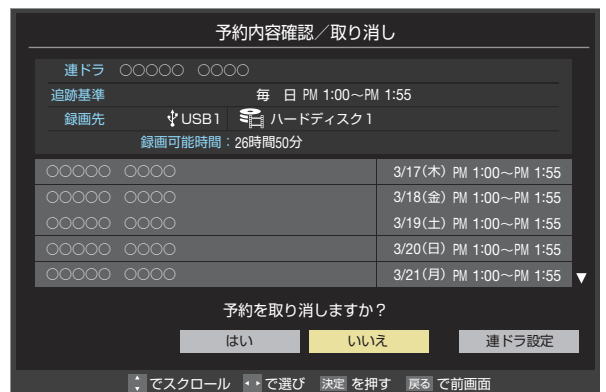

予約に関するお知らせ

予約番組の優先順位について

- 予約した番組の放送時間が変更されて、他の予約番組と重なったときは、以下の優先順位で録画されます。

「放送時間」を「連動する」に設定した予約番組と「連動しない」に設定した番組が重なった場合

- 「放送時間」を「連動する」に設定した番組が優先されます。
- 例 「放送時間」を「連動する」に設定していた予約Aが時間変更に対応したため、予約Aと重なった部分の予約Cは録画されません。予約Bと予約Cの録画開始時刻が同じ場合は、先に予約を登録したほうが優先されます。

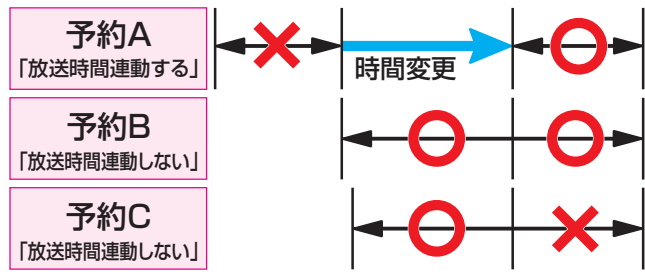

「放送時間」を「連動する」に設定した複数の予約番組が重なった場合

1 開始時刻が変更された場合

- 開始時刻の早い予約が優先されます。
- 例 予約Aの変更後の開始時刻よりも、予約Bと予約Cの開始時刻が早くなるので、予約Aは取り消されます。

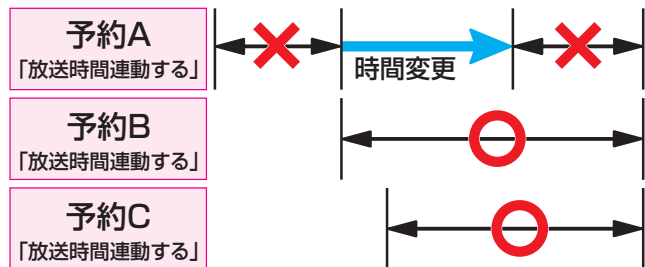

2 放送時間が延長された場合

- 先に録画を開始した番組の時間延長が優先されます。
- 例 先に録画を開始し、放送時間延長に対応した予約Aが優先されます。開始時刻の遅い予約Cは取り消されます。

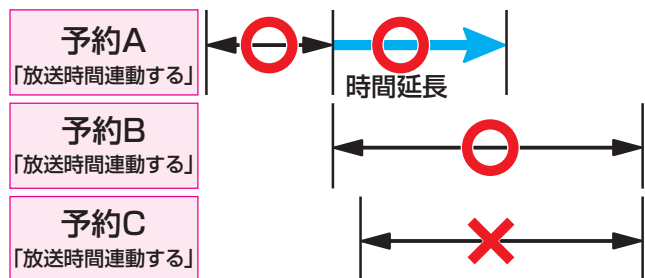

3 複数の予約番組の開始時刻が同じになった場合

- 予約を登録した順に2番組まで録画されます。

予約の動作について

- 予約設定後、本機の動作は以下のようになります。
- ※ レグザリンク対応の東芝レコーダーに予約した場合は、予約終了の時点で本機の関与は終了し、以下の動作はしません。

予約設定後

- 録画予約の場合は本体前面の「録画/ダビング」表示がオレンジ色に点灯します。

予約した番組放送が始まるとき

- 予約した番組の放送開始時刻近くになると、画面にメッセージが表示されます。予約を中止する場合は、**終了**または**■**を押します。
- 視聴予約の場合は、電源が「入」のときのみ、予約した番組のチャンネルに切り換わります。
- 録画予約の場合は、予約した番組のチャンネルに切り換わる場合があります。
- 録画予約の場合は、本体前面の「録画/ダビング」表示が赤色に点灯します。
- 視聴予約した視聴制限のある番組が始まるときは、メッセージが表示されます。**決定**を押し、暗証番号(準備編**64**)を入力してください。

予約した番組の放送中

- 録画予約した番組の録画中に操作できないボタンを押すと、「***を録画中です。終了を押すと録画を中止します。」または、「録画実行中は切り換えられません。」と表示されます。
- 「今すぐニュース」の録画中に別の録画が始まると、「今すぐニュース」の録画は中止されます。
- **録画**を押す、またはレグザメニューの「今すぐ録画する」で録画しているときに予約した録画が始まると、**録画**やレグザメニューで開始した録画は中止されることがあります。

予約した番組の終了後

- 本機を通常どおり使用できます。
- 録画予約した番組の録画が終了した場合は、本体前面の「録画/ダビング」表示が消えます。ほかにも録画予約がある場合は、「録画/ダビング」表示はオレンジ色に点灯したままです。

録画した番組を再生する

- USBハードディスクに録画した番組を見るには、以下の操作をします。
- DLNA認定サーバーに保存されている動画を視聴する場合も以下の手順1と同じ操作をします。ただし、再生機能や録画リストの機能にはUSBハードディスクの場合に比べて多くの制限があります。動画のフォーマットについては「64」をご覧ください。

再生の基本操作とさまざまな再生のしかた

1 レジュームを押す、▲・▼・◀・▶と決定で「見る」⇒「録画リスト」の順に進む

- 対象機器が1台の場合や前回と同じ機器を使用する場合は、上記の操作ではなく「録画リスト」を押す、手順3に進みます。

2 ▲・▼・◀・▶で機器を選び、決定を押す

3 必要に応じて録画リストの表示を変える

- 分類タブとグループタブについては、下の図を参照してください。

① ◀◀・▶▶で分類タブを切り換える

- すべて……………すべての録画番組が表示されます。
- 未視聴……………未再生の録画番組が表示されます。
- 曜日別……………録画した曜日ごとに表示されます。
- ジャンル別……………ドラマや映画などのジャンルごとに表示されます。番組情報がない場合は、「その他」に分類されます。
- 連ドラ別……………「連ドラ予約」の予約ごとに表示されます。
- マイカテゴリ別……………「録画設定」で指定した「マイカテゴリ」ごとに表示されます。

② ◀・▶でグループタブを切り換える

- 分類が「すべて」と「未視聴」の場合はグループタブはありません。

4 見たい番組を▲・▼で選び、決定を押す

- 選んだ番組の再生が始まります。
- 前回、再生を途中で停止した番組を選んだ場合は、続きから再生されます(レジューム再生)。
- 番組を最後まで再生し終わると、そのまま静止状態になります。
- 再生中にできるリモコン操作については、次ページをご覧ください。

5 番組再生を終了するときは、終了を押す

- 放送画面などに戻ります。

番組の冒頭から再生するー頭出し再生

① 再生する番組を▲・▼で選んで青を押す

録画中の番組を再生するー追っかけ再生

- 録画が終了するまで待たずに再生することができます。

① 録画中の番組を▲・▼で選んで決定を押す

チャプターの一覧画面から再生する

- チャプターが分割されている録画番組でできます。

① 再生する番組を▲・▼で選んで緑を押す

- チャプター一覧画面が表示されます。

② 再生するチャプターを▲・▼・◀・▶で選んで決定を押す

- 選択したチャプターの先頭から再生が始まります。

録画リスト(例)



お知らせ

- 番組冒頭部分の4秒間を飛ばして再生が始まります。(録画は番組開始時刻の4秒前から開始されるようになっていきます)
- 放送番組の視聴中に「録画」を押すと、USBハードディスクで最後に視聴した録画番組が再生されます。

録画リストについて

- 送信側の情報によっては、番組放送時間などが録画リストに正しく表示されない場合があります。
- 録画開始直後の番組は、録画リストには表示されません。録画開始から数分後に録画リストに表示されます。
- 録画リストに表示できる最大数は500番組までです。これを超えた機器では正しく動作しないことがあります。
- 地上デジタル放送のチャンネル番号などは、本機のチャンネル設定が変更された場合は録画リストに正しく表示されないことがあります。
- 番組の表示時刻は実際の録画情報から算出しているため、USBハードディスクの録画動作時間とは一致しない場合があります。

録画番組の再生中にできるリモコン操作



ボタン	内容
	録画番組の再生を開始します。 <ul style="list-style-type: none"> 再生中に繰り返し押しすと、1.5倍の速さの音声付早送り再生「早見早聞」と通常の再生が交互に切り換わります。
	再生中に押しと一時停止になります。 <ul style="list-style-type: none"> 一時停止中にもう一度押しと、再生が再開されます。
	再生を停止し、録画リストに戻ります。
	早送り再生をします。(押すたびに速さが変わります)
	早戻し再生をします。(押すたびに速さが変わります)
	再生中または早見早聞での再生中に押しと、30秒ほど先に進んで再生します。(ワンタッチスキップ) <ul style="list-style-type: none"> 先に進む時間は、「ワンタッチスキップ設定」(準備編 45頁)で変更できます。
	再生中または早見早聞での再生中に押しと、10秒ほど戻って再生します。(ワンタッチリプレイ) <ul style="list-style-type: none"> 戻る時間は、「ワンタッチリプレイ設定」(準備編 45頁)で変更できます。
	次のチャプターの先頭にスキップして再生します。 <ul style="list-style-type: none"> チャプターのない録画番組では録画日時が一つ次の番組を再生します。
	現在のチャプターの先頭にスキップして再生します。再生してから3秒以内に押した場合は、一つ前のチャプターの先頭にスキップします。 <ul style="list-style-type: none"> チャプターのない録画番組では再生中の番組の先頭に戻って再生します。再生してから3秒以内に押した場合は、録画日時が一つ前の番組の先頭にスキップします。
	再生中に押しと、録画リストが表示されます。 <ul style="list-style-type: none"> 放送番組視聴時などに押した場合も録画リストが表示されます。

● 録画中の番組再生での早送り／早戻し再生などの特殊再生機能は、正しく動作しないことがあります。

録画番組の情報や番組説明を見る

番組の情報を見る

① 再生中に「画面表示」を押す

- 再生中の番組の情報が表示されます。
- しばらくすると番組情報の表示は消えます。

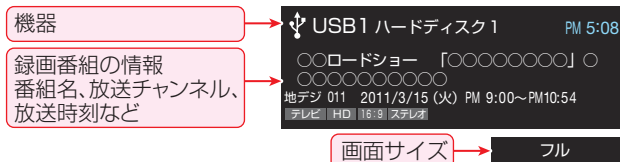

② 表示を消すには、もう一度「画面表示」を押す

番組説明を見る

① 録画リスト表示中または番組の再生中に「番組説明」(ふたの中)を押す

- 番組説明画面が表示されます。表示内容や操作方法は放送番組視聴時の場合 15頁と同じです。ただし、**黄**での詳細情報取得はありません。

② 番組説明画面を消すには、「決定」を押す

- しばらく放置した場合にも消えます。

見たい録画番組を探して再生する

- USBハードディスクに録画した番組の中から、視聴したい番組を探ることができます。
- ジャンル、キーワードなどの検索条件を指定して録画番組を検索します。
- 録画番組のグループ(タブ)ごとに検索条件を設定できます。
- ※ 録画中は検索できません。

1 録画リストの表示中に「クイック」を押す

2 ▲・▼で「録画番組検索」を選び、「決定」を押す

- 録画番組検索画面が表示されます。

3 検索するグループのタブを◀・▶で選ぶ

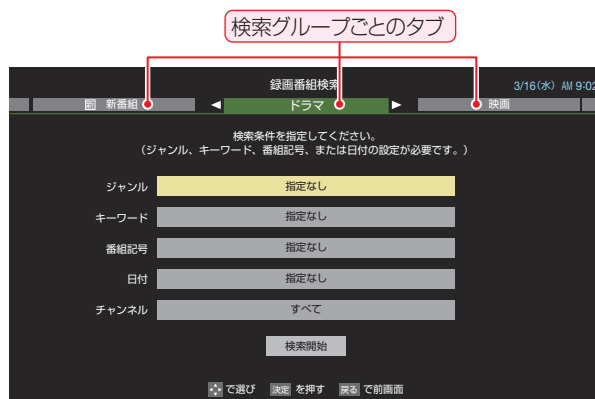

4 検索条件を指定する

- 「ジャンル」、「キーワード」、「番組記号」の指定方法は、「条件を絞りこんで番組を探す」[21](#)の手順3と同じです。ほかの項目は以下の手順で指定します。

「日付」を指定するとき

1 ▲・▼で「日付」を選び、「決定」を押す



- 2 ◀・▶で左端の欄に移動し、▲・▼で「指定する」を選ぶ
- 3 ◀・▶で欄を移動し、検索範囲の開始～終了の年、月、日を▲・▼で選ぶ
- 4 指定が終わったら、「決定」を押す

「チャンネル」を指定するとき

1 ▲・▼で「チャンネル」を選び、「決定」を押す

2 指定する項目を◀・▶で選び、▲・▼で内容を選ぶ

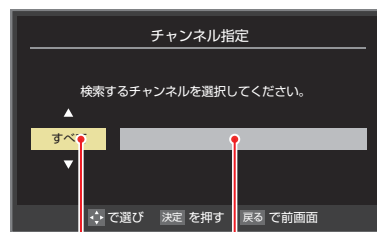

- 放送の種類…すべて / BS / CS / 地デジ
- チャンネル…指定した放送の種類に該当するチャンネル / すべて

3 指定が終わったら、「決定」を押す

5 ▲・▼・◀・▶で「検索開始」を選び、「決定」を押す

- 検索にはしばらく時間がかかることがあります。
- 検索が終わると、検索結果画面が表示されます。

6 見たい録画番組を▲・▼で選び、「決定」を押す



- 選んだ番組の再生が始まります。

今すぐニュース

- USBハードディスクに自動録画された最新のニュース番組をいつでも見ることができます。
- 自動録画されるUSBハードディスクは、「今すぐニュース設定」(準備編 **45**)の「今すぐニュース機器の登録」で登録した機器です。
- 自動録画されるニュースは、「今すぐニュース設定」の「今すぐニュース番組の登録」で登録した番組です。

1 **今すぐニュース** を押す

- 自動録画された番組が再生されます。
- 早送り、早戻しなどのリモコン操作ができます。

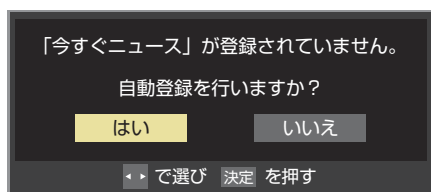
メッセージが表示されたとき

- 自動登録をする場合は、◀▶で「はい」を選んで**決定**を押してください。
- 番組表から好みのニュース番組を登録することもできます。その場合は、「いいえ」を選んで**決定**を押し、「今すぐニュース」の番組を登録する」**20**の操作をしてください。

2 再生を終了するときは、**■** または **終了** を押す

- ※ 自動録画されたニュース番組は、録画リストには表示されません。

「今すぐニュース」の自動録画を中止するには

- 1** 「今すぐニュース」の自動録画中に、**終了** または **■** を押す
 - 2** 確認画面で、◀▶で「はい」を選んで**決定**を押す
- 以下の場合、「今すぐニュース」の自動録画は自動的に中止されます。
 - 番組情報の取得をしたとき
 - ほかの録画が始まったとき
 - ※ 上記のほか、一部のメニュー操作などでも中止されることがあります。
 - ※ データ放送を選んだときにも自動録画が中止されることがあります。

お知らせ**「今すぐニュース」について**

- あらかじめ登録された放送の種類、チャンネル、曜日、時刻で自動録画が行われます。
- 「今すぐニュース」の自動録画は、本機の電源が「入」、「待機」、「切」のいずれの場合にも行われます。
- 最新のニュース番組の自動録画が終わると、古いニュース番組は自動的に削除されます。
- 最新のニュース番組が最後まで録画できなかった場合は、古いニュース番組が残り、新しいニュース番組は保存されません。
- 「今すぐニュース設定」で登録したニュース番組の放送時間が変更された場合には、手動でニュース番組の登録・取消しをしてください。
- 「今すぐニュース」の自動録画と録画予約の時刻が近い場合は、「今すぐニュース」の自動録画は行われません。
- USBハードディスクの再生中や録画番組をダビングしている場合は、「今すぐニュース」の自動録画は行われません。
- 登録した番組をすべて取り消した場合、「今すぐニュース」で録画された番組は削除されます。

「今すぐニュース」の機能を使わないとき

- 「今すぐニュース」の登録番組をすべて削除します。
- 1** **設定** (ふたの中) を押し、▲▼と**決定**で「レグザリンク設定」⇒「録画再生設定」⇒「今すぐニュース設定」⇒「今すぐニュース番組の登録」の順に進む
 - 「今すぐニュース番組の登録」の画面が表示されます。
 - 2** **赤** を押す
 - 3** 確認画面で、◀▶で「はい」を選んで**決定**を押す

ちょっとタイム再生

- テレビを見ているときに不意の来客があったり、電話がかかってきたりしてテレビの前から一時的に離れなければならないときなどに便利です。
- この機能にはUSBハードディスクを使用します。
- ※ 2番組同時録画中はこの操作はできません。

1 テレビの前から離れるときに **録画** (ふたの中) を押す

- 視聴中の番組の録画が始まります。
- ※ この操作での録画中に、予約した2番組の同時録画が始まる場合、この録画は中止されます。

2 テレビの前に戻ったら、**ちょっとタイム再生** を押す

- 録画を始めたところから番組再生が始まります。
- 再生中に早送りや、1.5倍の速さの音声付早送り再生などができます。**47**

3 再生を終了するときは、**終了** を押す

- 早送り再生の操作をするなどで放送中の場面に追いつき、放送画面のほうを見る場合は録画を終了させます。
- 録画した番組は録画リストに表示されます。

不要な録画番組を消す / 誤って消さないように保護する

● 見終わった録画番組などを消したり、消さないように保護したりする場合は、録画リストの表示中に以下の操作をします。

一つの録画番組を消す

- 1 消す番組を▲・▼で選び、**赤**を押す
 - 保護されている録画番組を消す場合は、保護を解除(右下参照)してから**赤**を押してください。
- 2 ▲・▼で「1件削除」を選び、**決定**を押す
- 3 確認画面で、◀・▶で「はい」を選んで**決定**を押す

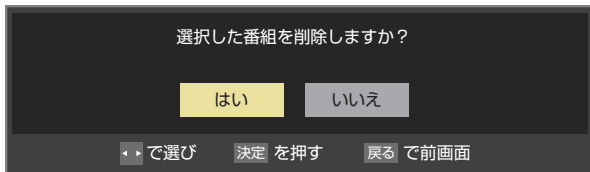

- 4 削除が終了したら、**決定**を押す

複数の録画番組を消す

- 1 消す番組のどれかを▲・▼で選び、**赤**を押す
- 2 ▲・▼で「複数削除」を選び、**決定**を押す
- 3 消す番組を▲・▼で選び、**決定**を押す
 - **決定**を押すたびに、とが交互に切り換わります。削除する番組にをつけます。
 - 保護された番組を消す場合は、その番組を選び、**青**を押して保護を解除してから**決定**を押します。

をつけた番組が削除されます は **青**で解除してから

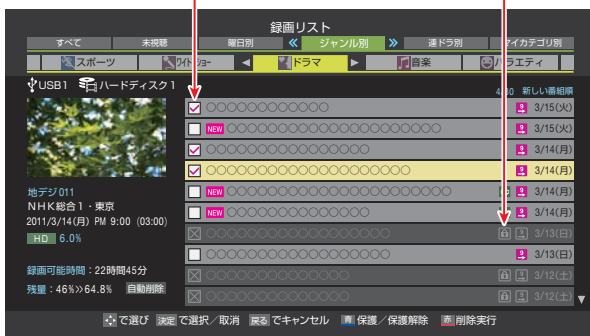

- 4 選択が終わったら **赤**を押す
- 5 確認画面で、◀・▶で「はい」を選んで**決定**を押す
- 6 削除が終了したら、**決定**を押す

グループ内の録画番組をすべて消す

- 1 まとめて消すグループの録画リストを表示させる
 - 「録画した番組を再生する」**46**の手順3をご覧ください。
- 2 **赤**を押し、▲・▼で「グループ内全削除」を選び、**決定**を押す
- 3 確認画面で、◀・▶で「はい」を選んで**決定**を押す
- 4 削除が終了したら、**決定**を押す

自動的に消す(自動削除設定)

● お買い上げ時は、ハードディスクの容量が足りなくなったときに、保護されていない古い録画番組が自動的に削除されるように設定されています。削除されないようにする場合は「削除しない」に設定してください。

- 1 **クイック**を押し、▲・▼で「自動削除設定」を選んで**決定**を押す
- 2 ▲・▼で「削除する」または「削除しない」を選び、**決定**を押す

誤って消さないように保護する

● 自動削除機能で削除されたり、誤って消してしまったりしないように、録画番組を保護することができます。
※ 録画中にこの操作はできません。

- 1 保護する番組を▲・▼で選び、**クイック**を押す
- 2 ▲・▼で「保護」を選び、**決定**を押す
 - 選択した番組が保護されます。(🔒がつきます)
 - 保護されている番組を選択してクイックメニューを表示させると、「保護解除」をすることができます。

録画リストのその他の機能を使う

- 録画リストの表示中に以下のさまざまな機能を使うことができます。



繰返し再生の設定を変える

- 録画番組の繰返し再生(リピート再生)を設定することができます。
- 設定した状態は本機に記憶されます。

1 **クイック** を押し、▲・▼で「再生設定」を選んで**決定** を押す

2 ▲・▼で以下から選び、**決定** を押す

- 1コンテンツリピート…選択した一つの番組の再生を繰り返します。
- リピート……………すべての番組の連続再生を繰り返します。
- オフ……………繰返し再生をしません。

- リピート再生をしているときは、画面左上にリピート再生アイコンが表示されます。(1番組: , すべて: )
- 録画中の番組はリピート再生ができません。

番組を並べ替える

- 録画リストに表示される番組の並び順を変えることができます。
- 設定は機器ごとに記憶されます。

1 **クイック** を押し、▲・▼で「並べ替え」を選んで**決定** を押す

2 ▲・▼で以下から選び、**決定** を押す

- 新しい番組順 ……日付の新しい順に表示されます。
- 古い番組順 ……日付の古い順に表示されます。

ほかの機器を選択する

- 使いたい機器を変更するには以下の操作をします。

1 **クイック** を押し、▲・▼で「機器選択」を選んで**決定** を押す

- 機器選択画面が表示されます。
- ※ 機器が1台しか接続されていない場合は、メッセージが表示されます。

2 使用する機器を▲・▼・◀▶で選び、**決定** を押す

連ドラ予約をする

- 録画リストに表示されている番組を選んで、「連ドラ予約」をすることができます。

1 連ドラ予約にする番組を▲・▼で選び、**クイック** を押す

2 ▲・▼で「連ドラ予約」を選び、**決定** を押す

3 「連ドラ予約」画面で内容を確認し、◀▶で「はい」を選んで**決定** を押す

- 番組名や追跡基準の曜日などが正しく表示されているか確認してください。
- 設定を変更する場合は、「録画設定や連ドラ設定を変更するとき」 の操作をしてください。

機器の情報を確認する

- 選択されている機器の情報を確認できます。

1 **クイック** を押し、▲・▼で「機器の情報」を選んで**決定** を押す

- 機器情報画面が表示されます。

2 情報画面を消すには、**決定** を押す

USBハードディスクの残量を確認する

- USBハードディスクの残量を画面で確認できます。
- ※ 残量表示や録画可能時間表示は、あくまでも目安であり、保証するものではありません。
- ※ USBハードディスクの残量は、BSデジタルハイビジョン放送(24Mbps)を基準に算出しています。そのため、地上デジタルハイビジョン放送(約17Mbps)の録画番組などを削除した場合、残量の増加分は削除した番組の時間よりも少なくなります。

1 **クイック** を押し、▲・▼で「ハードディスク残量表示」を選んで**決定** を押す

- 残量表示画面が表示されます。

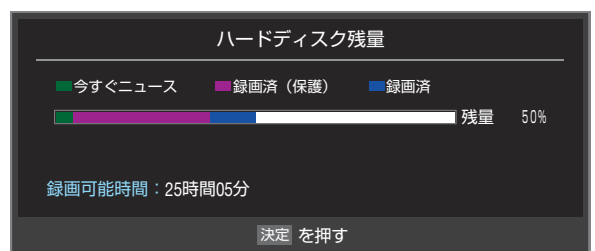

2 残量表示画面を消すには、**決定** を押す

チャプター編集をする

- 録画済番組のチャプター分割・結合をすることができます。(録画中はできません)

録画リストから番組を選んで編集する

1 録画リストを表示させる ([46] 1~3)

2 チャプター編集をする録画済番組を▲・▼で選ぶ

3 [クイック] を押し、▲・▼と [決定] で「編集・管理」⇒「チャプター編集」の順に進む

- 「チャプター編集」画面が表示されます。
- 図はチャプター分割がされている録画済番組の例で、先頭チャプターの先頭で一時停止状態になっています。



4 再生ポイントを移動する

- 「録画番組再生中にできるリモコン操作」[47] を参照してリモコンを操作し、チャプターを分割・結合したいポイントに移動します。
- [II]・[III] や ◀▶ でチャプターのスキップができます。



5 チャプター編集をする

チャプターを分割する

- 現在の再生ポイント位置でチャプター分割をします。

1 [青] を押す

前のチャプターと結合する

- 先頭のチャプターでこの操作はできません。

1 [赤] を押す

すべてのチャプターを結合する

1 [緑] を押す

2 確認画面で、◀▶で「はい」を選んで [決定] を押す

- すべてのチャプターが結合され、チャプターの属性がなくなります。

チャプターの属性を変更する

- チャプターの属性(本編、CM)を変更することができます。

1 [黄] を押す

2 ▲・▼で属性を選び、 [決定] を押す

- 「本編」にするには「指定しない」を選びます。

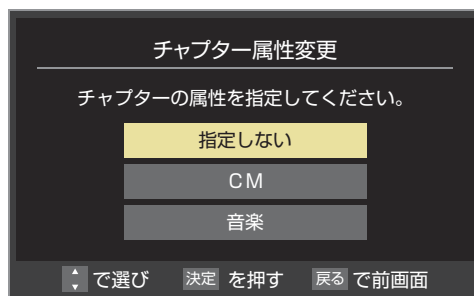

3 ▲・▼で「1件変更」または「複数変更」を選び、 [決定] を押す

- 1件変更 …… 現在選択中の一つのチャプターの属性を変更します。
- 複数変更 …… 複数のチャプターを選択して同じ属性に変更します。

4 以下の操作をする

■「1件変更」のとき

1 確認画面で、◀▶で「はい」を選んで [決定] を押す

■「複数変更」のとき

1 属性を変更するチャプターを◀▶で選び、 [決定] を押す

- [決定] を押すたびに、☑と☐が交互に切り換わります。変更するチャプターに☑をつけます。

2 すべての指定が終わったら、 [黄] を押す

3 確認画面で、◀▶で「はい」を選んで [決定] を押す

- 必要に応じて、手順4と5を繰り返します。

6 チャプター編集が終わったら、 [戻る] を押す

- 録画リストに戻ります。



- チャプター数の上限は100個、チャプターの最小間隔は5秒です。

録画済番組の再生中に編集する

- 録画済番組の再生中にチャプターの分割と結合ができます。

1 録画リストを表示させる([46] 1~3)

2 チャプター編集をする録画済番組を▲・▼で選び、[決定]を押す

3 各種の再生操作をして、チャプター分割をしたい場面で[II]を押す

- 画面右下に操作ガイドと再生タイムバーが表示されます。

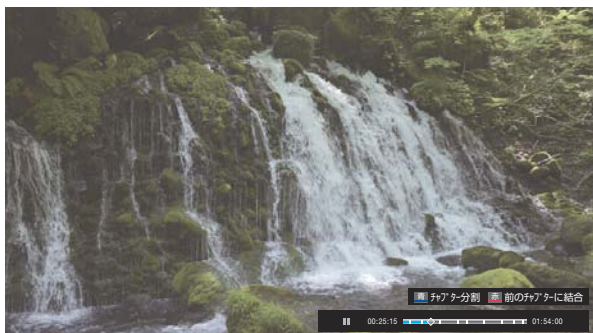

4 [青] または [赤] でチャプター編集をする

- [青] を押すと、一時停止した場面でチャプターが分割されます。
- [赤] を押すと、一時停止したチャプターとその前のチャプターが結合されます。
- 必要に応じて、手順3と4を繰り返します。

グループ名を変更する

- 「マイカテゴリ別」の録画リストで表示されるグループのタブ名を変更することができます。
- 「連ドラ別」の場合にも同様の操作ができます。その場合は、グループ名を変更すると予約リストの予約番組名も同じ名前に変更されます。
- ハードディスクが複数接続されている場合、機器ごとにグループ名を変更することはできません。
- 番組の録画中にこの操作をすることはできません。

1 「マイカテゴリ別」の録画リストを表示させる(46頁 1~3)

- 連ドラグループ名を変更する場合は、「連ドラ別」の録画リストを表示させます。

2 名前を変更するグループのタブを◀▶で選ぶ

例「お気に入り2」のグループを選択



3 [クイック] を押し、▲・▼と [決定] で「編集・管理」⇒「マイカテゴリ管理」⇒「マイカテゴリ名の変更」の順に進む

- 「連ドラ別」のグループ名を変更する場合は、「編集・管理」⇒「連ドラグループ名の変更」の順に進みます。

4 文字入力画面でグループ名を入力する

- お好みの分類名にすることができます。
- 文字入力のしかたは、23頁をご覧ください。
- 全角文字で15文字まで入力できます。
- 文字入力の操作が終わると、録画リストのグループタブ名が変更されます。

例「お気に入り2」⇒「おとうさん用」に変更



ほかのグループに移動する

- 録画番組をほかのグループに移動することができます。たとえば、録画時の設定で「お気に入り1」に分類した番組を、録画後に「お気に入り2」に移すことができます。
- 番組の録画中にこの操作をすることはできません。

1 「マイカテゴリ別」の録画リストを表示させる(46頁 1~3)

2 移動する番組が保存されているグループのタブを◀▶で選ぶ

3 移動する番組を▲・▼で選ぶ

4 [クイック] を押し、▲・▼と [決定] で「編集・管理」⇒「マイカテゴリ管理」⇒「マイカテゴリの変更」の順に進む

5 ▲・▼で以下から選び、[決定] を押す

- 1件変更…………… 選択中の番組を別のグループに移動します。
- 複数変更…………… 複数の番組を選択して、まとめて別のグループに移動します。
- グループ内全変更… 選択中のグループの全番組を別のグループに移動します。

6 移動先のグループを▲・▼で選び、[決定] を押す

7 「複数変更」の場合は以下の操作をする

① 移動する番組を▲・▼で選び、[決定] を押す

- [決定] を押すたびに、 と が交互に切り換わります。移動する番組に をつけます。
- 保護されている番組も移動できます。

移動する番組に をつけます



② 移動する番組をすべて選んだら [黄] を押す

8 確認画面で、◀▶で「はい」を選んで [決定] を押す

録画番組を他の録画機器にダビングする

- 本機でUSBハードディスクに録画した番組を他の機器にダビングすることができます。
 - 機器の接続や設定については、「録画機器やネットワーク機器の準備をする」(準備編 42頁)の章をご覧ください。
 - USBハードディスク間のダビングは、ムーブ(移動)のみできます。
 - DTCP-IP対応サーバーには、番組のコピー制御情報(コピーワンスやダビング10など)に従ってダビングすることができます。(DLNA認定サーバーにはダビングできません)
- ※ USBハードディスクからDTCP-IP対応サーバーへダビングをした番組をUSBハードディスクに戻すことはできません。
- ※ 録画中はダビングできません。
- ※ ダビング中に機器の接続を変更したり、電源プラグをコンセントから抜いたりしないでください。

1 録画リストを表示させる(46頁 1~3)

2 ダビングする番組を▲・▼で選び、黄を押す

3 ▲・▼で「1件ダビング」または「複数ダビング」を選び、決定を押す

4 ダビング先を▲・▼で選び、決定を押す

- ダビング先に指定できる機器が1台の場合、この手順はありません。

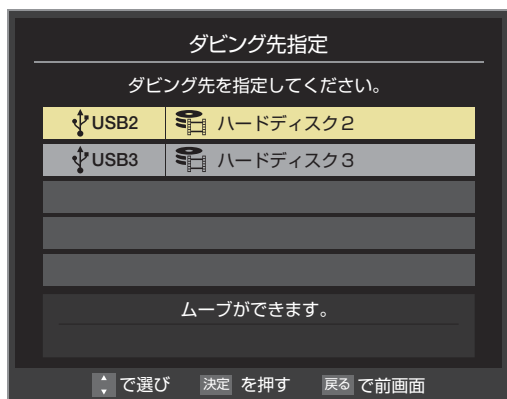

5 ダビングする番組をすべて選んだら黄を押す

- 一度にダビングできるのは16番組までです。

6 「ダビング」画面で、◀▶で「はい」を選んで決定を押す

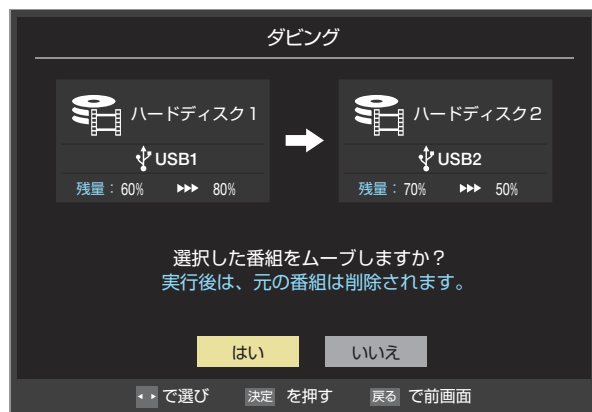

- 番組のダビング中は本体前面の「録画/ダビング」表示が赤色に点灯します。
- ダビングが始まってしばらくすると、画面の右下に進行状況が表示されます。

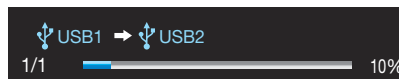

5 「複数ダビング」の場合は以下の操作をする

1 ダビングする番組を▲・▼で選び、決定を押す

- 決定を押すたびに、とが交互に切り換わり、をつけた番組がダビングされます。
- 保護された番組をダビングする場合は、その番組を選び、青を押して保護を解除してから決定を押します。

をつけた番組がダビングされます



は青で解除してから

東芝レコーダーにダビングしてディスクに保存する

ネットワーク接続でダビングする

- DTCP-IP対応の東芝レコーダーにネットワーク経由でデジタルダビングをすることができます。
- 番組のコピー制御情報に従ったダビングとなります。

準備

- 1 本機と東芝レコーダーをLANで接続する
 - 「機器を接続する」(準備編 49頁)と同じです。
- 2 ネットワークの設定を確認する
 - 「機器のネットワーク設定を確認する」(準備編 49頁)と同じです。

ダビングの操作

- 前ページの操作手順と同じです。手順4で、LAN接続したDTCP-IP対応の東芝レコーダーをダビング先に指定してください。



- ※ 使用する機器が「ダビング先指定」の画面(1台だけの場合は「ダビング」の画面)に表示されない場合は、接続や設定を確認してください。
- 以下の機種では、ダビングが終わったときにレコーダーの電源が切れるように設定することができます。
 - 東芝レコーダー対応機種 形名
RD-X8, RD-S503, RD-S303, RD-X9, RD-S1004K, RD-S304K, RD-X10, RD-BZ800, RD-BZ700, RD-BR600, RD-Z300
 - 手順6の「ダビング」画面で、▲▼◀▶で「ダビング終了時電源オフ」を選び、決定を押して✓を付けます。

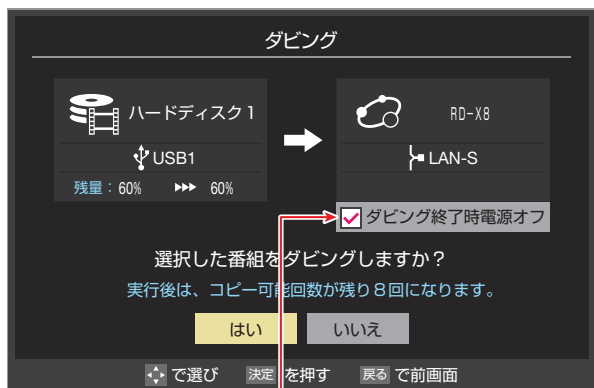

ダビング終了後にレコーダーの電源を切るには、をつける

HDMI連動機能でダビングする

- 以下の東芝レコーダーでは、本機とレコーダーをイーサネット対応のHDMIケーブルで接続することで、HDMI連動機能を使ってダビングすることができます。
 - 東芝レコーダー対応機種 形名 (2011年2月現在)
RD-X10, RD-BZ800, RD-BZ700, RD-BR600
- 番組のコピー制御情報に従ったダビングとなります。

準備

- 1 本機と東芝レコーダーをイーサネット対応のHDMIケーブルで接続する
 - 本機側はHDMI入力2端子に接続してください。他のHDMI入力端子ではダビングできません。
- 2 本機のネットワーク設定をする
 - 「通信設定」(準備編 60頁)を参照して以下の設定をします。
 - 1 「IPアドレス設定」を「自動取得：する」に設定する
 - 2 「DNS設定」を「自動取得：する」に設定する

3 本機の「HDMI連動設定」をする

- 「HDMI連動設定」(準備編 58頁)を参照して以下の設定をします。
 - 1 「HDMI連動機能」を「使用する」に設定する
 - 2 「レグザリンクダビング」を「使用する」に設定する
- ※ 「HDMI連動設定」の「レグザリンクダビング」を「使用する」に設定すると、本機のインターネット関連の機能やホームネットワークの機能などは使用できなくなります。(これらの機能を使うときは、「レグザリンクダビング」を「使用しない」に戻してください)
- ※ 設定を変更したあと、接続機器リストが正しく更新されるまでに時間がかかることがあります。

4 東芝レコーダーの設定をする

- 東芝レコーダーの取扱説明書を参照して以下の設定をします。(上記対応機種の場合)
 - 1 「レグザリンク(HDMI連動)設定」を「利用する」に設定する
 - 2 連動機能メニューで「ダビングにも使う(拡張)」に設定する
- ※ 「ダビングにも使う(拡張)」に設定すると、東芝レコーダーのイーサネット機能は使用できなくなります。
- ※ 東芝レコーダーのイーサネット機能を使用するときは、連動機能メニューで「ダビングには使わない(通常)」に戻します。また、イーサネット利用設定を「利用する」に設定します。

ダビングの操作

- 左記の「ダビングの操作」と同じです。
- 次ページの「ブルーレイディスクに手間なくダビングする」もできます。

ブルーレイディスクに手間なくダビングする

- 本機でUSBハードディスクに録画した番組を、東芝レコーダーのブルーレイディスクに直接ダビングする操作感覚でダビングすることができます。
 - 東芝レコーダー対応機種 形名 (2011年2月現在)
RD-X10、RD-BZ800、RD-BZ700、RD-BR600
 - ※ RD-BZ800、RD-BZ700、RD-BR600は機能アップデート後の対応となります。
- 番組のコピー制御情報に従ったダビングとなります。

準備

- 前ページの「ネットワーク接続でダビングする」と「HDMI連動機能でダビングする」のどちらでもできます。利用するほうの「準備」を参照してください。

ダビングの操作

- 1 録画リストを表示させる (46頁 1~3)
- 2 ダビングする番組を▲・▼で選び、**黄**を押す
- 3 ▲・▼で「1件ダビング」または「複数ダビング」を選び、**決定**を押す
- 4 ダビング先を▲・▼で選び、**決定**を押す
 - 対象の東芝レコーダーをダビング先に指定します。

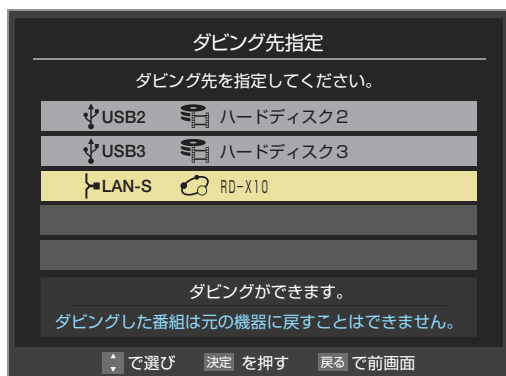

- 5 ブルーレイディスクが挿入されているドライブを▲・▼で選び、**決定**を押す



メッセージが表示されたとき

- レコーダーがメディアの自動初期化に対応している場合、レコーダーが未初期化状態として認識するブルーレイディスクが挿入されていると以下のメッセージが表示されます。「はい」を選択して続行した場合、ブルーレイディスクに記録されたデータはすべて消去されます。(レコーダー以外の機器で記録したデータなどがある場合はご注意ください)

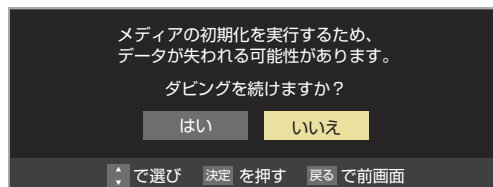

- レコーダーのハードディスク残量が不足している場合や、ハードディスクに録画できる残りの番組数が不足している場合は、以下のメッセージが表示されます。

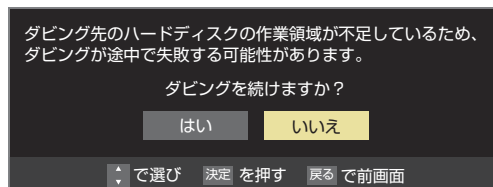

- レコーダーが「ぴったりダビング」に対応している場合は、以下のメッセージが表示されます。「はい」を選択した場合、圧縮ダビングによって画質が低下することがあります

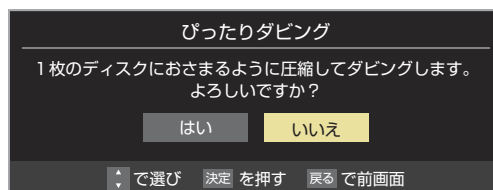

- 6 「複数ダビング」の場合は55頁の手順5の操作をする

- この場合は選択した順番でダビングされます。(☑の右側に順番を表わす番号が表示されます)

- 7 「ダビング」画面で、◀▶で「はい」を選んで**決定**を押す

- ダビング終了時にレコーダーの電源を切る場合は、▲・▼・◀▶で「ダビング終了時電源オフ」を選び、**決定**を押して✓をつけてから「はい」を選びます。
- レコーダーのハードディスクや挿入されたブルーレイディスクの状態によっては、上記手順5のメッセージが表示されます。
- ダビングが始まってしばらくすると、画面の右下に進行状況が表示されます。
- 本機からレコーダーへのダビングが完了すると、レコーダー側でブルーレイディスクへの書き込みが開始されます。

東芝PCにダビングしてブルーレイディスクやSDメモリーカードに保存する

- 東芝PCにネットワーク経由でダビングし、ブルーレイディスクやSDメモリーカードに保存することができます。
※ イーサネット対応のHDMIケーブルを使ったダビングはできません。
- 東芝PC対応機種 形名(2011年2月現在) ● 一部の対応機種を記載しています。詳しくは東芝PCのカタログでご確認ください。

dynabook Qosmio	T750/T8B、T750/WTTB、T750/WTMB、T550/T4BW、T550/T4BB、D710/T5BW、D710/T5BB、D710/T5BR
dynabook Satellite	T551/WDTBB、T551/W5TBB、T550/WTFBB
dynabook	T551/D8BB、T551/58BW、T551/58BB、T350/46BW、T350/46BR、T350/46BB、T350/34BW、T350/34BR、T350/34BB

- 番組のコピー制御情報に従ったダビングとなります。

準備

- 1 本機と東芝PCをLANで接続する
 - 「機器を接続する」(準備編 49頁)と同じです。
- 2 ネットワークの設定を確認する
 - 「機器のネットワーク設定を確認する」(準備編 49頁)と同じです。
- 3 東芝PCのアプリ「レグザリンク・ダビング」のセットアップをする
 - アプリケーションソフト「レグザリンク・ダビング」を起動し、セットアップします。
 - 手順などの詳細については、PCのヘルプ画面を参照してください。(ヘルプ画面は、アプリ起動後にPCのメイン画面下部に表示されるヘルプボタンで起動できます)

ダビングの操作

- 1 東芝PCのアプリ「レグザリンク・ダビング」を起動する
- 2 東芝PCにダビング用のメディアをセットする
 - ブルーレイディスクまたはSDメモリーカードをセットします。
- 3 録画リストを表示させる(46頁 1~3)
- 4 ダビングする番組を▲・▼で選び、**黄**を押す
- 5 ▲・▼で「1件ダビング」または「複数ダビング」を選び、**決定**を押す
- 6 ダビング先を▲・▼で選び、**決定**を押す
 - 対象の東芝PC(「レグザリンク[コンピューター名]」で表示されます)をダビング先に指定します。



- 7 「複数ダビング」の場合は55頁の手順5の操作をする

- 8 「ダビング」画面で、◀▶で「はい」を選んで**決定**を押す
 - ダビングが始まってしばらくすると、画面の右下に進行状況が表示されます。
 - 本機からPCへのダビングが完了したら、PCアプリの操作手順に従ってメディアへの書き込みをしてください。

レグザリンクとは

レグザリンクの機能でできること

HDMI連動機器を操作する

- 本機に接続したHDMI連動対応(レグザリンク対応)の録画機器や再生機器、パソコン、オーディオ機器などの基本操作が本機のリモコンでできます。 [60](#) ~ [62](#)

本機とHDMI連動機器の動作を連動させる

- **ワンタッチプレイ** …… HDMI連動に対応した機器を操作すると、機器に連動して本機の電源がはいり、操作した機器に合わせて入力切り換わります。
- **システムスタンバイ** …… 本機のリモコンで本機の電源を「待機」にしたときや、オフタイマー、省エネ設定の機能などで本機が待機状態になったときに、本機からのシステムスタンバイが動き、HDMI連動機能に対応した機器も同時に電源が「待機」になります。また、接続機器側がシステムスタンバイに対応している場合、接続機器の電源を「待機」にしたときに本機の電源も「待機」にすることができます。

USBハードディスクの録画番組再生などをする

- 内容については、「再生する」[46](#)の章および、「編集・ダビングする」[52](#)の章をご覧ください。

動画、写真、音楽を再生する

- SDメモリーカード、USB機器、DLNA認定サーバーの動画・写真・音楽を本機で視聴することができます。 [64](#) ~ [69](#)
- 本機のレンドラー機能を使い、デジタルメディアコントローラーの操作で動画・写真・音楽を再生して楽しめます。 [71](#)

スカパー!HD再生をする

- ホームネットワークに接続した「スカパー!HD録画」と配信に対応したサーバーの番組を視聴することができます。 [70](#)

HDMI連動機能について

- 本機のHDMI連動機能では、HDMIで規格化されているHDMI CEC (Consumer Electronics Control) を利用し、機器間で連動した操作をすることができます。
- 本機と東芝製のHDMI連動機器(レコーダー、パソコンなど)や東芝推奨のオーディオ機器などをHDMIケーブルで接続することで利用できます。
 - ※ 「録画・予約する」の章に記載されているレグザリンク対応の東芝レコーダーへの録画・予約の操作も、HDMI連動機能を利用したものです。
 - ※ HDMI連動機能を使うには、接続機器それぞれの設定が必要です。詳しくは、接続する機器の取扱説明書をご覧ください。本機は、お買い上げ時に「HDMI連動設定」(準備編 [58](#)) で設定されています。
- 推奨機器以外の機器をHDMIケーブルで接続した場合に一部の連動操作ができることがありますが、その動作については保証の対象ではありません。
- 推奨機器であっても、機器によっては一部の連動操作ができない場合があります。
- HDMI連動機器の接続、設定を変更した場合は以下の操作をしてください。
 - ・ 接続機器の電源をすべて「入」の状態にして、本機の電源を入れ直してください。
 - ・ すべての接続機器の動作を確認してください。
- ※ 機器に割り振られる番号は接続形態によって変化する場合があります。

HDMI連動機器について

オーディオ機器について

- オーディオ機器の入力状態によっては、本機から音声が出ない場合があります。
- オーディオ機器の連動操作中にオーディオ機器側の入力を切り換えると、実際の映像と画面右上の接続機器表示が一致しない場合があります。

オンキヨー製オーディオ機器でHDMI連動機能を利用する場合のお願い

対象機種：オンキヨー製 TX-SA605(N)、TX-SA605(S)、TX-SA705(N)、TX-SA805(N)、TX-NA905(N)、DTX-5.8、DTX-7.8、DTX-8.8、DTC-9.8

- オーディオ機器の電源プラグをコンセントに差し込む前に、本機の電源を「入」にしてください。この順番が逆になると、HDMI連動機能を使用したときにオーディオ機器が正しく動作しないことがあります。その場合は本機の電源を入れた状態で、オーディオ機器の電源を入れ直してください。
 - ※ 停電のあとやブレーカーの操作などで本機とオーディオ機器の電源が同時にはいった場合にも、上記の操作が必要になることがあります。

HDMI 連動機器を操作する

- **[入力切換]** の操作またはレグザメニューの「入力切換」の操作でHDMI連動機器が接続された入力を選ぶと、機器操作メニューが表示されます。
- 本機のリモコンで、レグザリンク対応のレコーダーやプレーヤー、パソコンなどの基本操作をすることができます。
- 機器によって操作できる内容が異なります。以降の内容を参考にしてください。
- 以降は一例です。ほかのHDMI連動機器でも、本機のリモコンで操作できる場合があります。
- 機器を操作すると機器操作メニューが消えます。再表示させるには、**[機器操作 録画/再生]** を押します。
- 本機のリモコンでできる操作については、**[62]** をご覧ください。

レコーダーなどを操作する

東芝レコーダー

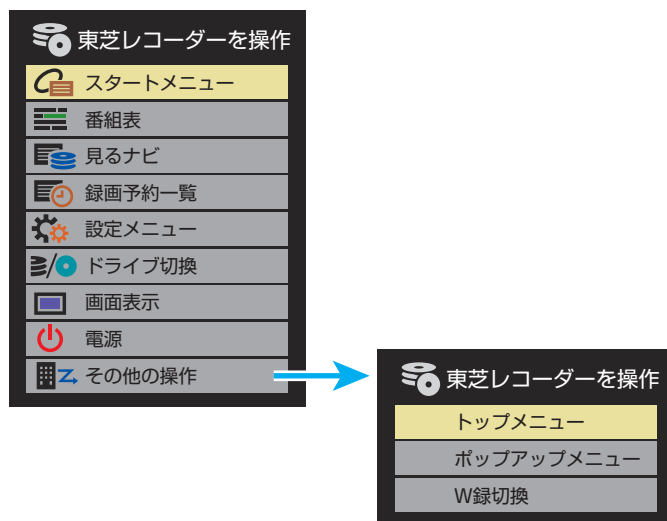

スタートメニュー

- 東芝レコーダーのスタートメニューが表示されます。

番組表

- 東芝レコーダーの番組表が表示されます。

見るナビ

- 「見るナビ」または「見ながら選択」画面が表示されます。

録画予約一覧

- 東芝レコーダーの「録画予約一覧」画面が表示されます。

設定メニュー

- 東芝レコーダーの設定メニューが表示されます。

ドライブ切換

- ハードディスクとDVDを切り換えます。

画面表示

- 状態表示の表示／非表示を切り換えます。

電源

- **[決定]** で電源の「入」、「待機」ができます。

トップメニュー

- ディスク再生時に選ぶとディスクのトップメニューが表示されます。

ポップアップメニュー

- ディスク再生時に選ぶとディスクのポップアップメニューが表示されます。

W録切換

- W録選択を切り換えます。



● レグザリンク対応の東芝レコーダーについては、準備編 **[85]** の **[8]** をご覧ください。

東芝製以外のレコーダー

- HDMI CEC対応のレコーダーを操作します。
- すべての製品でメニューに表示されたすべての機能の操作ができることを保証するものではありません。



東芝パソコン

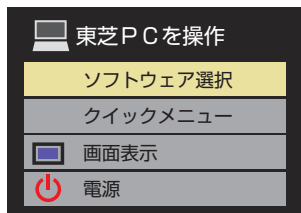

ソフトウェア選択

- 表示される項目を▲・▼で選んで[決定]を押すと、アプリケーションが起動します。
- 選択したアプリケーションによっては、動作しないリモコン操作や項目があります。

クイックメニュー

- 東芝パソコンのクイックメニューが表示されます。

画面表示

- 状態表示の表示/非表示を切り換えます。

電源

- [決定]でパソコンの「起動」、「シャットダウン」ができます。

HDMI連動機器に接続された機器

- HDMI連動対応のオーディオ機器などにHDMI連動機器が接続されている場合は、以下のようになります。

例

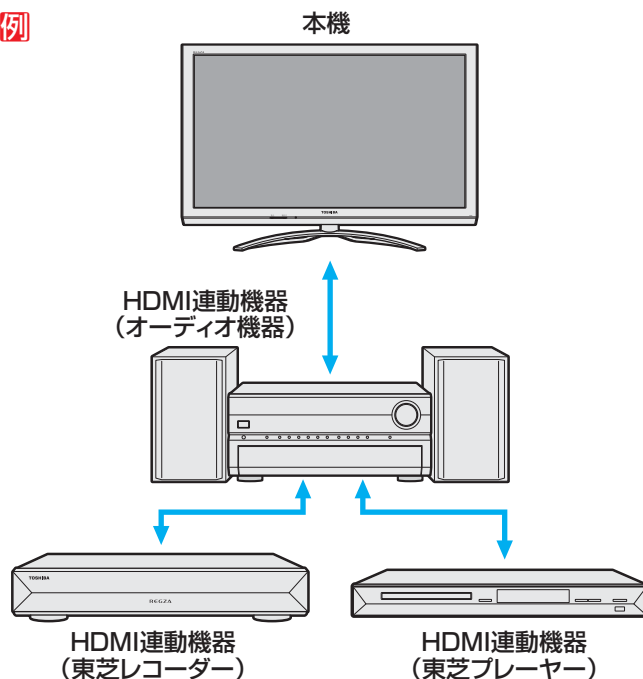

東芝レコーダーなどを選択したとき

- 「AVシステムを操作」を選ぶと、オーディオ機器の機器操作メニューが表示されます。

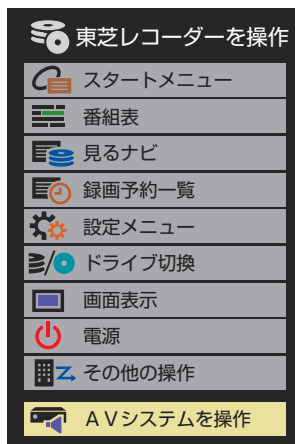

- レグザリンク対応の東芝パソコンについては、準備編[85頁]の[6]をご覧ください。
- レグザリンク対応のオーディオ機器については、準備編[85頁]の[4]をご覧ください。

HDMI 連動機器を操作する つづき

本機のリモコンでできるおもな操作

- HDMI 連動機器を接続した場合、本機のリモコンで以下の操作をすることができます。
- ※ 以下は代表的な動作です。操作する機器によっては、動作が異なる場合があります。

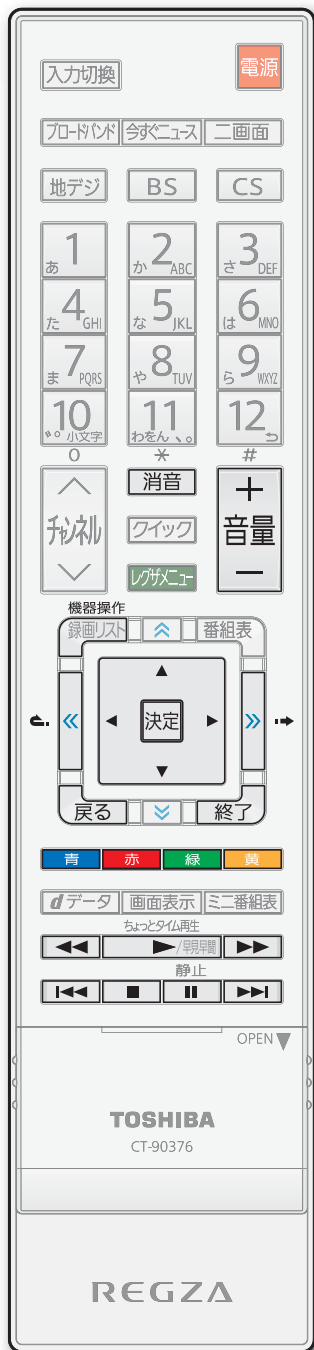

本機のリモコンボタン	動作の内容
	番組を再生します。
	再生中に押すと一時停止になります。もう一度押すと、再生が再開されます。
	録画や再生を停止します。
	一つ先に進んで頭出し再生をします。
	前に戻って頭出し再生をします。
	再生中に押すと早送り再生になります。
	再生中に押すと早戻し再生になります。
	再生中に押すと少し先に進んで再生します。
	再生中に押すと少し戻って再生します。
	メニューなどで項目を選択します。
	選択した内容を決定したり、選択した操作を実行したりします。
	一つ前の操作に戻ります。
	操作を終了します。
	機器操作メニューを表示させます。
	各機器でカラーボタンに割り当てられた機能を実行します。
	オーディオ機器の音量を調節します。
	オーディオ機器の音を消します。

オーディオ機器で聴く

オーディオ機器のスピーカーで聴く

- オーディオ機器に接続されているスピーカーで聴いたり、本機のリモコンでオーディオ機器の音量を調節したりすることができます。
- 本機とオーディオ機器をHDMIケーブルおよび光デジタル音声ケーブルで接続します。(準備編 [56](#) 頁)
- 光デジタルケーブルの代わりに音声用コードで接続することもできます。(準備編 [55](#) 頁)
- HDMI連動に非対応のオーディオ機器の場合、本機のスピーカーから音声を出不さないとときは、以下の操作をするか、または本機の音量を最小に調節してください。

1 **クイック** を押し、▲・▼で「スピーカー切換」を選んで **決定** を押す

2 ▲・▼で「AVシステムのスピーカーで聴く」を選び、**決定** を押す

- 本機のスピーカーで聴くときは、「テレビのスピーカーで聴く」を選びます。

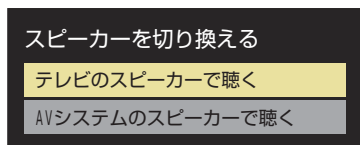

3 音量を調節する

- レグザリンク対応のオーディオ機器では、本機のリモコンで音量調節と消音の操作ができます。
- ※ レグザリンク非対応のオーディオ機器を音声用コードで接続している場合は、「音声出力設定」(準備編 [67](#) 頁)に従った方法で音量を調節してください。
 - 固定出力 …… オーディオ機器で音量を調節します。
 - 可変出力 …… 本機のリモコンで音量を調節します。

オーディオ機器の音声を設定する

- AVシステム音声連動対応のオーディオ機器が接続されている場合、オーディオ機器のサラウンドメニューからお好みの音声を選択したり、ユニボリュームの機能を使用したりすることができます。(オーディオ機器によっては、サラウンドメニューまたはユニボリュームのどちらか一方しか使用できない場合があります)
- 以下の条件①と②の両方が満たされるときにこの操作ができます。
 - ① 本機と音声連携が可能なオーディオ機器(AVアンプなどとそのスピーカー)がHDMIケーブルで接続されていて、動作状態になっている(スピーカーから音声が出るようになっている)。
 - ② 「HDMI連動設定」(準備編 [58](#) 頁)が以下のように設定されている。
 - HDMI連動機能 …… 使用する
 - AVシステム連動 …… 使用する
 - AVシステム音声連動 …… 使用する

1 **クイック** を押し、▲・▼で「AVシステム音声設定」を選んで **決定** を押す

2 ▲・▼で「サラウンドメニュー」または「ユニボリューム」を選び、**決定** を押す

3 以下を参考に設定する

サラウンドメニュー

- AVシステム機器のサラウンドモードを設定します。サラウンドメニューから、視聴中の番組に適した音声を選ぶことができます。
- ※ 画面に表示されるサラウンドメニューは目安です。AVシステム機器側のサラウンドメニューの内容と一致しない場合があります。
- ※ 「おまかせ」に設定すると、番組が変わるたびに本機が取得した番組ジャンル情報がAVシステム機器に送られ、AVシステム機器のスピーカーからジャンルに適した音声が出るようになります。

ユニボリューム

- 「オン」に設定すると、番組とコマーシャルの音量差、チャンネル間の音量差、外部入力間の音量差が少なくなるように補正され、テレビの音が聞きやすくなります。
- ※ クラシック音楽などの番組では、音量差を小さくすると音の強弱表現が損なわれます。そのような番組を視聴する場合や、映画などでシーンによって変わる音量差の迫力を楽しむ場合などは、この機能を「オフ」にしてください。



- 音量表示が「AVシステム音量」に変わっているとき、本機のスピーカーおよび「通常モード」([33](#) 頁)選択時のヘッドホン端子から音声は出ません。
- レグザリンク対応のオーディオ機器については、準備編 [85](#) 頁の **4** をご覧ください。
- AVシステム音声連動対応のオーディオ機器については、準備編 [85](#) 頁の **5** をご覧ください。

動画を再生する

- SDメモリーカードやUSB機器、DLNA認定サーバーに保存されている動画を本機で見ることができます。
- 機器の接続や設定などの準備については、「SDメモリーカードやUSB機器を接続する」(準備編 57頁)、「ホームネットワークの接続・設定をする」(準備編 48頁)をご覧ください。



- 再生中は、機器を取りはずしたり、機器や本機の電源を切ったりしないでください。記録されているデータが損なわれることがあります。

本機で再生できる動画のフォーマット

対応機器	映像フォーマット	音声フォーマット	最大解像度	最大ファイル数
DLNA認定サーバー	MPEG2-TS	AAC、MPEG-1 Layer II	1920×1080	1000/フォルダ
USB機器	MPEG2-TS (H.264/AVC)	AAC、ドルビーデジタル(AC3)	1920×1080	1000/フォルダ
SDメモリーカード	MPEG2-PS	リニアPCM、ドルビーデジタル(AC3)、MPEG-1,2 Layer II	720×480	1000/フォルダ
	MP4 (H.264/AVC)	AAC	1920×1080	1000/フォルダ
SDメモリーカード	H.264 baseline 1.2 (SD-Video ISDB-T mobile video profile)	MPEG-2 AAC	320×270	99/機器

※ 機器によっては一部の動画の再生ができない場合があります。

動画再生の基本操作

- オートメディアプレーヤーの画面が表示された場合は、▲・▼で「動画を見る」を選んで **決定** を押し、手順3から操作します。

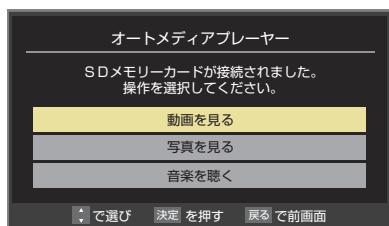

- 4 再生する動画フォルダの日付を ▲・▼ で選び、**決定** を押す



- 1 **レグザメニュー** を押し、▲・▼・◀・▶ と **決定** で「メディアプレーヤー」⇒「動画」の順に進む

- DLNA認定サーバーの場合は、「見る」⇒「録画リスト」[46頁]の順になります。

- 2 再生機器を ▲・▼・◀・▶ で選び、**決定** を押す

- 対象機器がUSB機器1台の場合、この操作はありません。

- 3 「動画形式の選択」の画面が表示された場合は、▲・▼で形式を選んで **決定** を押す

- 「動画形式の選択」の画面は、SDメモリーカードの場合に表示されます。選択した形式の動画再生リスト画面が表示されます。

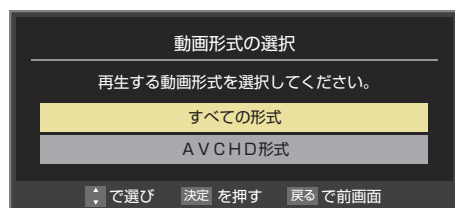

- 5 再生する動画を ▲・▼ で選び、**決定** を押す



- 選択した動画を先頭に、リスト内の動画の連続再生が始まります。次ページのリモコン操作ができます。

- 6 動画再生を終了するときは、**終了** を押す



- 手順2で、起動していないWake on LAN対応機器(薄くなって表示されている機器)を選んで **決定** を押すと、Wake on LAN画面から起動することができます。
- ホームネットワーク機器の場合、ほかのネットワーク機器の動作状態によっては再生ができないことがあります。
- レジュームポイントが記憶されている場合は、続きから再生されます。(レジュームポイントは、機器の取りはずしや、本機の電源を「待機」、「切」にしたときなどに消去されます)

動画再生時にできるリモコン操作

- 機器によっては再生と停止しかできないなど、機能が制限されることがあります。



ボタン	内容
	動画の再生を開始します。
	再生中に押すと一時停止になります。 ・一時停止中にもう一度押すと、再生が再開されます。
	再生を停止し、動画再生のリストに戻ります。
	早送り再生をします。(押すたびに速さが変わります)
	早戻し再生をします。(押すたびに速さが変わります)
	再生中に押すと、30秒ほど先に進んで再生します。(ワンタッチスキップ) ・先に進む時間は、「ワンタッチスキップ設定」(準備編 45頁)で変更できます。
	再生中に押すと、10秒ほど戻って再生します。(ワンタッチリプレイ) ・戻る時間は、「ワンタッチリプレイ設定」(準備編 45頁)で変更できます。
	次の動画の先頭にスキップして再生します。
	現在の動画の先頭にスキップして再生します。再生してから3秒以内に押した場合は、一つ前の動画の先頭にスキップします。
	再生中に押すと、動画再生のリスト画面が表示されます。

動画の再生方法を設定する

- 動画を繰り返して再生することができます。
- 設定した状態は本機に記憶されます。

1 動画再生リストの表示中に **クイック** を押す

2 ▲・▼で「再生設定」を選び、**決定** を押す

- 3 ▲・▼で以下から選び、**決定** を押す
- ・ 1コンテンツリピート…… 選択した一つの動画の再生を繰り返します。
 - ・ リピート…………… フォルダ内のすべての動画の連続再生を繰り返します。
 - ・ オフ…………… 繰返し再生をしません。
- 設定に従って、再生画面にアイコンが表示されます。



- 「1コンテンツリピート」に設定時、**◀◀** や **▶▶** でほかの動画にスキップすると設定が「オフ」になります。

動画を並べ替える

- 動画の並び順を設定します。
- DLNA認定サーバーは並べ替えができない場合があります。

1 動画再生リストの表示中に **クイック** を押す

2 ▲・▼で「並べ替え」を選び、**決定** を押す

3 ▲・▼で「新しい日付順」または「古い日付順」を選び、**決定** を押す

DLNA 認定サーバーの録画リストについて

- DLNA認定サーバーの録画リストの操作ガイドに「**赤** 削除」や「**黄** 視聴制限一時解除」が表示されている場合は、対応するカラーボタンでそれぞれの操作ができます。
 - ・ 「**赤** 削除」については、「不要な録画番組を消す」**50**頁を参考にしてください。
 - ・ 「**黄** 視聴制限一時解除」については、「視聴制限について」**70**頁をご覧ください。

写真を再生する

- SDメモリーカードやUSB機器、DLNA認定サーバーに保存されている写真を本機で見ることができます。
- 機器の接続や設定などの準備については、「SDメモリーカードやUSB機器を接続する」(準備編 **57**)、「ホームネットワークの接続・設定をする」(準備編 **48**)をご覧ください。



- 再生中は、機器を取りはずしたり、機器や本機の電源を切ったりしないでください。記録されているデータが損なわれることがあります。

本機で再生できる写真(静止画ファイル)

圧縮方式	JPEG 準拠
フォーマット	Exif ver2.2準拠、JFIF ver1.02準拠
画素数	4096×4096ピクセル以内
ファイルサイズ	24MB以内(DLNA認定サーバーの場合、4MBを超える写真は機器側で自動的にサイズを変更してから配信)

※ 機器によっては写真再生ができない場合があります。

写真再生の操作

- オートメディアプレーヤーの画面が表示された場合は、▲・▼で「写真を見る」を選んで**決定**を押し、手順**3**から操作します。

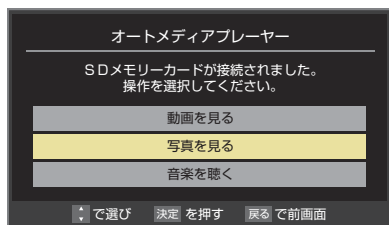

- 1** **レグザリンク**を押し、▲・▼・◀・▶と**決定**で「メディアプレーヤー」⇒「写真」の順に進む

- 2** 再生機器を▲・▼・◀・▶で選び、**決定**を押し

- 対象機器が1台の場合、この操作はありません。

- 写真再生が起動すると、「写真再生」のマルチ表示画面になります。



- 3** 以下の操作で写真を見る

1. 1枚だけ拡大して表示する (シングル再生)

- 1** マルチ表示画面から、見たい写真を▲・▼・◀・▶で選び、**決定**を押し

- フォルダを開くには、▲・▼・◀・▶でフォルダを選んで**決定**を押し。上の階層に戻る時は**戻る**を押し。
- ◀・▶で前の写真や次の写真に切り換えることができます。

自動的に順番に表示する (スライドショー再生)

- 1** **緑**を押し

- マルチ表示画面で選択中の写真から順番に表示されます。
- スライドショー再生を一時停止するには**青**を押し。もう一度**青**を押すと再開されます。
- ◀・▶で前の写真や次の写真に切り換えることができます。
- シングル再生に戻るときは**緑**を押し。
- マルチ表示に戻るときは**黄**を押し。

写真を回転させるには

- シングル再生中やスライドショー再生中に、**赤**を押し。押すたびに時計回りに90度ずつ回転させることができます。
- 回転させた状態は記憶されません。

- 4** 写真再生を終了するとき、**終了**を押し



- 手順**2**で、起動していないWake on LAN対応機器(薄くなって表示されている機器)を選んで**決定**を押し、Wake on LAN画面から起動することができます。
- シングル再生、スライドショー画面に表示された写真以外の情報を消すには**画面表示**を押し。(もう一度押しと表示されます)
- 写真の表示中は、音声出力(固定/可変)端子から音声信号は出力されません。
- フォルダ内にサイズの大きい写真が複数ある場合や、サーバーからの転送速度が遅い場合、写真リストが表示されないことがあります。
- ホームネットワーク機器の場合、ほかのネットワーク機器の動作状態によっては再生ができないことがあります。
- パソコンのアプリケーションソフトを使って加工や編集をした写真は、再生できないことがあります。

マルチ表示画面の写真の並び順を変える

- 表示モードが「フォルダ別」のマルチ表示画面で、写真の並び替えができます。
- 機器によっては、並び替えができないことがあります。

1 マルチ表示画面のときに **青** を押す

- **青** を押すたびに、「古い順」と「新しい順」が交互に切り換わります。
- フォルダが先に並び、次に写真が並びます。

マルチ表示画面の表示モードを切り換える

- 機器がSDメモリーカードとUSB機器の場合に、マルチ表示画面の表示モードを切り換えることができます。(DLNA認定サーバーは「フォルダ別」の表示のみになります)

1 マルチ表示画面のときに **黄** を押す

- **黄** を押すたびに、「シームレス」と「フォルダ別」が交互に切り換わります。
 - シームレス ……第1階層にあるDCIMフォルダや、その中にある第6階層までのフォルダに保存されている写真だけが最大1000枚まで表示されます。
 - フォルダ別 ……写真および、同じ階層にあるフォルダが合計1000まで表示されます。

スライドショーの表示間隔を設定する

- 写真の表示が完了してから次の写真の表示が始まるまでの時間を設定します。表示が完了するまでの時間は、写真のファイルサイズによって異なります。
- 設定した状態は本機に記憶されます。

1 マルチ表示画面またはスライドショー再生画面のときに **クイック** を押す

2 ▲・▼と **決定** で「スライドショー設定」⇒「間隔設定」の順に進む

3 ▲・▼で「速い」、「標準」、「遅い」のどれかを選び、**決定** を押す

- 以下は目安です。
 - 速い ……表示が完了してから約5秒後
 - 標準 ……表示が完了してから約10秒後
 - 遅い ……表示が完了してから約30秒後

スライドショーの再生方法を設定する

- スライドショーをランダム順に再生したり、繰り返して再生したりできます。
- 設定した状態は本機に記憶されます。

1 マルチ表示画面またはスライドショー再生画面のときに **クイック** を押す

2 ▲・▼と **決定** で「スライドショー設定」⇒「再生設定」の順に進む

3 ▲・▼で以下から選び、**決定** を押す

- リピート ……フォルダ内のすべての動画の連続再生を繰り返します。
- シャッフル ……フォルダ内のすべての動画をランダム順に再生します。
- シャッフルリピート ……ランダム再生を繰り返します。
- オフ ……繰り返し再生やランダム順再生をしません。
- 設定に従って、再生画面やマルチ画面にアイコンが表示されます。

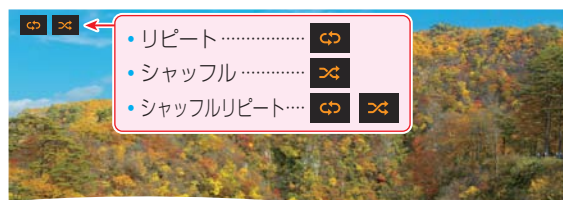

機器を選び直す

- 複数の対象機器が接続されている場合、使用する機器を選び直すときは以下の操作をします。

1 マルチ表示画面のときに **クイック** を押す

2 ▲・▼で「機器選択」を選び、**決定** を押す

3 使用する機器を ◀▶ で選び、**決定** を押す

機器の情報を確認する

- 選択されている機器の情報を確認できます。

1 マルチ表示画面のときに **クイック** を押す

2 ▲・▼で「機器の情報」を選び、**決定** を押す

- 機器情報画面が表示されます。

3 情報画面を消すには、**決定** を押す

音楽を再生する

- SDメモリーカードやUSB機器、DLNA認定サーバーに保存されている音楽を本機で聴くことができます。
- 機器の接続や設定などの準備については、「SDメモリーカードやUSB機器を接続する」(準備編 **57**)、「ホームネットワークの接続・設定をする」(準備編 **48**)をご覧ください。



- 再生中は、機器を取りはずしたり、機器や本機の電源を切ったりしないでください。記録されているデータが損なわれることがあります。

本機で再生できる音楽のフォーマット

対応機器	音声フォーマット	サンプリング周波数	ビットレート	最大ファイル数
USB機器 SDメモリーカード	MP3	32kHz, 44.1kHz, 48kHz	32 ~ 320kbps	1000/フォルダ
DLNA認定サーバー	リニアPCM	44.1kHz, 48kHz	—	1000/フォルダ
	MP3	32kHz, 44.1kHz, 48kHz	32 ~ 320kbps	1000/フォルダ

音楽再生の操作

- オートメディアプレーヤーの画面が表示された場合は、▲・▼で「音楽を聴く」を選んで **決定** を押し、手順 **3** から操作します。

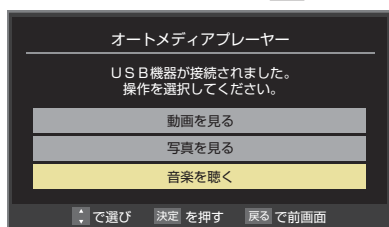

4 聴きたい音楽を▲・▼で選び、**決定**を押す



- 再生画面が表示され、選択した音楽から順に連続再生が始まります。

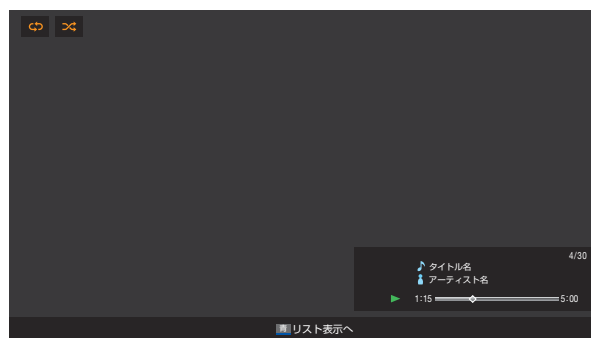

- **青** で再生画面とリスト画面の切り換えができます。

5 音楽再生を終了するときには、**終了**を押す

1 **レグザメニュー** を押し、▲・▼・◀・▶ と **決定** で「メディアプレーヤー」⇒「音楽」の順に進む

2 再生機器を ▲・▼・◀・▶ で選び、**決定** を押す
● 対象機器が1台の場合、この操作はありません。

3 お好みにリスト画面の表示を切り換える
※ 表示できる形式は機器によって異なります。

- 表示形式を切り換えるには、|◀|▶|を押し**
 - **すべて** …… 選択中のフォルダ内のフォルダや音楽が表示されます。
 - **シームレス** …… 現在のフォルダとそのサブフォルダ内の音楽が表示されます。
 - **アーティスト別** …… アーティスト別のタブごとに音楽が表示されます。
 - **アルバム別** …… アルバム別のタブごとに音楽が表示されます。
- タブを切り換えるには、◀▶を押す**
 - タブが表示される表示形式の場合に、希望のタブを選択します。
- フォルダを開くには、▲・▼でフォルダを選んで **決定** を押す**
 - 上の階層に戻るときは、**戻る** を押します。



- WAVファイルについては、これをリニアPCMまたはMP3に変換して出力するDLNA認定サーバーの場合にのみ再生可能です。
- 手順 **2** で、起動していないWake on LAN対応機器(薄くなって表示されている機器)を選んで **決定** を押し、Wake on LAN画面から起動することができます。
- ホームネットワーク機器の場合、ほかのネットワーク機器の動作状態によっては再生ができないことがあります。

音楽再生時にできるリモコン操作

● 機器によっては再生と停止しかできないなど、機能が制限されることがあります。



ボタン	内容
	音楽の再生を開始します。
	再生中に押すと一時停止になります。 ● 一時停止中にもう一度押すと、再生が再開されます。
	再生を停止し、音楽リストに戻ります。
	再生中に押すと、30秒ほど先に進んで再生します。(ワンタッチスキップ) ● 先に進む時間は、「ワンタッチスキップ設定」(準備編 45頁)で変更できます。
	再生中に押すと、10秒ほど戻って再生します。(ワンタッチリプレイ) ● 戻る時間は、「ワンタッチリプレイ設定」(準備編 45頁)で変更できます。
	次の音楽の先頭にスキップして再生します。
	現在の音楽の先頭にスキップして再生します。再生してから3秒以内に押した場合は、一つ前の音楽の先頭にスキップします。
	再生を継続したまま、音楽リストに戻ります。

音楽の再生方法を設定する

- 音楽をランダム順に再生したり、繰り返して再生したりできます。
- 設定した状態は本機に記憶されます。

- 1 リスト表示または再生画面のときに **クイック** を押す
 - 2 ▲・▼で「再生設定」を選び、**決定** を押す
 - 3 ▲・▼で以下から選び、**決定** を押す
 - 1曲リピート…… 選択した一つの音楽の再生を繰り返します。
 - リピート…… フォルダ内のすべての音楽の連続再生を繰り返します。
 - シャッフル…… フォルダ内のすべての音楽をランダム順に再生します。
 - シャッフルリピート… フォルダ内のすべての音楽のランダム順再生を繰り返します。
 - オフ…… 繰り返し再生やランダム順再生をしません。
- 設定に従って、再生画面にアイコンが表示されます。

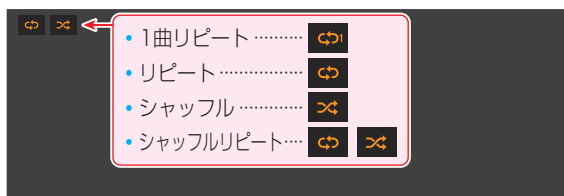

機器を選び直す

- 複数の対象機器が接続されている場合、使用する機器を選び直すには以下の操作をします。

- 1 リスト表示のときに **クイック** を押す
- 2 ▲・▼で「機器選択」を選び、**決定** を押す
- 3 使用する機器を ◀・▶ で選び、**決定** を押す

機器の情報を確認する

- 選択されている機器の情報を確認できます。
- 1 リスト表示画面のときに **クイック** を押す
 - 2 ▲・▼で「機器の情報」を選び、**決定** を押す
 - 機器情報画面が表示されます。
 - 3 情報画面を消すには、**決定** を押す

スカパー！HDの録画番組を再生する

- 「スカパー！HD録画」と配信に対応したサーバーで録画したスカパー！の番組を、ホームネットワーク経由で本機に配信して視聴することができます。ただし、ラジオ番組は視聴できません。
- 機器の接続・設定については、「ホームネットワークの接続・設定をする」(準備編 48頁)をご覧ください。

基本操作

- 1 **レグザリンク** を押し、▲・▼・◀・▶ と **決定** で「見る」
⇒「録画リスト」の順に進む
- 2 ▲・▼・◀・▶ で機器を選び、**決定** を押す
 - 対象機器が1台の場合、この操作はありません。
 - ※ 「スカパー！HD録画」と配信に対応したサーバーを選択してください。
 - ※ 起動していないWake on LAN対応機器(薄くなって表示されている機器)を選んで**決定** を押し、Wake on LAN画面から起動することができます。
 - 選択したサーバーの番組リストが表示されます。
- 3 見たい番組を▲・▼で選び、**決定** を押す
 - 選んだ番組の再生が始まります。
- 4 番組再生を終了するときは、**終了** を押す
 - 放送画面などに戻ります。

視聴制限について

- 本機の視聴制限機能(準備編 64頁)を使用していない場合、視聴年齢が制限されたスカパー！の録画番組は本機の番組リストに表示されません。
- 番組の視聴年齢制限が番組冒頭または途中で変化する場合などには、本機の視聴制限設定によっては再生できないか、または再生が停止することがあります。
- 視聴年齢が制限された番組を表示・再生する場合は、以下の手順に従って適切な視聴制限設定をしてください。

本機の視聴制限設定をするには

- 1 **暗証番号を設定する**
 - 設定の手順については「制限するために暗証番号を設定する」(準備編 64頁)をご覧ください。
- 2 **視聴制限を設定する**
 - 設定の手順については「番組の視聴を制限する」(準備編 64頁)をご覧ください。
 - 設定した年齢よりも制限年齢が上の番組は番組リストに表示されません。(準備編の 64頁 に記載されている暗証番号入力のメッセージは表示されません)
 - 視聴制限をしない場合は、「20歳(制限しない)」に設定します。

再生時に視聴制限を一時解除するには

- 上記の視聴制限設定がされている場合には、番組リストのリモコン操作ガイドに「**黄** 視聴制限一時解除」が表示されます。
 - 視聴制限を一時的に解除するには、以下の操作をします。
- 1 **黄** を押す
 - 暗証番号入力画面が表示されます。
 - 2 **1** ~ **10** (0) で暗証番号を入力する
 - 入力した暗証番号が正しい場合は視聴制限が解除され、すべての番組が番組リストに表示されます。
 - 本機の電源を「待機」または「切」にした場合や、番組再生を中止・終了して放送画面に切り換えた場合などに、視聴制限の一時解除は無効になります。

デジタルメディアコントローラーで操作する

- 本機のレンドラー機能を使用すれば、ホームネットワークに接続されているDLNA認定サーバーやデジタルメディアサーバー（DMS）の動画・写真・音楽などのコンテンツを、デジタルメディアコントローラー（DMC）の操作で楽しむことができます。
- 機器の接続・設定については、「機器を接続する」と「機器のネットワーク設定を確認する」（準備編 **49**）をご覧ください。
- 本機の設定については、「レンドラー機能設定」（準備編 **50**）、「本機の情報」（準備編 **51**）をご覧ください。
- ※ 以下の説明では、デジタルメディアサーバーをDMS、デジタルメディアコントローラーをDMCと表記します。
- ※ 録画、ダビング、操作メニュー表示、番組表表示などをしないで、放送番組を視聴しているときにDMCからの操作ができます。

1 DMCでDLNA認定サーバーやDMS内のコンテンツを選択し、出力先を本機にして再生開始の操作をする

- お買い上げ時、本機のデバイスネームは、本機の形名（例：REGZA-42Z2）に設定されています。
 - DMCの操作についてはDMCの取扱説明書をご覧ください。DMCから本機に再生の指示をすると、本機でコンテンツの再生が開始されます。
 - 本機はDMCからの「再生」、「停止」、「一時停止・再開」、「シーク」操作に対応しています。ただし、機器によっては、「再生」と「停止」しかできない場合があります。また、再生時間などが表示されないことがあります。
 - コンテンツの再生が終了すると、放送画面に戻ります。
- ※ 配信されたコンテンツが本機で再生できないような場合でも、本機はそのまま待機し、エラーメッセージなどは表示されません。

「Yahoo! JAPAN」を楽しむ

Yahoo! JAPANとは

- 「Yahoo! JAPAN」は、ヤフー株式会社が提供するインターネット・ポータルサイトです。
- Yahoo! JAPANのトップページや検索結果画面などは、テレビで見やすい表示になっています。

Yahoo! JAPANのサービス(2011年2月現在)

- ※ 回線の速度によっては、利用できないサービスがあります。
- ◆ **ニュース、天気、占いなど、130以上のサービス**
目的別に分類されたカテゴリから、必要な情報を探することができます。
- ◆ **検索サービス**
キーワードを選択または入力して、インターネット検索ができます。
- ◆ **画像検索サービス**
検索キーワードに関連する画像を探することができます。

◆ 動画チャンネル

動画チャンネルが楽しめます。

利用上のご注意

- Yahoo! JAPAN以外のWebページで、Yahoo! JAPANのIDやパスワードを入力する画面が表示された場合、セキュリティ上の問題が発生することがありますので、入力しないでください。トップページに戻るには、**[dデータ]** を押し、「ホーム」 を選びます。

必要な準備

- 「インターネットに接続する」(準備編 **[59]**) の章および、「インターネット制限設定」(準備編 **[65]**) をご覧ください。

基本操作

1 **ブロードバンド** を押し、**◀▶** で「Yahoo! JAPAN」を選んで **決定** を押す

- Yahoo! JAPANのトップページが表示されます。(ページの表示内容は、サービス提供者によって変更される場合があります)
- ※ 回線の状態によって時間がかかることがあります。



はじめて使用するとき

- 「インターネット制限設定」(準備編 **[65]**) が未設定の場合、ブロードバンドメニューの「Yahoo! JAPAN」、「YouTube」、「インターネット」のどれかをはじめて利用する際に、「インターネット制限設定」の説明画面が表示されます。

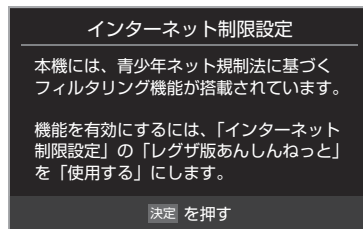

- 1 画面の説明を読み、**決定** を押す
 - 説明画面が消えます。

2 暗証番号の入力画面が表示された場合は、**1** ~ **10** (0) で入力する

- 暗証番号の入力画面は、「ブラウザ起動制限設定」(準備編 **[65]**) を「制限する」に設定している場合に表示されます。

3 見たい項目を **▲▼◀▶** で選び、**決定** を押す

- 選んだ項目にオレンジ色の太い枠がつかます。
- 画面上部の検索欄など、キーワードなどを入力して情報を探す項目を選択した場合は、文字入力画面が表示されます。(文字入力のしかたは **[23]** をご覧ください)



- Yahoo! JAPAN以外のWebページに移動した場合、画面が正しく表示されないことがあります。
- Yahoo! JAPANのサービスを録画することはできません。
- Yahoo! JAPANのホームページの不明点などについては、Yahoo! JAPANヘルプセンター (<http://help.yahoo.co.jp/help/jp/>) をご覧ください。

閲覧制限の説明画面が表示されたとき

- 「レグザ版あんしんねっと設定」(準備編 65頁)で「閲覧設定」をしている場合、設定した制限レベルを超えるサイトにアクセスすると、閲覧制限の説明画面が表示されます。

1 画面の説明を読み、**決定**を押す

- 前のページに戻ります。

一時的に閲覧制限を変更するとき

1 **クイック**を押す

2 ▲・▼で「閲覧制限一時変更」を選び、**決定**を押す

3 **1**～**10**で暗証番号を入力する

- 「暗証番号の設定」(準備編 64頁)で設定した暗証番号を入力します。
- 閲覧制限が解除されます。
- 制限が解除された状態は、「インターネット」を終了するまで継続されます。
- 利用中に再び閲覧制限を有効にする場合は、**クイック**を押して「閲覧制限再設定」を選びます。

4 「Yahoo! JAPAN」を終了するには、**終了**を押す

- 確認のメッセージが表示されたら、**戻る**で「はい」を選んで、**決定**を押してください。

動画チャンネルを楽しむ

1 トップページメニューから「動画チャンネル」を選ぶ

- メニューの番号に該当する番号のボタン(**1**～**10**)を押すか、または▲・▼・**戻る**・**進む**で選んで**決定**を押します。

2 動画再生画面に表示される操作ガイドを参照して操作する

- 操作できる内容や操作方法などは、サービス提供者によって変更される場合があります。

便利機能を使う

- よく使う機能を便利機能のメニューから操作することができます。

1 ページの表示中に**dデータ**を押す

- 便利機能のメニューが表示されます。

2 **戻る**・**進む**で機能のアイコンを選び、**決定**を押す

- ※ 使用できない機能は、薄くなって表示されます。
- 機能の詳細と操作方法については**80頁**～**83頁**の該当する項目をご覧ください。



アイコン、機能	内容
◀ 「戻る」	一つ前のページに戻ります。 履歴がないときは選択できません。
▶ 「進む」	一つ先のページに進みます。 履歴がないときは選択できません。
🔄 「再読み込み」	ページの情報が更新されます。
🏠 「ホーム」	トップページが表示されます。
♡ 「お気に入り」	表示中のページを「お気に入り」に登録したり、「お気に入り」の中から見たいページを選んだりすることができます。
📄 「履歴表示」	表示履歴の中から、見たいページを選ぶことができます。
🔍 「検索」	ページ内検索ができます。



- 通信中に本体の電源ボタンを押したり、電源プラグを抜いたりしないでください。お気に入りや履歴、Cookieなどの情報が正しく保存されません。



- ブロードバンド機能の利用中に、LANケーブルを抜いたり、ネットワーク接続環境を変更したりすると、本機の操作ができなくなることがあります。その場合は、本体の電源ボタンで電源を切ってから、もう一度電源を入れてください。

「アクトビラ」を楽しむ

アクトビラとは

- 「アクトビラ」は、株式会社アクトビラが提供するテレビ向けインターネット・サービスです。

アクトビラのサービスについて(2011年2月現在)

- ※ 回線の速度によっては、利用できないサービスがあります

◆アクトビラビデオ

- 映画やドラマ、アニメなど10ジャンル・1000番組以上のビデオを番組ごとに購入して楽しむことができるビデオオンデマンド(VOD)サービスです。
- 標準画質でのサービスのほかに、ハイビジョンレベルでのサービスもあります。
- テレビのリモコンで、早送り・早戻し・一時停止などの操作をすることができます。

◆アクトビラベーシック

- テレビ番組に関する情報や、話題の商品など、気になるトレンドをチェックして買い物をしたり、生活に関する最新情報(ニュース、天気予報、株価、交通情報など)を入手したりすることができます。

必要な準備

- 「インターネットに接続する」(準備編 59頁 ~ 61頁)をご覧ください。

はじめてアクトビラを利用するときの操作について

- はじめてアクトビラを使うときに、本機に組み込まれた識別情報が自動で送信されます。
- その後、郵便番号の入力画面が表示されます。画面の指示に従って入力してください。郵便番号を入力しないと、アクトビラの一部の機能が使用できない場合があります。

基本操作

1 [ブロードバンド] を押し、◀▶で「アクトビラ」を選んで[決定]を押す

- しばらくするとアクトビラのトップページが表示されます。(ページの表示内容は、サービス提供者によって変更される場合があります)
- ※ 回線の状態によって時間がかかることがあります。



2 以下の操作をする

ビデオサービスを楽しむ場合

- 1 ▲・▼・◀・▶で「ビデオを見る」の中から見たい項目を選び、[決定]を押す
- 2 目的の項目になるまで上記の操作を繰り返す
- 3 購入画面などが表示されたら、画面の表示に従って操作する

情報サービスを利用する場合

- 1 ▲・▼・◀・▶で「サービス」の中から見たい項目を選び、[決定]を押す
- 2 目的の項目になるまで上記の操作を繰り返す
- 前ページ記載の便利機能が使えます。

3 「アクトビラ」を終了するには、[終了]を押す

- 確認のメッセージが表示されたら、◀▶で「はい」を選んで、[決定]を押してください。
- ※ 必ず[終了]で終了してください。ブロードバンド機能を使用中に本体の電源ボタンを押したり、電源プラグを抜いたりしないでください。

アクトビラ・ビデオを楽しむ

- ※ サービス提供者側の状況によっては、各操作が実行されるまでに時間がかかることがあります。

基本の操作

- 以下の操作ができます。
- ※ コンテンツによっては一部の操作ができない場合があります。
 - [▶/再生] …………… 再生
 - [⏸]、[■] …………… 一時停止、停止
 - [◀▶] …………… 早戻し再生、早送り再生
 - [⏮]、[⏭] …………… 前へスキップ、次へスキップ
 - [⏪]、[⏩] …………… ワンタッチスキップ、リプレイ

時間を指定して再生する(タイムサーチ)

- 1 [クイック] を押し、▲・▼で「サーチ」を選んで[決定]を押す
 - 画面右上に [サーチ] が表示されます。
- 2 [1] ~ [10] で時間を指定する
 - 例 冒頭から1時間25分5秒後の位置を指定するとき [10] [1] [2] [5] [10] [5] の順に押します。
 - ※ 入力し直すときは、手順①から操作してください。
 - ※ コンテンツによってはタイムサーチができない場合があります。

ビデオ再生開始前の画面に戻るには

- 1 [戻る] または [■] を押す

ビデオなどの情報を見るには

- 1 [画面表示] を押す
 - 情報表示を消すには、もう一度 [画面表示] を押します。



● アクトビラサービスを録画することはできません。

「ひかりTV」を楽しむ

ひかりTVとは

- 光回線(NTT東日本、またはNTT西日本のフレッツ回線)を利用して多チャンネル放送やビデオなどを楽しめる有料のブロードバンド映像配信サービスです。
- 標準画質でのサービスのほかに、ハイビジョンでのサービスもあります。

ひかりTVのサービスについて(2011年2月現在)

◆テレビサービス

- 70チャンネル以上の放送があります。(オプション契約が必要な約20チャンネルを含みます)

◆ビデオサービス

- 映画やドラマなど数多くのビデオを好きな時間に楽しむことができます。早送り、早戻し、一時停止などもできます。
- サービスの内容は、契約内容(料金プラン)によって異なります。
- 使用しているの回線のスピードによっては、映像が乱れたり、視聴できなかつたりすることがあります。

本書の記載内容について

- 基本操作のみを記載しています。ほかの操作については、「ひかりTVのお問い合わせ・お申し込みはこちらから」(準備編 62頁)をご覧ください。
- 画面のイラストは一例であり、契約しているプロバイダーによって異なります。

ひかりTVの視聴制限について

- ひかりTVには、視聴年齢制限が定められた番組があります。(視聴制限の設定については準備編 64頁をご覧ください)チャンネルやビデオを視聴する際に、設定した年齢を超えている放送番組やビデオを表示、視聴する場合は、暗証番号の入力が必要です。(その際、「この番組には視聴年齢制限があります。」などのメッセージが表示されます)
- 成人向けコンテンツやR指定コンテンツなどの視聴には、「放送視聴制限設定」(準備編 64頁)が必要です。

必要な準備

◆ひかりTVの申込み

- 「ひかりTVのお問い合わせ・お申し込みはこちらから」(準備編 62頁)をご覧ください。

◆ひかりTVの接続と設定

- 「インターネットに接続する」(準備編 59頁～62頁)の章をご覧ください。
- 準備編 59頁の接続例を参考にしてインターネットの光回線に接続し、ルーターはIPv6対応品をご使用ください。IPv4対応品では、高速通信を必要とするビデオサービスなどの利用はできません。



- ひかりTVの視聴中に録画予約や視聴予約の開始時刻になると、ひかりTVを終了して予約が実行されます。
- 録画中には、ひかりTVは視聴できません。
- ひかりTVサービスを録画することはできません。

基本操作

1 **ブロードバンド** を押し、**◀▶** で「ひかりTV」を選んで **決定** を押す

2 **▲▼** で「ホーム」、「テレビ」、「プロモ」のどれかを選び、**決定** を押す

- ホーム… ひかりTVのホーム画面が表示されます。
- テレビ… ひかりTVの多チャンネル放送が表示されます。
- プロモ… ひかりTVの魅力が映像で紹介されます。

- ※ 回線の状態によって時間がかかることがあります。
- ※ 「IPTV設定」(準備編 62頁)をしていない場合は、メッセージが表示されます。

【ホームを選んだ場合】



3 **▲▼◀▶** で項目やチャンネルを選び、**決定** を押す

- ※ 「ホーム」を選んだときの操作です。「テレビ」を選んだ場合は次ページをご覧ください。
- この操作を繰り返してチャンネルやビデオを選びます。(視聴画面での操作は次ページをご覧ください)
- 購入画面などが表示されたら、画面の表示に従って操作してください。

4 「ひかりTV」を終了するには、**終了** を押す

- 確認のメッセージが表示されたら、**◀▶** で「はい」を選んで、**決定** を押してください。
- ※ 必ず **終了** で終了してください。ブロードバンド機能を使用中に本体の電源ボタンを押したり、電源プラグを抜いたりしないでください。

「ひかりTV」を楽しむ っづき

テレビサービスを楽しむ

チャンネルを選ぶ

順に選ぶとき

- 1 を押す

チャンネル番号を入力して選ぶとき

- 1 を押す
- 2 ~ (0) で3ケタのチャンネル番号を押す
 ※ 入力しなおすときは、 を押して入力画面を消してから、もう一度 を押してください。

番組表で選ぶとき

- 1 を押す
 - 2 で番組を選び、 を押す
- 番組表画面では、クイックメニューに表示されるメニュー操作と、番組表の操作ガイドに表示されるカラーボタンの操作ができます。

ひかりTVの選択画面に戻るには

- 1 を押す

チャンネルなどの情報を見るには

- 1 を押す
- 情報表示を消すには、もう一度 を押します。
- テレビサービスの視聴中に、 を押して、番組情報を見することもできます。

ビデオサービスを楽しむ

※ ご利用の際の宅内環境、ネットワーク環境やサービス提供者側システムの状態によっては、各操作が実行されるまでに時間がかかる場合があります。

基本の操作

- 以下の操作ができます。
- ※ コンテンツによっては一部の操作ができない場合があります。
 - 再生
 - 、 一時停止、停止
 - 、 早戻し再生、早送り再生
 - 、 前へスキップ、次へスキップ
 - 、 ワンタッチスキップ、リプレイ

時間を指定して再生する(タイムサーチ)

- 1 を押し、 で「サーチ」を選んで を押す
 - 画面右上に が表示されます。
- 2 ~ (0) で時間を指定する
 例 冒頭から1時間25分5秒後の位置を指定するとき
 (0) (0) の順に押します。
 ※ 入力し直すときは、手順①から操作してください。
 ※ コンテンツによってはタイムサーチができない場合があります。

ビデオ再生開始前の画面に戻るには

- 1 または を押す

ビデオなどの情報を見るには

- 1 を押す
 - 情報表示を消すには、もう一度 を押します。



- テレビサービスの番組表から録画/視聴予約をすることはできません。
- ビデオサービスを見ているときに、 で番組の始まりまで戻った場合、冒頭付近の早戻し映像が表示されないことがあります。同様に、 で番組の終わりまで送ったときに、末尾付近の早送り映像が表示されないことがあります。

「TSUTAYA TV」を楽しむ

TSUTAYA TVとは

- 「TSUTAYA TV」は、株式会社TSUTAYA TVが提供するテレビ向け動画配信サービスです。

TTVのサービスについて(2011年2月現在)

- ※ 利用環境、通信環境、接続回線の混雑状況によっては、映像が乱れたり、接続できなくなったりすることがあります。

◆ レンタル(ストリーミング)

- ハリウッドメジャースタジオからの提供による洋画タイトルや海外TVドラマをメインに、アニメや韓流ドラマなどを高画質動画でレンタル(ストリーミング)サービス提供します。

必要な準備

- 「インターネットに接続する」(準備編 59頁～61頁)をご覧ください。

基本操作

1 [ブロードバンド] を押し、◀▶で「TSUTAYA TV」を選んで[決定]を押す

- TSUTAYA TVのトップページが表示されます。(ページの表示内容は、サービス提供者によって変更される場合があります)
- ※ 回線の状態によって時間がかかることがあります。



2 見たい項目を▲▼◀▶で選び、[決定]を押す

3 「TSUTAYA TV」を終了するには、[終了]を押す

- 確認のメッセージが表示されたら、◀▶で「はい」を選んで、[決定]を押してください。
- ※ 必ず[終了]で終了してください。ブロードバンド機能を使用中に本体の電源ボタンを押したり、電源プラグを抜いたりしないでください。

「T's TV」を楽しむ

T's TVとは

- 「T's TV」は、ブロードメディア株式会社が提供するテレビ向け動画配信サービスです。
- 映画、アニメ、ドラマ、ドキュメンタリーなどさまざまなコンテンツを視聴することができます。
- ※ サービス名称およびサービス内容は、予告なく変更・終了する場合があります。

T's TVのサービスについて(2011年2月現在)

- ※ 利用環境、通信環境、接続回線の混雑状況によっては、映像が乱れたり、接続できなくなったりすることがあります。

◆ ビデオ・オンデマンド・サービス

- 仮想的なレンタルビデオ店がテレビ画面に現れ、現実のお店でレンタルするかのよう、棚から映画やドラマを選ぶことができます。
- 選んだ作品をレジに持っていくことでレンタルできるところまで、リアルに再現されています。店内では、さまざまなアバターと出会いながら「選ぶ楽しさ」、「気になる作品を見つける楽しさ」、「思いもよらない作品に出会う楽しさ」、「作品のパッケージを見る楽しさ」など、さまざまな「楽しさ」があふれています。
- T's TVでは、一般的なDVD視聴と同様なチャプター切替え、外国語・日本語の切替え、字幕表示などの設定ができるようになっています。

必要な準備

- 「インターネットに接続する」(準備編 59頁～61頁)をご覧ください。

基本操作

1 [ブロードバンド] を押し、◀▶で「T's TV」を選んで[決定]を押す

2 見たい項目を▲▼◀▶で選び、[決定]を押す

3 「T's TV」を終了するには、[終了]を押す

- 確認のメッセージが表示されたら、◀▶で「はい」を選んで、[決定]を押してください。
- ※ 必ず[終了]で終了してください。ブロードバンド機能を使用中に本体の電源ボタンを押したり、電源プラグを抜いたりしないでください。



● TSUTAYA TVやT's TVのサービスを録画することはできません。

「YouTube」を楽しむ

YouTubeとは

- YouTubeは、YouTube, LLCによって運営されている動画共有サービスです。

必要な準備

- 「インターネットに接続する」(準備編 **59**)の章および、「インターネット制限設定」(準備編 **65**)をご覧ください。

お知らせとご注意

- YouTubeは、YouTube, LLCによって独自に運営されています。
- YouTubeのコンテンツには、利用者が不適切であると感じるような情報が含まれることがあります。
- YouTubeが提供するコンテンツに関して、当社は一切の責任を負いません。
- コンテンツ内容の不明点はYouTubeにお問い合わせください。
- 利用できるサービス内容や画面は予告なく変更される場合があります。
- 本機には、動画をYouTubeに投稿する機能はありません。動画の投稿にはパソコンなどをご利用ください。
- パソコンで閲覧できるYouTubeのコンテンツであっても、本機では閲覧できない場合があります。
- パソコンで操作できるYouTubeのコンテンツであっても、本機では操作ができない場合があります。
- 起動や、再生までに時間がかかる場合があります。
- 同じ音量値でも、コンテンツによっては実際の音量が大きくなる場合があります。

基本操作

1 **ブロードバンド** を押し、◀▶で「YouTube」を選んで**決定**を押す

- 「YouTube」のトップページが表示されます。
- ※ 回線の状態によって時間がかかることがあります。



- ※ 「インターネット制限設定」の説明画面が表示された場合や、暗証番号の入力画面が表示された場合の操作については、**72**の手順**1、2**の説明をご覧ください。

2 見たい項目を▲▼◀▶で選び、**決定**を押す

- ※ 閲覧制限の説明画面が表示された場合の操作については**73**の説明をご覧ください。

3 「YouTube」を終了するには**終了**を押す

- 確認のメッセージが表示されたら、◀▶で「はい」を選んで、**決定**を押してください。
- ※ 必ず**終了**で終了してください。ブロードバンド機能を使用中に本体の電源ボタンを押したり、電源プラグを抜いたりしないでください。

お知らせ

- ネットワーク環境や使用状況によっては、正しく視聴できない場合があります。
- 「光デジタル音声出力」(準備編 **56**)が「デジタルスルー」に設定されている場合、一部の動画で光デジタル音声出力端子から音声信号が出力されないことがあります。
- 「YouTube」のサービスを録画することはできません。

「インターネット」で情報を見る

- ブロードバンドメニューの「インターネット」を使って、さまざまな情報を見たり、調べたりすることができます。
- 接続や設定などの準備については、「インターネットに接続する」(準備編 **59**)の章および、「インターネット制限設定」(準備編 **65**)をご覧ください。

基本操作

1 「ブロードバンド」を押し、◀▶で「インターネット」を選んで決定を押す

- 「インターネット」のトップページが表示されます。
- ※ 回線の状態によって時間がかかることがあります。

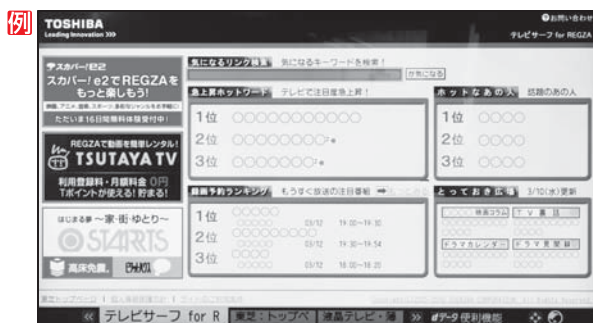

- ※ 「インターネット制限設定」の説明画面が表示された場合や、暗証番号の入力画面が表示された場合の操作については、**72**の手順1、2の説明をご覧ください。

2 見たい項目を▲▼◀▶で選び、決定を押す

- 選んだ項目にオレンジ色の太い枠がつかます。
- 画面上部の検索欄など、キーワードなどを入力して情報を探す項目を選択した場合は、文字入力画面が表示されます。(文字入力のしかたは **23** をご覧ください)
- ※ 閲覧制限の説明画面が表示された場合の操作については **73**の説明をご覧ください。

3 「インターネット」を終了するには「終了」を押す

- 確認のメッセージが表示されたら、◀▶で「はい」を選んで、決定を押してください。

タブを切り換えるには

1 ◀◀|◀▶|▶▶を押す



見たい情報を別のウィンドウで開くには

- 1 見たい情報を選び、**dデータ**を押す
- 2 ◀▶で「ウィンドウ」を選び、決定を押す
- 3 ▲▼で「新しいウィンドウで開く」を選び、決定を押す
 - ウィンドウは最大五つまで開くことができます。

ウィンドウを閉じるには

- 1 上記1、2の操作をする
- 2 ▲▼で「閉じる」を選び、決定を押す



- 通信中に本体の電源ボタンを押したり、電源プラグを抜いたりしないでください。お気に入りや履歴、Cookieなどの情報が正しく保存されません。



- ブロードバンド機能の利用中に、LANケーブルを抜いたり、ネットワーク接続環境を変更したりすると、本機の操作ができなくなることがあります。その場合は、本体の電源ボタンで電源を切ってから、もう一度電源を入れてください。
- ページが表示されるまでの時間は、接続業者との契約の種類や回線の混み具合などによって大きく異なります。
- ブロードバンドメニューの「インターネット」では、**二画面**を押して二画面表示 **27** をすることができます。(左側が「インターネット」、右側がデジタル放送の画面になります)

インターネットで情報を見る つづき

便利機能を使う

- よく使う機能を便利機能のメニューから操作することができます。

1 ページの表示中に「dデータ」を押す

- 便利機能のメニューが表示されます。
- 見たい情報を新しいウィンドウで開く場合は、見たい情報を選んでから「dデータ」を押してください。(前ページ右下の説明をご覧ください)

2 ◀▶で機能のアイコンを選び、「決定」を押す

※ アクトビラ、Yahoo! JAPANを利用しているときは、いくつかの機能は使用できません。使用できない機能は、薄くなって表示されます。



アイコン、機能	内容
☰ 「ウィンドウ」	見たいページを新しいウィンドウで開いたり、開いているウィンドウを閉じたりします。
◀ 「戻る」	一つ前のページに戻ります。履歴がないときは選択できません。
▶ 「進む」	一つ先のページに進みます。履歴がないときは選択できません。
🔄 「再読み込み」 ✕ 「中止」	🔄 表示しているページの情報が更新されます。 ✕ 読込中に読み込みを中止します。(読込中のときは✕が表示され、それ以外のときは🔄が表示されます)
🌐 「URL入力」	見たいページのアドレス(URL)を入力してページを表示させます。
🏠 「ホーム」	ホームに設定されているページに戻ります。設定のしかたは「83頁」をご覧ください。
♡ 「お気に入り」	よく見るページを「お気に入り」に登録したり、「お気に入り」の中から見たいページを選んだりすることができます。「81頁」
📄 「履歴表示」	表示履歴の中から、見たいページを選ぶことができます。「82頁」
👉 「ポインター」	ポインターのオン/オフ、ドラッグを切り換えます。「82頁」
🔍 「検索」	インターネット検索やページ内検索をします。「83頁」
🔧 「メニュー」	ページ操作「83頁」や各種設定「84頁」～「85頁」をするときに使います。

アドレスを入力してページを見る

- アドレス(URL)がわかっている場合は、それを入力してページを見ることができます。

1 便利機能のメニューから、◀▶で「URL入力」を選んで「決定」を押す

- アドレス入力画面が表示されます。

2 ▲▼◀▶でアドレス入力欄を選び、「決定」を押す

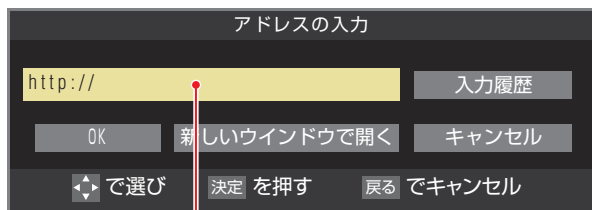

- 過去の入力履歴から選ぶ場合は、▲▼◀▶で「入力履歴」を選んで「決定」を押します。

3 見たいページのアドレスを入力する

- 文字入力画面で文字を入力します。文字入力のしかたは「23頁」をご覧ください。
- 定型文を一覧から選んで入力することができます。

定型文の入力方法

- 「画面表示」を押して定型文入力モードにする
 - 定型文一覧から▲▼◀▶で選び、「決定」を押す
[定型文] : www. co.jp/ .ne.jp/ .ac.jp/ .or.jp/ .com/ http:// https://
- 入力できる文字数は、半角英数字と半角記号で254文字までです。
 - 文字入力が終わったら「決定」を押し、手順2のアドレス入力画面に戻ります。

4 ▲▼◀▶で「OK」を選び、「決定」を押す

- 新しいウィンドウで開く場合は、「新しいウィンドウで開く」を選んで「決定」を押します。



● インターネット機能使用時の文字入力では改行ができます。(記号一覧末尾に改行記号が追加されます)

「お気に入り」に登録する

- お買い上げ時に登録されているものを含めて50個までのページを「お気に入り」に登録できます。

- 1 登録したいページを開く
- 2 便利機能のメニューから、◀▶で「お気に入り」♡を選んで決定を押す
 - 「お気に入り」の一覧が表示されます。
- 3 ▲▼で「お気に入りに登録」を選び、決定を押す
 - 「お気に入り」一覧の一番下に追加されます。

「お気に入り」からページを見る

- 1 便利機能のメニューから、◀▶で「お気に入り」♡を選び、決定を押す
- 2 ▲▼で「お気に入り一覧」を選び、決定を押す
- 3 見たいページを▲▼で選び、決定を押す

「お気に入り」の便利機能を使う

- 履歴一覧の表示中に以下の便利機能を使用することができます。

- 1 「お気に入り」に登録したページを選び、dデータを押す
- 2 ▲▼で項目を選び、決定を押す
 - 項目1～7をリモコンの1～7で選ぶこともできます。

1	新しいウィンドウで開く
2	編集
3	アドレスで表示
4	上へ移動
5	下へ移動
6	削除
7	すべて削除

- 1 新しいウィンドウで開く

選んだページを新しいウィンドウで開きます。
- 2 編集

選んだページの名称・URLを編集します。

 - 1 編集する項目を▲▼◀▶で選び決定を押す
 - 2 文字入力画面で編集する
 - 文字入力については、をご覧ください。
 - タイトルの入力文字数は、全角12文字(半角24文字)までです。「お気に入り」を最大登録可能数の50個まで登録した場合の目安です)
 - URLの入力文字数は半角英数字・半角記号で254文字までです。
- 3 アドレスで表示(タイトルで表示)

「お気に入り」一覧をアドレス(URL)で表示します。(「アドレスで表示」を選ぶと、項目名は「タイトルで表示」に換わります)
- 4 上へ移動

選んだ「お気に入り」のリスト表示順をひとつ上へ移動します。
- 5 下へ移動

選んだ「お気に入り」のリスト表示順をひとつ下へ移動します。
- 6 削除

選んだ「お気に入り」を削除します。

 - 1 ◀▶で「はい」を選び、決定を押す
- 7 すべて削除

すべての「お気に入り」を削除します。

 - 1 ◀▶で「はい」を選び、決定を押す

「インターネット」で情報を見る つづき

履歴から選んでページを見る

- 今までに見たページの履歴から選ぶことができます。

1 便利機能のメニューから、◀▶で「履歴表示」目を選んで **決定** を押す

- 「履歴」の一覧が表示されます。

2 見たいページを▲▼で選び、**決定** を押す

「履歴表示」の便利機能を使う

- 履歴一覧の表示中に以下の便利機能を使用することができます。

1 履歴を選んだ状態で、**dデータ** を押す

2 ▲▼で項目を選び、**決定** を押す

- 項目1~4をリモコンの **1** ~ **4** で選ぶこともできます。

1	新しいウィンドウで開く
2	アドレスで表示
3	削除
4	すべて削除

1 新しいウィンドウで開く

選んだ履歴ページを新しいウィンドウで開きます。

2 アドレスで表示

「履歴」一覧をアドレス(URL)で表示します。
(「アドレスで表示」を選ぶと、項目名は「タイトルで表示」になります)

3 削除

選んだ履歴を削除します。



- 1 ◀▶で「はい」を選び、**決定** を押す

4 すべて削除

すべての履歴を削除します。

- 1 ◀▶で「はい」を選び、**決定** を押す

ポインターを切り換える

- 画面を操作するときのツールを「ポインター」または「ドラッグツール」に変更することができます。

1 便利機能のメニューから、◀▶で「ポインター」を選んで **決定** を押す

2 以下の操作で「」(ポインター)、「」(ドラッグツール)のどちらかを選ぶ

「」を選ぶとき

- 1 ▲▼で「ポインター：ON」を選び、**決定** を押す
 - 画面にが表示されます。



の使いかた

- 1 アイコンが表示になる場所まで ▲▼◀▶で移動し、**決定** を押す

「」を選ぶとき

- 1 ▲▼で「ポインター：ON」を選び、**決定** を押す
- 2 **dデータ** を押す
- 3 便利機能のメニューから、◀▶で「ポインター」を選んで **決定** を押す
- 4 ▲▼で「ドラッグモード」を選び、**決定** を押す
 - 画面にが表示されます。

の使いかた

- 1 画面上で **決定** を押す
 - ツールが「」になります。
- 2 お好みの位置まで ▲▼◀▶で移動する
 - ※ 「」は一部のページ(地図ページなど)だけで使用できます。
- ポインターやドラッグツールを使わない場合は、「ポインター：OFF」を選びます。

情報を検索する

- Yahoo!(ヤフー)を使った検索ができます。

1 便利機能のメニューから、◀▶で「検索」Qを選んで決定を押す

2 ▲▼で検索方法を選び、決定を押す

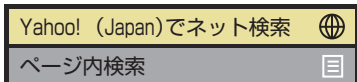

- Yahoo!でネット検索…Yahoo!を利用してネット検索をします。(情報検索)
- ページ内検索 ……………表示しているページ内を検索します。(文字検索)

3 以下の操作をする

Yahoo!でネット検索のとき

- 1 ▲▼◀▶で検索キーワード入力欄を選び、決定を押す

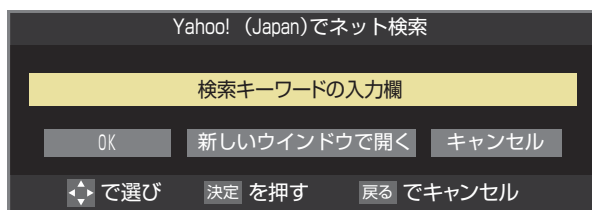

ページ内検索のとき

- 1 ◀▶で検索キーワード入力欄を選び、決定を押す



4 検索キーワードを入力し、決定を押す

- 文字入力画面で検索キーワードを入力します。文字入力のしかたは「23」をご覧ください。
- 入力できる文字は、半角英数字・半角記号で254文字までです。
- 文字入力が終わったら決定を押し、手順3の検索キーワード入力画面に戻ります。

5 以下の操作をする

Yahoo!でネット検索のとき

- 1 ▲▼◀▶で「OK」を選び、決定を押す
- 新しいウインドウで開く場合は、「新しいウインドウで開く」を選んで決定を押します。

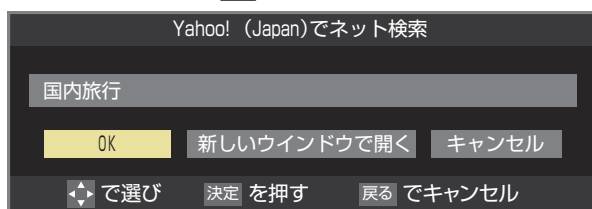

ページ内検索のとき

- 1 ◀▶で「上へ検索」または「下へ検索」を選び、決定を押す

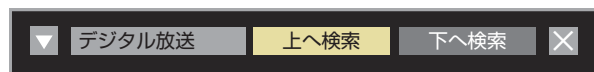

- 上へ検索 …… 入力された文字をページの上方向に検索します。
- 下へ検索 …… 入力された文字をページの下方向に検索します。
- 該当の文字列がページ内に見つかったら、その文字列が色付きで表示されます。
- 左端の▼を選んで決定を押せば、検索ウインドウを画面の下に移動させることができます。下にあるときは、▲を選んで決定を押せば、上に移動させることができます。

- 2 検索が終わったら、◀▶で「×」を選んで決定を押す

ホームページに設定する/フレームを切り換える

1 便利機能のメニューから、◀▶で「メニュー」をを選んで決定を押す

2 ◀▶で「ページ操作」を選ぶ

3 ▲▼で項目を選び、決定を押す

- 項目1、2をリモコンの1、2で選ぶこともできます。

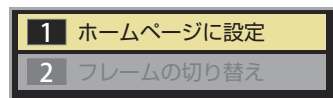

1 ホームページに設定

現在表示されているページをホームページとして設定します。

2 フレームの切り替え

一つのページが複数のフレームで構成されているときに、見たいフレームを選ぶことができます。

「インターネット」で情報を見る つづき

表示の設定をする

1 便利機能のメニューから、◀▶で「メニュー」を
🖱️を選んで **決定** を押す

2 ▶▶で「表示」を選ぶ

3 ▲▼で項目を選び、**決定** を押す
● 項目 **1**～**7** をリモコンの **1**～**7** で選ぶこともできます。



1 表示モード

通常

ページがそのままのサイズで表示されます。

Just-Fit Rendering

ページの横幅が本機の表示エリアの幅に合うように表示されます。

2 文字サイズ

画面の文字サイズを変更することができます。

※ この文字サイズはページだけに有効です。

3 表示倍率

ページの表示を拡大・縮小することができます。

※ ページによっては拡大・縮小できない場合があります。

4 エンコード

文字が化けている場合は、文字コードを変更してみてください。一般的に日本語のページは「Shift-JIS」ですが、「EUC-JP」の場合があります。

5 詳細設定

右記の説明をご覧ください。

6 ページ情報

現在見ているページの情報が表示されます。

7 サーバ証明書

サーバ証明書が表示されます。

4 ▲▼で設定を選び、**決定** を押す

5 終わったら、**戻る** でページに戻る

「5. 詳細設定」を選んだとき

1 設定する項目を▲▼・◀▶で選び、**決定** を押す

- **決定** を押すたびに、 と が交互に切り換わります。有効にする機能を にします。

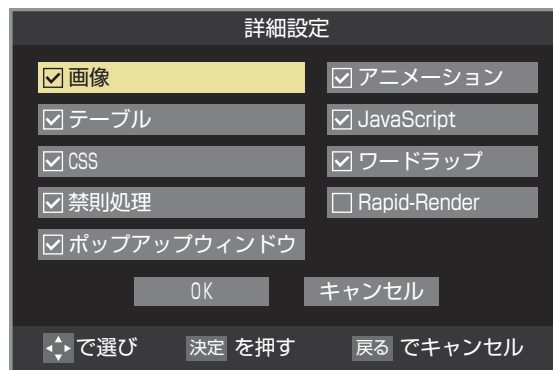

設定項目	内容
画像	画像の表示/非表示を設定します。非表示にすると、画像がある場所に画像アイコンが表示されます。
テーブル	テーブルタグの有効/無効を設定します。
CSS	CSSの有効/無効を設定します。
禁則処理	禁則処理の有効/無効を設定します。有効にすると、ページの見栄えを良くするために、句読点などの位置を調整します。
ポップアップウィンドウ	ポップアップウィンドウの表示の有効/無効を設定します。無効にするとWebページを開いたときに出てくるポップアップウィンドウタイプの広告表示が出なくなります。
アニメーション	アニメーション画像の表示/非表示を設定します。非表示にすると、静止画像が表示されます。
JavaScript	JavaScriptの有効/無効を設定します。
ワードラップ	ワードラップの有効/無効を設定します。有効にすると、行末で収まりきらない単語が次の行に配置されます。
Rapid-Render	Rapid-Renderの有効/無効を設定します。有効にすると、最初に文字だけが読み込まれ、その状態で選択部分の移動などの基本操作ができます。最終的には、ページが通常表示されます。

2 終わったら、▲▼・◀▶で「OK」を選び、**決定** を押す

その他の設定をする

1 便利機能のメニューから、◀▶で「メニュー」を選んで決定を押す

2 ◀▶で「設定」を選ぶ

3 ▲▼で設定項目を選び、決定を押す

- 項目1~6をリモコンの1~6で選ぶこともできます。

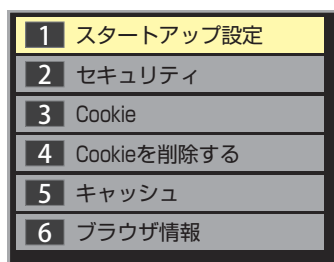

1 スタートアップ設定

- 「インターネット」の起動時に、ホームページに設定したページを表示するか、前回使用時に最後に表示していたページを表示するかを設定します。

2 セキュリティ

- 保護のないページに移動するときに、メッセージが表示されるように設定できます。
- 使用するSSLバージョンを選択できます。
- ルート証明書およびCA証明書の内容確認と有効/無効の設定ができます。右記をご覧ください。

3 Cookie

- Cookieを受信し本機内に記録する/受信しない/受信するときにメッセージで知らせるようにする、のどれかに設定できます。

4 Cookieを削除する

- 記録されているCookieをすべて削除します。

5 キャッシュ

- キャッシュを使用するかどうかを設定できます。
- 保存されているキャッシュをすべて削除することができます。

6 ブラウザ情報

- ブラウザの情報が表示されます。

4 ▲▼で設定を選び、決定を押す

5 終わったら、戻るでページに戻る

用語

■ Cookie (クッキー)

ユーザーの情報やアクセスした履歴などの情報をWebサーバーからの指示で本機内に自動的に受信、記録して、インターネットブラウザとWebサーバー間でやりとりをするための仕組み、またはその受信・記録されるファイルのことです。Netscape社によって開発され、本機をはじめ、各種のインターネットブラウザが対応しています。多くの場合、ユーザーがWebサイトをより使いやすくするために使用されますが、個人情報の流出につながるなどの指摘もされています。

※ Cookieを受信しないように設定すると、Webサイトによっては利用できない場合があります。

■ キャッシュ

以前表示したページを再度見る場合に、本機に保存されている過去のデータを表示して表示時間を短縮することです。

2で「ルート証明書」または「CA証明書」を選んだ場合

- 証明書のリストが表示されます。(ルート証明書の例)

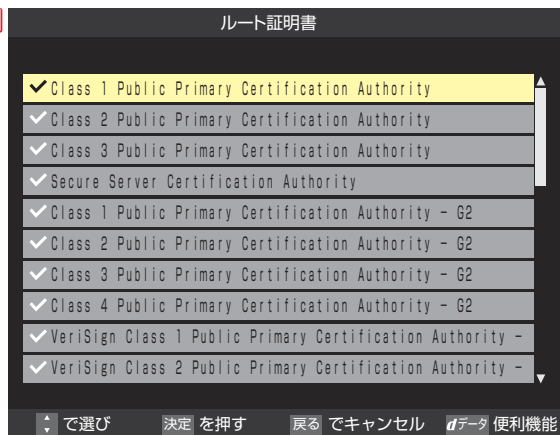

- 以下の操作で、証明書の内容確認、証明書の有効/無効の設定ができます。

※ この設定はアクティブでも有効です。

証明書の内容を確認する

1 確認する証明書をリストから▲▼で選び、決定を押す

- ルート証明書情報が表示されます

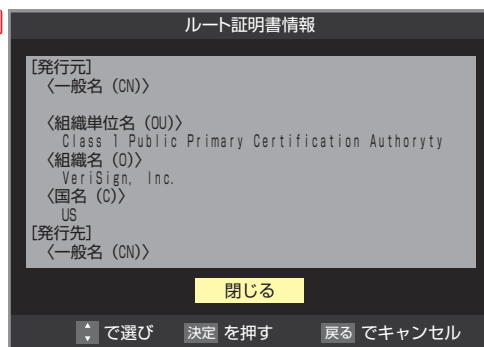

2 確認したら、決定を押して閉じる

証明書の有効/無効を切り換える

1 設定する証明書をリストから▲▼で選び、dデータを押す

- 有効になっている場合は「1無効にする」、無効になっている場合は「1有効にする」が表示されます。

2 決定を押す

- 決定を繰り返し押すと、有効/無効の切り換えができます。

3 戻るを押す

- リストに戻り、有効が、無効がになります。
- 前のメニューに戻るには、繰り返し戻るを押します。

お好みの映像メニューを選ぶ

- 見る映像の種類に応じて、お好みの映像メニューを選ぶことができます。
- 映像メニューは、放送/再生の映像や各入力端子の映像、写真再生の映像などでそれぞれ記憶させることができます。

1 [クイック] を押し、▲・▼と [決定] で「映像設定」⇒「映像メニュー」の順に進む

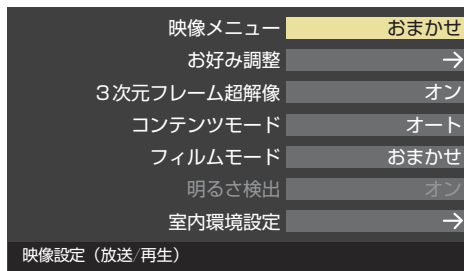

2 お好みの映像メニューを▲・▼で選び、[決定] を押す

- 選択できる映像メニューは、視聴している映像の種類によって異なり、選択できない映像メニューは表示されません。

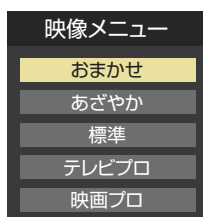

映像メニュー	内容
おまかせ	映像の内容と周囲の明るさに合わせて、常に見やすい画質に自動調整されます。
あざやか	日中の明るいリビングで、迫力ある映像を楽しむときに適した設定です。
標準	室内で落ち着いた雰囲気を楽しむときに適した設定です。(日常、ご家庭で使用するときの推奨設定です)
テレビプロ	暗くした部屋でテレビ番組を見るときに適した設定です。
映画プロ	暗くした部屋で映画を見るときに適した設定です。(暖かみのある色あいが再現されます)
写真	写真(JPEG画像)を表示するのに適した設定です。 (写真再生のときに選択できます)
ゲーム	ゲームのレスポンスを重視した、ゲームをするのに適した設定です。(HDMI1~4入力、ビデオ1,2入力のときに選択できます)
PC	パソコンの画面を表示するのに適した設定です。(HDMI1~4入力のときに選択できます)

お好みの映像に調整する

1 [クイック] を押し、▲・▼と [決定] で「映像設定」⇒「お好み調整」の順に進む

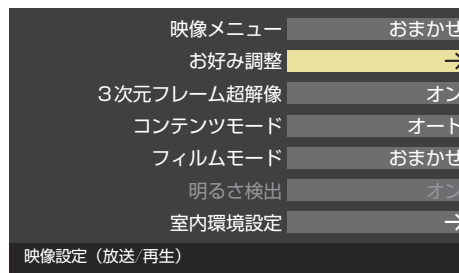

- 「映像メニュー」が「おまかせ」以外の場合は、「映像調整」に進みます。

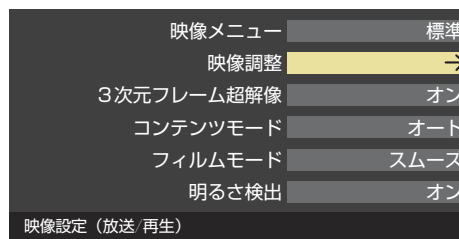

2 調整する項目を▲・▼で選び、[決定] を押す

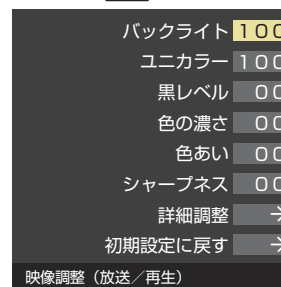
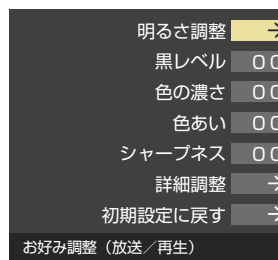

3 以降の手順([91]まで)でお好みの映像に調整する

- 他の項目を調整するときは、手順2から繰り返します。(「バックライト」、「ユニカラー」、「黒レベル」、「色の濃さ」、「色あい」、「シャープネス」の調整時は、▲・▼を押せば調整項目を切り換えることができます)

「お好み調整」や「映像調整」をした場合

- 映像を調整すると、そのときに選択していた映像メニューに調整状態が記憶され、映像メニューの表示に「：メモリー」が加わります。
- 調整状態は、放送/再生や各入力端子、写真再生などの区分ごとに記憶されます。たとえば、(放送/再生)の「おまかせ：メモリー」と(HDMI1)の「おまかせ：メモリー」は、異なる調整をして記憶させることができます。

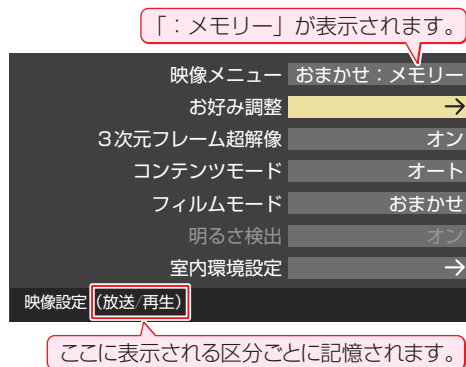

明るさ調整

- この調整項目は、映像メニューが「おまかせ」の場合や、「明るさ検出」が「オン」に設定されているときに表示されます。
 - 明るさ検出機能によって自動調整される画面の明るさを調整することができます。
- 1 **決定**を押す
 - 2 明るさを変えたいレベルを◀▶で選び、▲▼で明るさを調整する
 - 必要に応じて異なるレベルの調整を繰り返します。
 - **青**を押すと、調整前のレベルに戻ります。
 - **赤**を押すと、お買い上げ時の調整に戻ります。

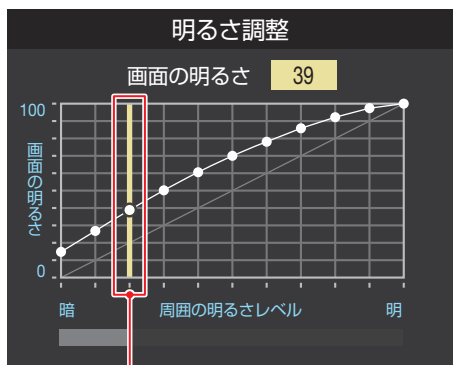

- 3 調整が終わったら、**決定**を押す



「明るさ調整」と色温度センサーについて

- 調整中に照明をつけるなど、周囲の明るさを変えた場合は、調整後に画面の明るさが変わらないことがあります。
- 色温度センサーの近くに物を置いたり、ふさいだりすると、色温度センサーが正しく動作しなくなることがあります。色温度センサーの位置は **87** をご覧ください。

バックライト

- この調整項目は、「明るさ検出」が「オフ」に設定されているときに表示されます。
 - お好みの見やすい画面の明るさに調整できます。
- 1 ◀▶でお好みの明るさに調整し、**決定**を押す
 - 「00」～「100」の範囲で調整できます。(数値が大きくなるほど画面が明るくなります)

ユニカラー

- この調整項目は、映像メニューが「おまかせ」以外有的时候に表示されます。
 - 映像のコントラスト、明るさ、色の濃さをバランスよく同時に調整します。
- 1 ◀▶でお好みの映像に調整し、**決定**を押す
 - 「00」～「100」の範囲で調整できます。(数値が大きくなるほど映像のコントラストが強くなります)

黒レベル

- 映像の暗い部分(黒)の再現性(明るさ)を調整します。
- 1 ◀▶でお好みの明るさに調整し、**決定**を押す
 - 「-50」(暗く)～「+50」(明るく)の範囲で調整できます。

色の濃さ

- 映像の色の濃さを調整します。
- 1 ◀▶でお好みの濃さに調整し、**決定**を押す
 - 「-50」(淡く)～「+50」(濃く)の範囲で調整できます。

色あい

- 肌の色に注目して、色合いを調整します。
- 1 ◀▶でお好みの色あいに調整し、**決定**を押す
 - 「-50」(紫を強く)～「+50」(緑を強く)の範囲で調整できます。

シャープネス

- 映像の鮮明さを調整します。
- 1 ◀▶でお好みの映像に調整し、**決定**を押す
 - 「-50」(やわらか)～「+50」(くっきり)の範囲で調整できます。

お好みの映像に調整する つづき

詳細調整

- 「詳細調整」を選択して **決定** を押し、詳細調整のメニューが表示されます。

① 調整する項目を▲・▼で選び、**決定**を押す

- 視聴する映像の種類および「映像メニュー」の設定によっては調整や設定ができない項目があります。

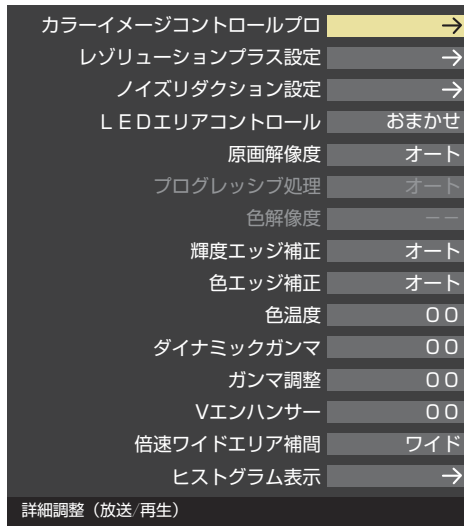

② 以降の手順で調整する

- 他の項目を調整する場合は、手順①から繰り返します。

カラーイメージコントロールプロ

- 映像の色調を調整することができます。

ベースカラー

- レッド、グリーン、ブルーなどの色ごとに、色あいや色の濃さを調整することができます。

① 「ベースカラー」の中から調整する色を▲・▼で選び、**決定**を押す

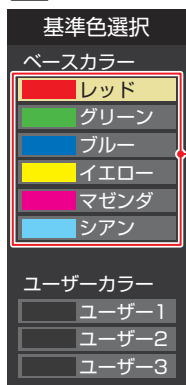

② **青** を押して静止画にする

- (もう一度 **青** を押しと静止画が解除されます)

お知らせ

- テレビを公衆に視聴させることを目的として、喫茶店、ホテルなどで、カラーイメージコントロールプロの機能を利用して、本来の映像と異なる色の画面を表示すると、著作権法上で保護されている権利を侵害するおそれがありますので、ご注意ください。

③ ▲・▼で「色あい」、「色の濃さ」、「明るさ」のどれかを選び、◀▶で調整する

- 調整範囲は-30 ~ +30です。

※ 元の色(初期状態)に戻すには、**赤** を押します。

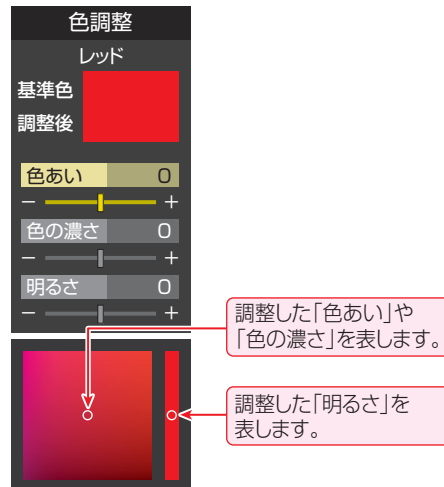

④ 選んだ色の調整が終わったら、**戻る**を押す

- 他の色を調整する場合は、手順①から繰り返します。

ユーザーカラー

- 画面に表示されている色を指定して、お好みの色あいや色の濃さ、明るさに調整することができます。調整した結果は、指定した色と同じ色すべてに反映されます。

① 「ユーザーカラー」の中から▲・▼でどれかを選び、**決定**を押す

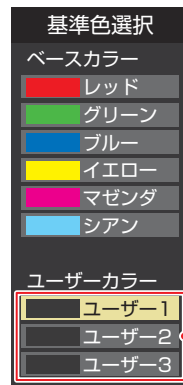

② **青** を押して静止画にする

③ ▲・▼で「基準色変更」を選び、**決定**を押す

- カーソルが表示されます。

④ 調整したい色の部分まで▲・▼・◀▶でカーソルを移動し、**決定**を押す

- 画面から選択した色がパレットに登録されます。

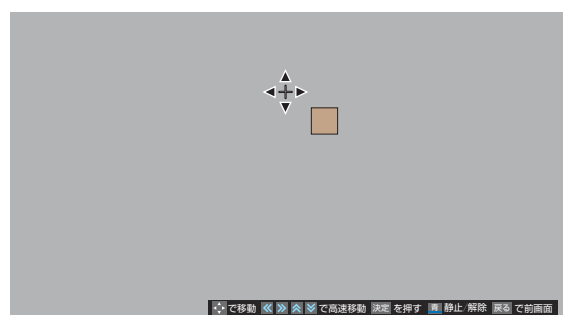

⑤ ▲・▼で「色あい」、「色の濃さ」、「明るさ」のどれかを選び、◀・▶で調整する

● 調整範囲は-30 ~ +30です。

※ 元の色(初期状態)に戻すには、**赤**を押します。

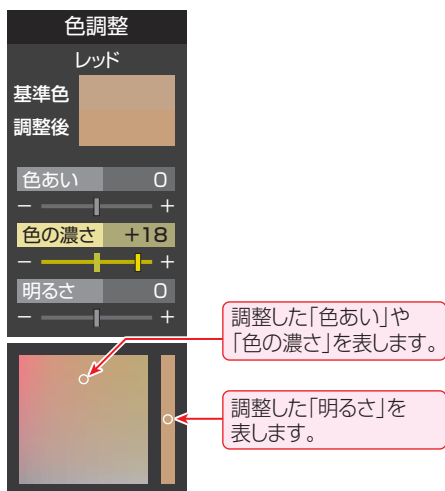

⑥ 選んだ色の調整が終わったら、戻るを押す

● ほかのユーザーカラーを調整する場合は、手順①から繰り返します。

レゾリューションプラス設定

● 緻密で精細感のある映像を表示します。

● 「レゾリューションプラス設定」を選択して**決定**を押すと、「レゾリューションプラス」、「ゲイン調整」、「補正レベル」、「フィルムグレイン抑制」の選択メニューが表示されます。それぞれ以下の要領で設定します。

※ 映像によっては、効果がわかりにくい場合があります。

レゾリューションプラス

● レゾリューションプラスの機能を使うかどうかを設定します。「オフ」に設定した場合は、「ゲイン調整」、「補正レベル」、「フィルムグレイン抑制」は機能しません。

※ レゾリューションプラスと同じ高画質処理機能を持った機器を接続した場合、画面のノイズが目立つことがあります。その場合には、本機のレゾリューションプラス、または、接続した機器の高画質処理機能をオフにしてください。

① ▲・▼で「レゾリューションプラス」を選び、決定を押す

② ▲・▼で以下から選び、決定を押す

- オート …… 映像の種類に応じて自動的にレゾリューションプラスの機能が働きます。
- オフ …… レゾリューションプラスは働きません。

ゲイン調整

● レゾリューションプラスの効果(強さ)を調整します。

① ▲・▼で「ゲイン調整」を選び、決定を押す

② ◀・▶で調整し、決定を押す

映像メニュー	調整範囲	数値が大きくなるほど、映像の精細感が強調されます。
おまかせ時	-02 ~ +02	
おまかせ以外	01 ~ 05	

補正レベル

● レゾリューションプラスの効果が現われる映像細部の明暗差を設定します。

① ▲・▼で「補正レベル」を選び、決定を押す

② ▲・▼でお好みの設定を選び、決定を押す

- オート …… 映像の種類に応じて自動的に制御されます。
- オフ、低、中、高 …… 「オフ」→「低」→「中」→「高」にするにつれて、映像細部のより大きな明暗差に対してレゾリューションプラスの効果が現れます。

フィルムグレイン抑制

● フィルムグレイン(フィルム映像で見受けられる細かいランダムなノイズ)などの細かな画面ノイズを低減させます。

① ▲・▼で「フィルムグレイン抑制」を選び、決定を押す

② ▲・▼でお好みの設定を選び、決定を押す

- オート …… 映像の種類に応じて自動的に制御されます。
- 強、中、弱 …… フィルムグレイン抑制の効果が切り換わります。強くするほどグレインをより抑える方向に働きます。
- オフ …… この機能は働きません。

ノイズリダクション設定

● 画面のノイズやざらつきを減らします。

● 「ノイズリダクション設定」を選択して**決定**を押すと、「MPEG NR」と「ダイナミックNR」の選択メニューが表示されます。

※ 映像によっては、効果がわかりにくい場合があります。

エムベグ MPEG NR

● デジタル放送やDVDなどの動きの速い映像のブロックノイズ(モザイク状のノイズ)と、モスキートノイズ(輪郭のまわりにつく、ちらつきノイズ)を減らす機能です。

① ▲・▼で「MPEG NR」を選び、決定を押す

② ▲・▼でお好みの設定を選び、決定を押す

- オート …… 映像の種類に応じて自動的に制御されます。
- 強、中、弱 …… MPEG NRの効果が切り換わります。強くするほどノイズをより抑える方向に働きます。
- オフ …… MPEG NRは働きません。

※ 効果を強くすると精細感をそこなう場合があります。

※ 「オート」は「映像メニュー」が「おまかせ」のときにだけ選択できます。

ダイナミックNR

● 映像のざらつきやちらつきを減らす機能です。

① ▲・▼で「ダイナミックNR」を選び、決定を押す

② ▲・▼でお好みの設定を選び、決定を押す

- オート …… 映像の種類に応じて自動的に制御されます。
- 強、中、弱 …… ダイナミックNRの効果が切り換わります。
- オフ …… ダイナミックNRは働きません。

※ 通常は「オート」に設定してください。効果を強くすると残像が目立つ場合があります。

お好みの映像に調整する つづき

LEDエリアコントロール

- 映像の明るさに応じてエリアごとにバックライトの明るさを自動調整し、メリハリのある映像にします。
- ① ▲・▼でお好みの設定を選び、**決定**を押す
 - おまかせ ……周囲の明るさに合わせて、LEDエリアコントロールの効果が自動調整されます。(映像メニューが「おまかせ」のときに選択できます)
 - 強、中、弱 ……LEDエリアコントロールの効果の強さが切り換わります。
 - オフ ……LEDエリアコントロールの機能は働きません。

原画解像度

- 1080i/1080pに解像度変換された映像に対して設定できます。原画解像度を設定することで、各種解像度の原画に対して良好な画質が得られます。
- ① ▲・▼で以下から選び、**決定**を押す
 - オート、……映像の種類に応じて自動的に制御されます。
 - 1920×1080、1440×1080、1280×720、960×540、720×480、640×480 ……原画解像度がわかる場合は、その解像度を選択します。原画解像度がわからない場合は、お好みの精細感になる値を選択してください。

プログレッシブ処理

- 24p/30pで制作されたインターレース方式の映像を2-3/2-2プルダウン処理する機能です。
- ① ▲・▼で以下から選び、**決定**を押す
 - オート ……プルダウン処理が自動的に行われます。
 - ビデオ ……ビデオ処理が行われます。
 - 30p処理 ……30pで制作された映像に適した設定です。
 - 24p処理 ……24pで制作された映像に適した設定です。

色解像度

- 外部入力を選択した場合に設定できます。
- 色の周波数帯域を広げ、色をきめ細かく再現することができます。
- ① ▲・▼で以下から選び、**決定**を押す
 - ワイド ……色の周波数帯域を広げることで、きめ細かな色が再現されます。
 - スタンダード ……色の周波数帯域を抑えることで、垂直方向の色抜けが目立たなくなります。DVD再生時に色抜けが目立つ場合に、スタンダードに設定してください。

輝度エッジ補正

- 映像の輝度成分(白黒映像成分)の輪郭を際立たせる機能です。アニメなどで輪郭をくっきりさせることができます。
- ① ▲・▼で以下から選び、**決定**を押す
 - オート ……映像の種類に応じて自動的に制御されます。
 - 0~10 ……「0」で補正がオフになります。「10」で効果が最大になります。

色エッジ補正

- 映像の色の輪郭を際立たせる機能です。アニメなどで色の輪郭をくっきりさせることができます。
- ① ▲・▼で以下から選び、**決定**を押す
 - オート ……映像の種類に応じて自動的に制御されます。
 - 0~10 ……「0」で補正がオフになります。「10」で効果が最大になります。

色温度

- 画面全体の色味を調整します。
- ① ◀▶で調整し、**決定**を押す

映像メニュー	調整範囲	調整値が小さくなるほど暖色系、大きくなるほど寒色系になります。
おまかせ時	-05 ~ +05	
おまかせ以外	00 ~ 10	
- ② ▲・▼で「Gドライブ」(緑)または「Bドライブ」(青)を選び、◀▶で調整する
 - 明るい部分の色温度を微調整します。
 - 「おまかせ」に設定されているときは調整できません。

- | 映像メニュー | 調整範囲 | 調整値が大きくなるほど、選んでいる色の色味が強くなります。 |
|--------|-----------|-------------------------------|
| おまかせ時 | 調整できません | |
| おまかせ以外 | -15 ~ +15 | |

ダイナミックガンマ

- 映像の内容に応じて、暗い部分から明るい部分にかけての階調が自動的に調整されます。
- ① ◀▶で調整し、**決定**を押す

- | 映像メニュー | 調整範囲 | 調整値が大きくなるほどメリハリが強調されます。 |
|--------|-----------|-------------------------|
| おまかせ時 | -05 ~ +05 | |
| おまかせ以外 | 00 ~ 10 | |

ガンマ調整

- 映像の暗い部分と明るい部分の階調のバランスを調整することができます。
- ① ◀▶で調整し、**決定**を押す

- | 映像メニュー | 調整範囲 | 調整値が大きくなるほど画面全体が明るくなります。 |
|--------|-----------|--------------------------|
| おまかせ時 | -04 ~ +04 | |
| おまかせ以外 | | |

Vエンハンサー

- 映像の横線の輪郭を、強調したり弱めたりできます。

① ◀▶で調整し、**決定**を押す

- 映像メニューが「おまかせ」以外のときは、▲・▼で設定を選びます。

映像メニュー	調整範囲	調整値が大きくなるほど、輪郭が強調されます。
おまかせ時	-05 ~ +05	
おまかせ以外	オート/強/中/弱/オフ	

倍速ワイドエリア補間

- 倍速処理での動きの適応範囲を設定する機能です。
- 映像に違和感がある場合は、「スタンダード」に設定してください。

① ▲・▼で以下から選び、**決定**を押す

- **ワイド** …… より早い動きの映像に対しても倍速処理の効果があります。
- **スタンダード** …… 標準的な設定で、より安定した倍速処理になります。

ヒストグラム表示

- 映像のヒストグラムが表示されます。
- 表示を消すには、**終了**を押します。

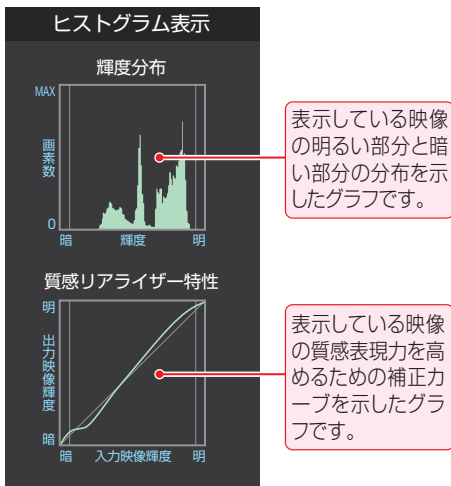

表示している映像の明るい部分と暗い部分の分布を示したグラフです。

表示している映像の質感表現力を高めるための補正カーブを示したグラフです。

初期設定に戻す

- 「好み調整」、「映像調整」の内容を、お買い上げ時の設定・調整に戻します。

① ◀▶で「はい」を選び、**決定**を押す

その他の映像設定

- 「映像設定」のメニューに表示されている「3次元フレーム超解像」、「コンテンツモード」、「フィルムモード」、「明るさ検出」は、項目を選択してから以下の手順で設定します。
- 「映像メニュー」が「おまかせ」のときに表示される「室内環境設定」については、「室内の照明環境を設定する」(準備編 70頁)をご覧ください。

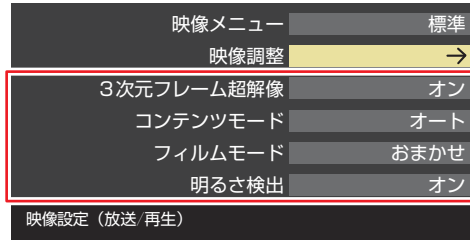

3次元フレーム超解像

- 動画のちらつきやノイズを低減させる機能です。

① ▲・▼で以下から選び、**決定**を押す

- **オン** …… 3次元フレーム超解像の機能が働きます。
- **オフ** …… この機能は働きません。

コンテンツモード

- 視聴する映像のコンテンツに合った画質になるように設定することができます。

① ▲・▼で以下から選び、**決定**を押す

- **オート** …… 本機が自動的に切り換えます。
- **アニメモード** …… アニメ番組に適した画質で表示されます。
- **写真モード** …… 写真再生に適した画質で表示されます。
- **オフ** …… この機能は働きません。

フィルムモード

- 24p/30pで制作された映像に対して、本来のフレームレート(1秒間のコマ数)に近い動きで表示させるか、なめらかな動きで表示させるかを設定する機能です。

- ※ 映像によっては、効果がわかりにくい場合があります。
- ※ 映像に違和感がある場合は、「オフ」に設定してください。

① ▲・▼で以下から選び、**決定**を押す

- **おまかせ** …… 映像に応じて自動的に切り換わります。(「映像メニュー」が「おまかせ」のときに選択できます)
- **クリアスムーズ** …… 映画やアニメが最もなめらかな動きで表示されます。
- **スムーズ** …… 映画やアニメがなめらかな動きで表示されます。
- **クリアフィルム** …… オリジナル映像のカクカクした動きを感じにくくしつつ、フィルム感のある動きで表示されるようにした設定です。
- **フィルム** …… オリジナル映像がそのまま表示されます。
- **オフ** …… この機能は働きません。

明るさ検出

- 色温度センサーで検出した周囲の明るさに応じて、画面の明るさが自動で調整されます。

- ※ 「映像メニュー」が「おまかせ」に設定されている場合は「オン」になり、設定を変えることはできません。

① ▲・▼で以下から選び、**決定**を押す

- **オン** …… 明るさ検出機能が働きます。
- **オフ** …… この機能は働きません。

好みの音声メニューを選ぶ

- 見る番組の種類に応じて、好みの音声メニューを選ぶことができます。
- 音声メニューは、放送/再生の音声、各外部入力端子の音声、音楽再生の音声でそれぞれ記憶させることができます。

1 「クイック」を押し、▲・▼と決定で「音声設定」⇒「音声メニュー」の順に進む

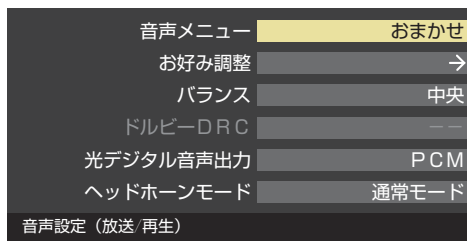

2 お好みの音声メニューを▲・▼で選び、決定を押し

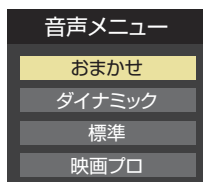

音声メニュー	内容
おまかせ	番組のジャンルに合わせて本機が音質を自動調整します。放送を視聴するときに選択できます。
ダイナミック	音楽やドラマなどを楽しむときに適した設定です。(イコライザー、サラウンド、低音強調が調整されます)
標準	ニュースや情報番組などを楽しむときに適した設定です。(イコライザー、サラウンド、低音強調が調整されます)
映画プロ	映画を鑑賞するときに適した設定です。(イコライザー、サラウンド、低音強調が調整されます)

好みの音声に調整する

1 「クイック」を押し、▲・▼と決定で「音声設定」⇒「お好み調整」の順に進む

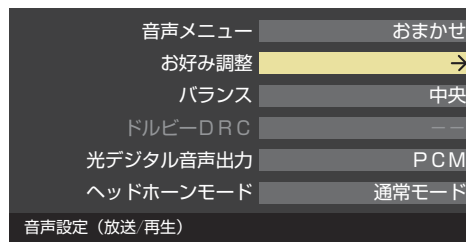

- 音声メニューが「おまかせ」以外に設定されているときは、「音声調整」に進みます。

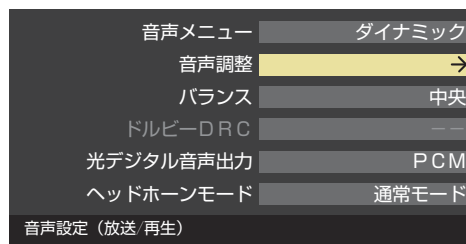

2 調整項目を▲・▼で選んで決定を押し

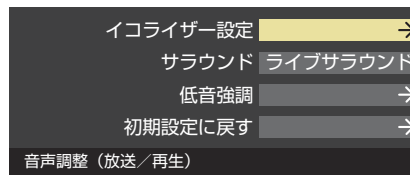
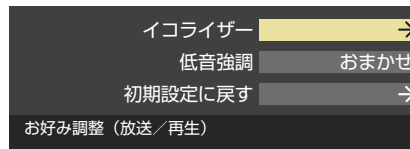

3 次ページの手順で好みの音声に調整する

「お好み調整」や「音声調整」をした場合

- 調整や設定をすると、そのときに選択していた音声メニューに調整・設定状態が記憶され、音声メニューの表示に「：メモリー」が加わります。
- 調整・設定状態は、入力端子などの区分ごとに記憶されます。たとえば、(放送/再生)の「おまかせ：メモリー」と(HDMI1)の「おまかせ：メモリー」は、異なる調整をして記憶させることができます。

「：メモリー」が表示されます。

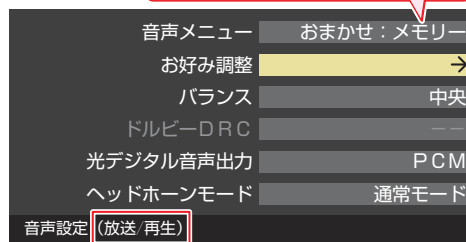

ここに表示される区分ごとに記憶されます。

イコライザー

- イコライザーで、より詳細に音質の調整をすることができます。

① 調整する音域を◀▶で選び、▲▼でレベルを変える

- いくつもの音域を調整する場合は、この操作を繰り返します。
- 調整前の音に戻すには、**青**を押します。
- お買い上げ時の調整に戻すには、**赤**を押します。

調整例①… 人の声がかもって聞き取りにくい場合は、330Hzのレベルを上げます。

調整例②… バラエティ番組などのにぎやかな感じを抑えたい場合は、3.3kHzと1kHzのレベルを下げます。

「音声メニュー」が「おまかせ」以外の場合(調整例②)

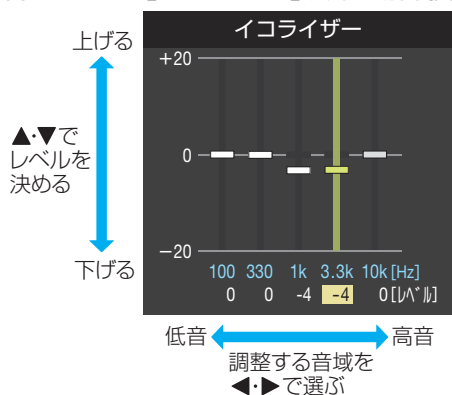

- 「音声メニュー」が「おまかせ」のときは、音域の選択が「低」、「中」、「高」になります。

サラウンド

- 本機のスピーカーだけでステレオ音声の音に広がりを持たせます。

- ※ 「音声メニュー」が「おまかせ」のときは、設定できません。
- ※ 音声多重放送の視聴時に、「主：副」**31**を選んでいる場合は、効果が得られません。

① ▲▼でお好みの設定を選び、決定を押す

- ライブサラウンド… ステレオ放送の視聴に適しています。音に広がりが出ます。
- シネマサラウンド… ステレオ放送や、接続機器からのドルビーサラウンド信号に適したモードです。左右への広がりに合わせて、奥行きも加わります。
- オフ …………… サラウンド機能は働きません。

低音強調

- 低音域の強さを設定します。

① ▲▼で「低音強調周波数」(42/47Z2のみ)または「低音強調レベル」を選び、決定を押す

- 「お好み調整」の場合は、この選択はありません。
- 「低音強調周波数」を設定するときは、先に「低音強調レベル」を「オフ」以外に設定してください。

② ▲▼でお好みの設定を選び、決定を押す

音声メニュー	設定項目	設定
おまかせ時	—	おまかせ/オフ
おまかせ以外	低音強調周波数 42/47Z2のみ	200Hz/150Hz/100Hz
	低音強調レベル	強/中/弱/オフ

初期設定に戻す

- 「お好み調整」、「音声調整」の内容を、お買い上げ時の設定・調整に戻します。

① ◀▶で「はい」を選び、決定を押す

その他の音声調整・設定

- 「音声設定」のメニューに表示されている「バランス」、「ドルビー DRC」は、項目を選択したあと以下の手順で設定します。
- 「光デジタル音声出力」については準備編の**56**をご覧ください。「ヘッドホーンモード」については本書の**33**をご覧ください。

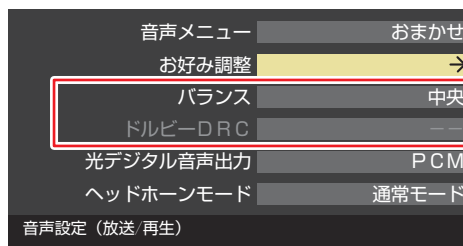

バランス

- 左右のスピーカーの音量バランスを調整します。

① ◀▶でお好みのバランスに調整し、決定を押す

ドルビー DRC

- コンテンツなどの違いで生じる音量差を減らして聞きやすくなるように、音声レベルが自動的に補正されます。
- HDMI入力端子やホームネットワークに接続した機器から、ドルビーデジタルで記録されたコンテンツが入力された場合にだけ機能します。(機器からドルビーデジタルの音声信号が出力されるよう接続機器側で設定してください)

① ▲▼で以下から選び、決定を押す

- オン… ドルビー DRCの機能が働きます。
- オフ… ドルビー DRCの機能は働きません。



- ヘッドホーンの音声には「イコライザー」、「サラウンド」、「低音強調」の効果は得られません。

はじめにご確認ください

電源プラグが抜けていませんか？

- 電源プラグをコンセントにしっかりと差し込んでください。
- コンセントがゆるいときは、電気店に交換をご依頼ください。

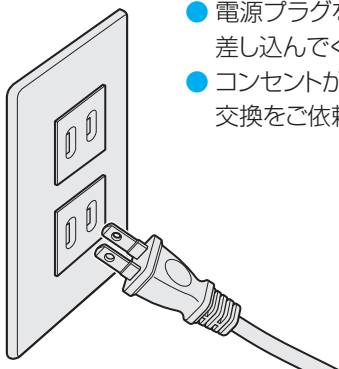

電源表示ランプが消えていませんか？

- 本体の電源ボタンで電源を入れてください。(電源表示ランプが消えているとリモコンでは操作できません)

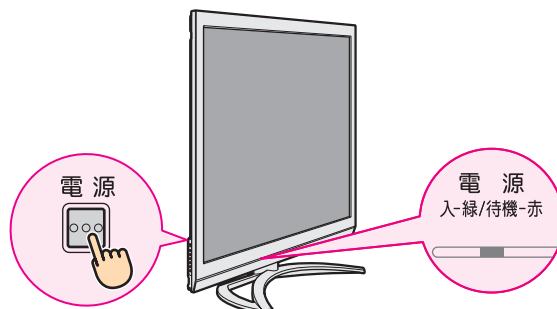

リモコン乾電池の極性は正しいですか？ 乾電池が古くなっていませんか？

- 乾電池に表示された極性(+、-)の向きを確認してください。
- 新しい乾電池と交換してみてください。

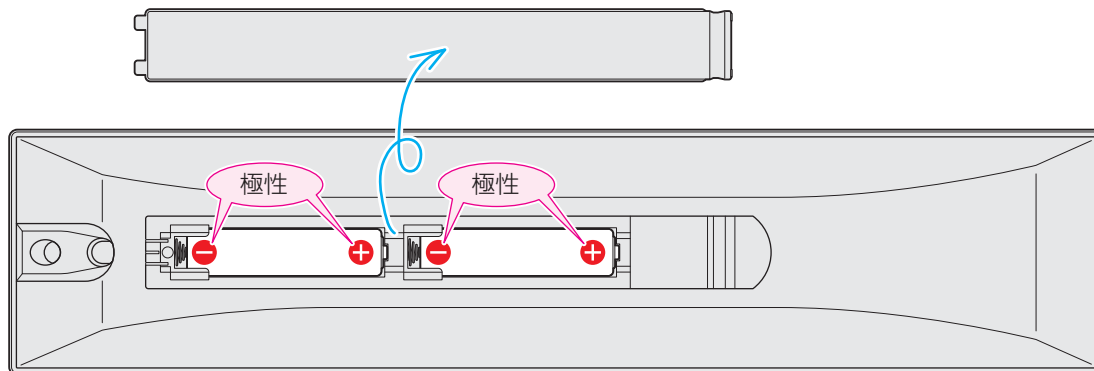

アンテナ線の差込みがゆるんでいたり、抜けていたりしていませんか？

- 壁のアンテナ端子および本機にしっかりと接続してください。

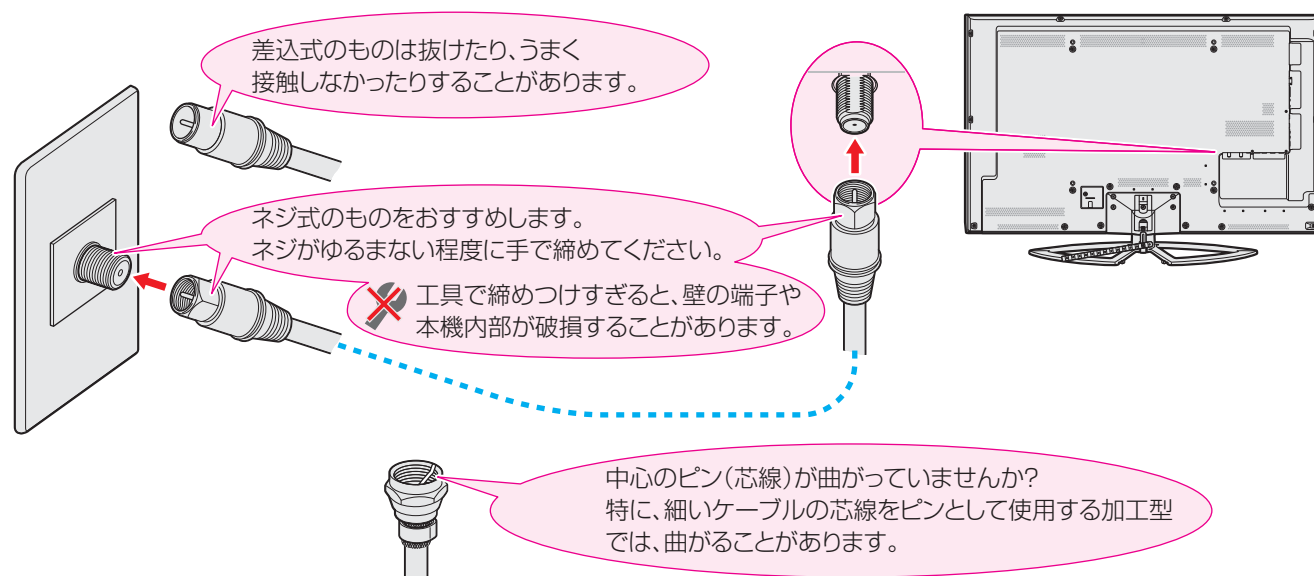

こんな場合は故障ではありません

悪天候でのBS・110度CSデジタル放送の受信障害

- 降雨や降雪などで電波が弱くなったときには、映像にノイズが多くなったり、映らなくなったりすることがあります。
- 天候が回復すれば正常に映るようになります。

大雨が降っている



大雪が降っている



アンテナに雪が積もっている

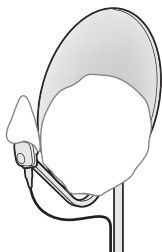

アンテナ接続が受信環境に問題があるため、ご覧になれません。
ケーブルをつなぎ直すかアンテナ再調整などをしてください。

再 ボタンでアンテナレベルをご確認ください。

コード : E202

現在放送されていません。

コード : E203

本機内部からの動作音

- 電源待機時に番組情報取得などの動作を開始する際、「カチッ」という音が聞こえることがあります。
- 「ジー」という液晶パネルの駆動音が聞こえることがあります。

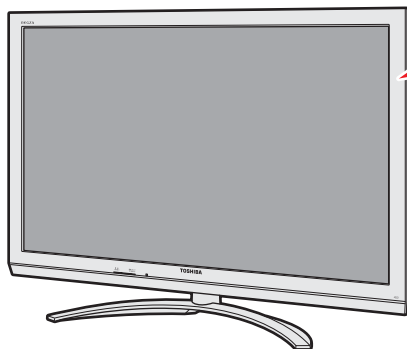
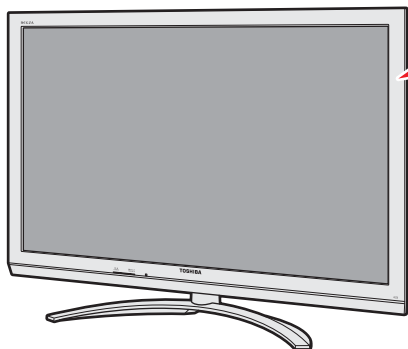

キャビネットからの「ピシッ」というきしみ音

- 「ピシッ」というきしみ音は、部屋の温度変化でキャビネットが伸縮するときに発生する音です。画面や音声などに異常がなければ心配ありません。

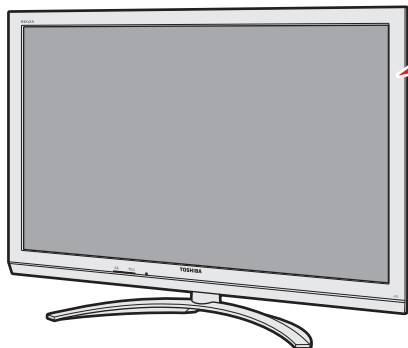

使用していないのに温まる

- 視聴などで使用していない場合でも、録画などの動作をしているときは、本機の温度が多少上昇します。

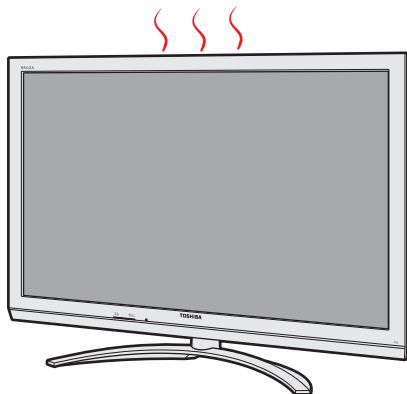



症状に合わせて解決法を調べる

- テレビが正しく動作しないなどの症状があるときは、以降の記載内容から解決法をお調べください。
- 解決法の対処をしても症状が改善されない場合は、電源プラグをコンセントから抜き、お買い上げの販売店にご相談ください。
- 表の「ページ」の欄は関連事項が記載されているページです。は、別冊「準備編」のページです。

テレビが操作できなくなったとき—テレビをリセットする

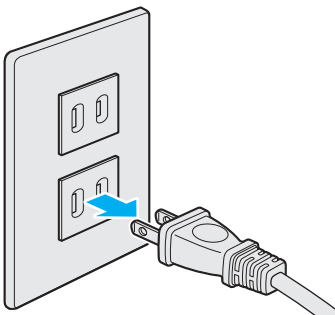
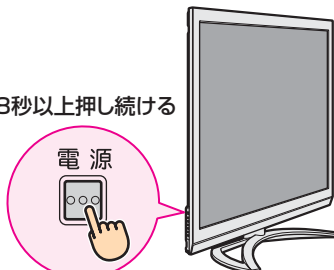
- リモコンでもテレビ本体の操作ボタンでも操作できなくなった場合や、USBハードディスクが認識されないなどの場合は、以下の操作を試してみてください。





リセットのしかた	操作で対処したいとき
<p>① 電源プラグをコンセントから抜く</p>  <p>② 1分間以上待つ</p> <p>③ 電源プラグをコンセントに差し込んで、電源を入れる</p>	<p>① テレビ本体の電源ボタンを押し続ける</p> <p>8秒以上押し続ける</p>  <p>② 本体前面の「電源」の表示ランプが点滅したら、電源ボタンから手を離す</p>  <p>● しばらくすると電源が「入」になり、画面に「リセット機能により、再起動しました。」が表示されます。</p>

操作

電源がはいらない

確認すること	解決法・その他	ページ
電源プラグが抜けていませんか。	● 電源プラグをコンセントに差し込みます。	—
「電源」表示が消えていませんか。	● 本体の電源ボタンを押して電源を入れます。 ※ 「電源」表示が消えているときは、リモコンで電源を入れることはできません。	
「電源」表示が赤色に点滅していますか。	● 電源プラグをコンセントから抜き、一分以上たってからもう一度コンセントに差し込みます。	—

リモコンで操作ができない

確認すること	解決法・その他	ページ
リモコンとテレビ本体のリモコン受光部の間に障害物がありませんか。	● 障害物を取り除きます。 リモコン受光部の位置は、右記のページでご確認ください。	
リモコンの乾電池が消耗していませんか。	● 新しい乾電池に交換します。	
リモコンの乾電池の向き(+、-)が合っていますか。	● 向き(+、-)を確認し、正しく入れてください。	
リモコンコードの設定を変えませんでしたか。	● 「リモコンコード設定」を参照して、本体とリモコンの設定をやり直します。	
本体のボタンでは操作ができますか。	● 上記の対処をした上で、なおリモコンだけで操作ができない場合は、リモコンの故障が考えられます。	—

映像

放送の映像が出ない

確認すること	解決法・その他	ページ
アンテナ線がはずれていたり、切れていたり、ショートしたりしていませんか。	<ul style="list-style-type: none"> アンテナ線を確認して正しく接続します。 ※ 屋外の接続については、販売店にご相談ください。 	準25頁 準28頁
アンテナ線プラグの芯線が曲がっていませんか。	<ul style="list-style-type: none"> 確認して、まっすぐにします。(折らないようにご注意ください) 	—
アンテナ線プラグの芯線が折れたり、短くなっていたりしていませんか。	<ul style="list-style-type: none"> アンテナ線を交換します。 	—
アンテナは正しい方向に向いていますか。	<ul style="list-style-type: none"> アンテナを正しい方向に向けます。(販売店にご相談ください) 	—
レコーダーなどを經由してアンテナ線を接続していませんか。	<ul style="list-style-type: none"> アンテナ線を本機に直接接続して映像が出る場合は、本機の故障ではありません。 アンテナ線を分配して接続します。 	準28頁

放送がきれいに映らない

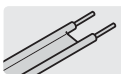
確認すること	解決法・その他	ページ
アンテナは正しい方向に向いていますか。	<ul style="list-style-type: none"> アンテナを正しい方向に向けます。(販売店にご相談ください) 	—
電波が弱くありませんか。	<ul style="list-style-type: none"> アンテナレベルを確認します。 アンテナの向きを調整してみます。(販売店にご相談ください) 	準35頁 準36頁
アンテナ線の差込みがゆるんでいたり、接触不良になっていたりしていませんか。	<ul style="list-style-type: none"> 確認して、しっかりと接続します。 	94頁
アンテナ線が劣化していませんか。	<ul style="list-style-type: none"> 販売店にご相談ください。 	—
アンテナ線に平行フィーダー線(下図)を使っていますか。 	<ul style="list-style-type: none"> 同軸ケーブルに交換します。 ※ 平行フィーダー線を使用すると、自動車、オートバイ、電車、高圧線、ネオンサイン、ヘアードライヤーなどからの妨害や、他の機器や無線局などからの電波混信の影響を受けやすくなります。 	—

接続した機器の映像が出ない

確認すること	解決法・その他	ページ
機器が正しく接続されていますか。	<ul style="list-style-type: none"> 確認して正しく接続します。 	準54頁 準56頁
機器の電源がはいっていますか。	<ul style="list-style-type: none"> 機器の電源を入れます。 	—
接続した機器の入力に切り換えましたか。	<ul style="list-style-type: none"> 本体またはリモコンの「入力切換」で、外部機器を接続した入力端子を選びます。 	26頁

画面が暗い、または暗くなる時がある

確認すること	解決法・その他	ページ
部屋の明るさに合った適切な映像メニューや調整になっていますか。	<ul style="list-style-type: none"> 明るい部屋では、「あざやか」や「おまかせ」を選択してみます。 「バックライト」や「明るさ調整」で適切な明るさに調整します。 	86頁 87頁
映像メニューが「おまかせ」の場合、色温度センサーの前に障害物がありませんか。	<ul style="list-style-type: none"> 色温度センサーの前から障害物を取り除きます。 ※ 映像メニューが「おまかせ」の場合は、色温度センサーで検出した周囲の明るさに合わせて、画面の明るさが自動調整されます。 	8頁

色がおかしい

確認すること	解決法・その他	ページ
お好みの映像メニューや映像調整になっていますか。	<ul style="list-style-type: none"> 視聴している番組や映像に合わせて、お好みの映像メニューを選択します。 お好みの映像に調整することもできます。 	86頁

症状に合わせて解決法を調べる つづき

音声

音声がでない

確認すること	解決法・その他	ページ
音量が最小になっていませんか。	<ul style="list-style-type: none"> 音量アップボタンで音量を上げます。 	14
画面に「消音」マークが表示されていませんか。	<ul style="list-style-type: none"> 「消音」を押すと消音を解除できます。 (音量アップボタンでも解除されます) 	14
「AVシステムのスピーカーで聴く」になっていませんか。	<ul style="list-style-type: none"> 本機のスピーカーで音声を聴く場合は、クイックメニューの「スピーカー切替」で「テレビのスピーカーで聴く」を選択します。 	63

地上デジタル放送

地上デジタル放送が映らない、または映像が乱れる

確認すること	解決法・その他	ページ
B-CASカードが正しく挿入されていますか。(カードの上下や裏表は正しいですか)	<ul style="list-style-type: none"> B-CASカードを正しい向きで奥まで挿入します。 ※ B-CASカードを挿入しないと、デジタル放送は受信できません。 	準23
地上デジタル放送に適したUHFアンテナを使用していますか。	<ul style="list-style-type: none"> 地上デジタル放送に対応したアンテナに接続します。 お買い上げの販売店にご相談ください。 	準24
アンテナレベルが推奨値以下ではありませんか。	<ul style="list-style-type: none"> クイックメニューの「その他の操作」の「アンテナレベル」でアンテナレベルを確認します。 ※ 推奨値よりも低い場合は、放送を受信できない場合があります。お買い上げの販売店にご相談のうえ、アンテナの向きを確認・調整してください。 	準35 準36
「初期スキャン」をしましたか。	<ul style="list-style-type: none"> 「初期スキャン」をします。 	準37
お住まいの地域は地上デジタル放送の受信可能エリアですか。	<ul style="list-style-type: none"> 地上デジタル放送が行われているかを、お近くの電気店などにお聞きください。 社団法人デジタル放送推進協会のホームページ(www.dpa.or.jp/)で確認することもできます。 	-
共聴システムやCATVをご利用の場合、地上デジタル放送のパススルー方式に対応していますか。	<ul style="list-style-type: none"> CATVの場合はご契約のCATV会社に、その他の場合は共聴システムの管理者にお問い合わせください。(CATVがパススルー方式でない場合はCATV用チューナーが必要な場合があります) 	-

引越しをしたら、地上デジタル放送が映らなくなった

確認すること	解決法・その他	ページ
引越し後、「初期スキャン」または「再スキャン」をしましたか。	<ul style="list-style-type: none"> 県外に引越しをした場合は、「初期スキャン」をします。 県内で引越しをした場合は、「再スキャン」をします。 	準37

BS/110度CSデジタル放送

BS/110度CSデジタル放送が映らない、または映像が乱れる

確認すること	解決法・その他	ページ
B-CASカードが正しく挿入されていますか。(カードの上下や裏表は正しいですか)	<ul style="list-style-type: none"> B-CASカードを正しい向きで奥まで挿入します。 ※ B-CASカードを挿入しないとデジタル放送や「放送局からのお知らせ」の受信はできません。 	準23頁
電波の種類(BS/110度CSデジタル)に適合したアンテナを使用していますか。	<ul style="list-style-type: none"> 放送に対応したアンテナに接続します。お買い上げの販売店にご相談ください。 	準24頁
アンテナ電源供給が「供給しない」になっていませんか。	<ul style="list-style-type: none"> マンションなどの共聴アンテナ以外では、本機のアンテナ電源供給を「供給する」に設定します。 	準36頁
アンテナ接続に分配器を使用していますか。	<ul style="list-style-type: none"> 分配器は「全端子通電型」のものを使用します。 	準28頁
アンテナレベルが推奨値以下ではありませんか。	<ul style="list-style-type: none"> クイックメニューの「その他の操作」の「アンテナレベル」でアンテナレベルを確認します。 ※ 推奨値よりも低い場合は、放送を受信できない場合があります。お買い上げの販売店にご相談のうえ、アンテナの向きを確認・調整してください。 	準35頁
有料放送ではありませんか。	<ul style="list-style-type: none"> 有料放送を視聴するには契約が必要です。視聴の申込みや視聴料金などについては、放送事業者にご相談ください。 ※ 同梱の「ファーストステップガイド」をご覧ください。 	—
マンションなどで、壁のアンテナ端子が一つだけになっていますか。	<ul style="list-style-type: none"> 視聴できる放送の種類についてマンションなどの管理会社にご確認ください。 ご自身で確認する場合は、アンテナ線を本機のBS・110度CSアンテナ入力端子に直接接続してみます。(地上デジタル放送を確認する場合は、地上デジタルアンテナ入力端子へ) BS・110度CSデジタル放送と地上デジタル放送の両方が受信できる場合は、分波器を使用してアンテナ線をBS・110度CSアンテナ入力端子と地上デジタルアンテナ入力端子に接続します。 	準26頁

番組表

番組表に内容が表示されない

確認すること	解決法・その他	ページ
電源プラグを抜いていませんか。	<ul style="list-style-type: none"> 電源プラグをコンセントに差し込んでおきます。 「番組表を更新する」の操作をします。 	— 18頁

番組表の文字が小さい

確認すること	解決法・その他	ページ
—	<ul style="list-style-type: none"> 番組表のクイックメニューの「文字サイズ」で、文字の大きさを変更することができます。 	19頁

放送局のすべてのチャンネルが表示されない

確認すること	解決法・その他	ページ
「1チャンネル表示」にいませんか。	<ul style="list-style-type: none"> 番組表のクイックメニューで「マルチ表示」を選択します。 	19頁
「チャンネルスキップ設定」で「スキップ」に設定していませんか。	<ul style="list-style-type: none"> 「チャンネルスキップ設定」で「受信」に設定します。 	準39頁

お知らせアイコン が消えない

確認すること	解決法・その他	ページ
「お知らせ」の内容を確認しましたか。	<ul style="list-style-type: none"> クイックメニューの「お知らせ」で内容を確認します。 ※ 未読のお知らせが1件でも残っていると、アイコンは消えません。 	106頁

症状に合わせて解決法を調べる つづき

録画・再生

USBハードディスクが使用できない(認識されない)

確認すること	解決法・その他	ページ
本機で接続確認済のUSBハードディスクですか。	<ul style="list-style-type: none"> 「対象機器一覧」で確認します。(最新情報はホームページ www.toshiba.co.jp/regza でお知らせしています) ※ 本機で接続確認済の機器でない場合は、使用できないことがあります。 	準85ㄱ
USBハードディスクが正しく接続されていますか。	<ul style="list-style-type: none"> 「USBハードディスクを接続する」に従って、正しく接続します。 	準42ㄱ
USBハードディスクの電源がはいっていますか。	<ul style="list-style-type: none"> ハードディスクの電源を入れます。 	—
USBハードディスクが本機に登録されていますか。	<ul style="list-style-type: none"> ハードディスクを本機に登録します。 	準43ㄱ 準44ㄱ
USBハブを使用している場合、本機で使用できるようになっていますか。	<ul style="list-style-type: none"> 「対象機器一覧」でUSBハブが推奨機器であることを確認します。 ※ 推奨機器でない場合は使用できないことがあります。「USBハードディスクを接続する」の「お知らせ」をご覧ください。 	準85ㄱ 準42ㄱ

録画ができない、または録画されなかった

確認すること	解決法・その他	ページ
USBハードディスクの残量が足りていますか。	<ul style="list-style-type: none"> 残量を確認する。 不要な番組を削除する。 「自動削除設定」を「削除する」に変更する。 	51ㄱ 50ㄱ
コピー禁止の番組ではありませんか	<ul style="list-style-type: none"> 録画はできません。 	—
外部入力からの番組ではありませんか。	<ul style="list-style-type: none"> 本機は左記の番組や映像の録画には対応しておりません。 	34ㄱ
独立データ放送番組ではありませんか。		
外部機器からの映像ではありませんか。		
ブロードバンドの映像ではありませんか。		
予約した番組の放送時間が繰り上げられませんでしたか。	<ul style="list-style-type: none"> 本機は放送時間が繰り上げられた番組の録画はできません。 ※ 「録画設定」の「放送時間」を「連動する」に設定した場合でも、放送時間の繰り上げには対応できません。 	43ㄱ
連ドラ予約の場合、「追跡基準」、「追跡キーワード」は正しく設定されていますか。	<ul style="list-style-type: none"> 「連ドラ設定」で「追跡キーワード」を正しく設定します。 ※ 1回限りのキーワード(「第〇〇話」や出演者名など)を削除することがポイントです。 	43ㄱ
「お知らせ」のアイコンが表示されていませんか。	<ul style="list-style-type: none"> クイックメニューの「お知らせ」で、内容を確認します。 ※ 番組の重複や、放送時間の変更などで録画できなかった場合は、「本機に関するお知らせ」が発行されます。 	106ㄱ

録画した番組が消えた

確認すること	解決法・その他	ページ
「自動削除設定」が「削除する」になっていませんか。	<ul style="list-style-type: none"> 「自動削除設定」を「削除しない」に設定する。 または、消したくない番組を保護する。 	50ㄱ
録画中(前面の「録画/ダビング」表示が赤色に点灯中)に電源プラグや接続ケーブルを抜きましたか。	<ul style="list-style-type: none"> 録画中は電源プラグを抜かない。 ※ 左記の場合、録画中の番組は残りません。また、録画したすべての番組が消えることがあります。 	—

ほかのレグザで再生できない

確認すること	解決法・その他	ページ
—	<ul style="list-style-type: none"> ハードディスクに録画した番組は、録画したテレビでしか再生できません。(同じ形名のほかのテレビでも再生できません) 	—

ホームネットワークの機器が認識されない、再生できない

確認すること	解決法・その他	ページ
接続は正しいですか。	<ul style="list-style-type: none"> ルーターを通して正しく接続します。 	準54頁
「レグザリンクダビング」を「利用する」に設定していませんか。	<ul style="list-style-type: none"> ホームネットワークの機能を使用するときは、「レグザリンクダビング」の設定を「利用しない」に戻します。 	準58頁
ルーターから機器に対してプライベートアドレスが割り当てられるようになっていませんか。	<ul style="list-style-type: none"> ルーターの取扱説明書を参照し、プライベートアドレスが機器と本機に割り当てられるように設定します。 	—
本機の通信設定および接続機器はIPアドレスを自動取得する設定になっていますか。	<ul style="list-style-type: none"> 「IPアドレス自動取得」を「する」に設定します。 ※ 機器側については、機器の取扱説明書に従って確認・設定してください。 	準60頁
DLNA認定サーバーのアクセス制限は正しく設定されていますか。	<ul style="list-style-type: none"> 機器がMACアドレスによるアクセス制限をしている場合は、機器の取扱説明書を参照し、本機のMACアドレスを許可するように設定します。 ※ 本機のMACアドレスは、通信設定のメニューで確認することができます。 	— 準60頁
本機が再生できる種類のコンテンツですか。	<ul style="list-style-type: none"> 本機で対応しているコンテンツであるか、機器の取扱説明書で確認します。 	—

HDMI連動機能

機器を接続しても連動動作ができない

確認すること	解決法・その他	ページ
接続は正しいですか。	<ul style="list-style-type: none"> HDMIロゴ表示付の規格に合ったHDMIケーブルで正しく接続します。 ※ はじめてHDMI連動機器を接続したときや、接続を変更したときには、HDMI連動対応のオーディオ機器に接続した機器も含めて、すべての機器が連動しているか確認してください。 	準54頁 準56頁
推奨機器ですか。	<ul style="list-style-type: none"> 「対象機器一覧」で確認します。(最新情報はホームページ www.toshiba.co.jp/regza でお知らせしています) ※ 推奨機器の場合でもすべての操作ができるわけではありません。本機のリモコンで操作できないときは、機器のリモコンで操作してください。 	準85頁
本機と接続機器の設定は正しいですか。	<ul style="list-style-type: none"> 接続機器側の連動設定を確認します。(機器の取扱説明書を参照してください) 本機の「HDMI連動設定」を確認します。 	— 準58頁

オーディオ機器に接続されているスピーカーから音が出ない

確認すること	解決法・その他	ページ
接続機器側の設定は正しいですか。	<ul style="list-style-type: none"> オーディオ機器側の連動設定を確認します。(機器の取扱説明書を参照してください) 	—
本機の設定は正しいですか。	<ul style="list-style-type: none"> 「HDMI連動設定」の「AVシステム連動」を「使用する」に設定します。 	準58頁

ブロードバンド機能が利用できない

確認すること	解決法・その他	ページ
プロバイダーなどとのインターネット利用契約はお済みですか。	<ul style="list-style-type: none"> 契約、費用などについては、プロバイダーまたはお買い上げの販売店にご相談ください。 ひかりTVの場合は申込みが必要です。 	— 準62頁
接続や設定は正しいですか。	<ul style="list-style-type: none"> 確認して、正しく接続・設定します。 	準59頁 準60頁
「レグザリンクダビング」を「利用する」に設定していませんか。	<ul style="list-style-type: none"> ブロードバンド機能を利用するときは、「レグザリンクダビング」の設定を「利用しない」に戻します。 	準58頁
ひかりTVの場合、「IPTV設定」の「システム情報」で、「ネットワーク状態」が「接続中」になっていますか。	<ul style="list-style-type: none"> 「ネットワーク状態」が「未接続」の場合は、接続やルーターがIPv6を使える設定になっているか、「IPTV設定」の「ネットワーク設定」が正しいかを確認してください。確認後、「IPTV設定」の「接続テスト」を試してみてください。 	準62頁

エラーメッセージが表示されたとき

● 代表的なエラーメッセージについて説明しています。

全般

画面に出るエラー表示	考えられる原因など	対処のしかた・その他	ページ
「電波の受信状態が良くありません。クイックメニューから降雨対応放送に切り換えられます。コード：E201」	気象条件などによって信号レベルが下がり、降雨対応放送切替が可能な状態になった。	降雨対応放送に切り換えることができません。	31
「アンテナ接続か受信環境に問題があるため、ご覧になれません。ケーブルをつなぎ直すかアンテナ再調整などをしてください。 青ボタンでアンテナレベルをご確認ください。コード：E202」	<ul style="list-style-type: none"> アンテナが放送に適合していない。 アンテナ線がはずれたり、切れたりしている。 BS/110度CSアンテナの場合、アンテナ電源が供給されていない。 アンテナの方向ずれや故障。 <ul style="list-style-type: none"> 電波が弱くて視聴できない。 雨や雷、雪などの気象条件によって一時的に受信できない。 <p>※ 放送が休止中の場合も表示されることがあります。</p>	<ul style="list-style-type: none"> 放送に適合したデジタル放送用アンテナであることを確認します。 アンテナとアンテナ線の状態や接続を確認します。(販売店にご相談ください) BS/110度CSアンテナに電源が供給されるようにします。 	24 28 36
「現在放送されていません。コード：E203」	選局したチャンネルでの放送が休止中、または放送が終了している。 ※ 雨や雷、雪などの気象条件によって一時的に受信できない場合も表示されることがあります。	番組表などで放送時間を確認します。	—
「該当するチャンネルはありません。コード：E204」	放送のないチャンネルを選局した。	番組表などでチャンネルを確認します。	—
「B-CASカードが正しく挿入されていません。B-CASカードをご確認ください。」	B-CASカードが挿入されていない、または正しく挿入されていない。	B-CASカードを正しく挿入します。	23

LAN端子を使った通信に関するエラー表示

画面に出るエラー表示	考えられる原因など	対処のしかた・その他	ページ
「サーバーと通信できませんでした。詳しくは取扱説明書をご覧ください。」	サーバーからのソフトウェア・ダウンロードに失敗した。	接続・設定の状態を確認します。	59 60
	回線が混みあっている。	しばらくたってから、もう一度操作します。	—
「本機にルート証明書が設定されていないため、サーバーに接続できません。」	本機にルート証明書が設定されていない。	ルート証明書番号を確認し、東芝テレビご相談センター(裏表紙参照)にお問い合わせください。	40
「現在設定されているルート証明書ではサーバーの安全性を確認できないため、接続できません。」	ルート証明書は本機内に設定されているが、接続先のサーバー証明書との検証ができない。	ルート証明書番号を確認し、正しいルート証明書であるかを東芝テレビご相談センター(裏表紙参照)にお問い合わせください。	40
「現在設定されているルート証明書の有効期限が切れているため、サーバーに接続できません。」	ルート証明書の有効期限が切れている。		
「サーバーの証明書の有効期限が切れているため、接続できません。」	接続先の証明書が有効期限切れになっている。	接続先の安全性に問題があります。本機は、一部の接続先については、安全性の確認ができない場合、接続は行われません。(本機の動作は正常です)	—
「サーバーの証明書には表示するページの名前が含まれていないため、接続できません。」	サーバー証明書に表示しようとしているページの名前がない。		
「サーバーの証明書の不正が検出されたため、接続を中断します。」	接続先の証明書が改ざんされている。		
「サーバーの証明書に問題があるため、接続を中断します。」	認証エラーが発生した。		

東芝レコーダーに録画・予約をするときのエラー表示

画面に出るエラー表示	考えられる原因など	対処のしかた・その他	ページ
「録画機器で設定が変更されました。録画機器で設定内容をご確認ください。」	レコーダー側で録画設定が変更されている。	レコーダーで録画設定の内容を確認します。	—
「録画機器の動作により設定できません。しばらく待ってからもう一度操作してください」	レコーダーの動作との競合(何らかの操作、動作、表示をしている)がある。	しばらくしてからやり直すか、または、レコーダーの操作などを中止します。	—
「録画機器の予約数がいっぱいです。」	レコーダーの予約数が制限を超えている。	レコーダーで予約を取り消します。	—
「指定した時刻情報では予約を設定できません。」	レコーダーが対応していない形式で時刻を設定した。	指定できる時刻の形式をレコーダーの取扱説明書で確認します。	—
「録画機器の予約時間と重複するため、設定できません。」	レコーダー側の予約と、本機からの予約時間が重なっている。	レコーダーで予約している時間帯は、本機からの予約はできない場合があります。	—
「録画機器に時刻が設定されていません。」	レコーダーの時刻設定をしていない。	レコーダーの時刻設定をします。	—
「予約を設定できませんでした。」 または 「録画を設定できませんでした。」	レコーダーの電源プラグが抜けている。 レコーダーが正しく接続されていない。	レコーダーの電源プラグをコンセントに差し込みます。 本機とレコーダーを正しく接続します。HDMIケーブルは、規格に合ったケーブルを使用してください。	— 準54頁

USBハードディスクに関するエラー表示

画面に出るエラー表示	考えられる原因など	対処のしかた・その他	ページ
「機器に接続できません。」	接続ケーブルがはずれている。	接続を確認します。	—
	USBハードディスクの電源が切れている。	USBハードディスクの電源を入れます。	—
	USBハードディスクにエラーが発生した。	USBハードディスクの電源を入れ直してみます。	—
「再生できません。」	本機で対応しているフォーマットではない。	本機では再生できません。	—
「USB端子の電源容量を越えました。接続機器をはずし、本体の電源ボタンで電源を切り、もう一度電源を入れてください。」	USBバスパワーで動作するUSBハードディスクを本機に接続し、使用電力が本機の供給限界を超えた。	以下の手順で復帰させます。 ① 本体の電源ボタンで電源を切る ② USBハードディスクの接続ケーブルを抜く ③ 本機の電源プラグをコンセントから抜き、約10秒後に差し込む ④ 本機の電源を入れる ⑤ USBハードディスクを接続する ※ 再び同じエラーメッセージが表示される場合は、USBハードディスクにACアダプターを接続してください。	—

エラーメッセージが表示されたとき っつき

ホームネットワークに関するエラー表示

画面に出るエラー表示	考えられる原因など	対処のしかた・その他	ページ
「検索に失敗しました。」	機器が正しく接続されていない。	確認して、ルーターを通して正しく接続します。	④49
「機器(メディア)にアクセスできません。」	DLNA認定サーバーのアクセス制御が正しく設定されていない。	機器がMACアドレスによるアクセス制限をしている場合は、機器の説明書を参照し、本機のMACアドレスを許可するように設定します。 ※ 本機のMACアドレスは、「通信設定」のメニューで確認できます。	④60
「再生できません。」	コンテンツが本機で対応しているフォーマットではない。	本機では再生できません。	—
「サーバー側の設定やアクセス状態により現在アクセスできません。しばらくしてからやり直してください。」	<ul style="list-style-type: none"> 機器が起動準備中。 機器が他の機器で使用。 	しばらくしてからやり直します。	—
「システム情報にエラーが発生したため、番組を再生できません。」	コンテンツ再生処理に使用する内部情報が壊れている。	お買い上げの販売店にエラー表示をご説明のうえ、修理をご相談ください。	—

インターネットに関するエラー表示

画面に出るエラー表示	考えられる原因など	対処のしかた・その他	ページ
「アドレスが正しくありません。」	<ul style="list-style-type: none"> 処理できないスキーム(ftp, mailto, fileなど)を開こうとした。 	<ul style="list-style-type: none"> URLを確認します。 正しいURLを入力しても同様のメッセージが表示される場合、このページを見ることはできません。 	—
「サーバが見つかりません。」	<ul style="list-style-type: none"> HTTPリクエスト、リゾルプ中にDNSサーバーが見つからない。 	<ul style="list-style-type: none"> 「通信設定」の「DNS設定」が正しく設定されているか確認します。 	④60
「サーバからの応答に含まれている認証パラメータが正しくありません。」	<ul style="list-style-type: none"> 認証の際にHTTPヘッダが不正である。 	<ul style="list-style-type: none"> 左記の原因でこのページを表示できません。(もう一度接続しても同様の場合は、このページは見ることができません) 	—
「サーバからの応答が正しくありません。リダイレクトできません。」	<ul style="list-style-type: none"> リダイレクトの際にHTTPヘッダが不正である。 	<ul style="list-style-type: none"> このページが安全であることを確認できませんでした。 問題があるかわからない場合は、「キャンセル」を選びます。「OK」を選んだ場合は、そのままページが表示されます。 	—
「ページの安全性を確認できません。サーバが証明書をサポートしていません。接続しますか?」	<ul style="list-style-type: none"> 証明書認証時にブラウザの証明DBに発行元のルートCA証明書がない。 		
「ページの安全性を確認できません。ルートCA 証明書の有効期限が切れています。接続しますか?」	<ul style="list-style-type: none"> ルートCA証明書の有効期限が切れている。 		
「ページの安全性を確認できません。サーバ証明書のCN(一般名)がホスト名と一致しません。接続しますか?」	<ul style="list-style-type: none"> サーバ証明書のCN(一般名)がホスト名と一致しない。 		
「ページの安全性を確認できません。サーバ証明書の有効期限が切れています。接続しますか?」	<ul style="list-style-type: none"> サーバ証明書の有効期限が切れている。 	<ul style="list-style-type: none"> 他のウィンドウを閉じてから「再読み込み」をします。 「再読み込み」をしても同様のメッセージが出る場合は、このページを見ることはできません。 	—
「メモリ不足のため、コンテンツを表示できませんでした。」	<ul style="list-style-type: none"> 極度のメモリ不足状態から強制復帰した。 		
「ページがありません。」	<ul style="list-style-type: none"> コンテンツが見つからなかった。 	<ul style="list-style-type: none"> このページを見ることはできません。 	—

ソフトウェアを更新する

ソフトウェアの更新機能について

- 本機は、内部に組み込まれたソフトウェア(制御プログラム)で動作するようになっています。
- お買い上げ後、より快適な環境でお使いいただくために、ソフトウェアを更新する場合があります。
- 更新用のソフトウェアはBSデジタルや地上デジタルの放送電波で送られてきます。本機は、放送電波で送られてくる更新用のソフトウェアを自動的にダウンロードし、内部ソフトウェアを自動的に更新する機能を備えています。
- ソフトウェアダウンロード情報をホームページ(www.toshiba.co.jp/regza/support/)でお知らせしています。
 - 放送電波を利用したソフトウェアのダウンロードは、都度、限られた日時に行われます。
 - 電源プラグが抜かれていたなどの事情で自動ダウンロードができなかった場合は、都合のよいときにインターネットを利用して東芝サーバーから更新用のソフトウェアを入手することができます。

放送電波で送信されるソフトウェアをダウンロードする

自動ダウンロードの設定をする

- 「自動ダウンロード」の設定を「ダウンロードする」(お買い上げ時の設定)にしておき、日常的にデジタル放送を視聴し、視聴しないときにも電源プラグをコンセントに差し込んだままにしておけば、特別に意識する必要はありません。常に最新のソフトウェアで使用することができます。

1 **設定**(ふたの中)を押し、▲・▼と**決定**で「初期設定」⇒「ソフトウェアのダウンロード」⇒「放送からのダウンロード」⇒「自動ダウンロード」の順に進む

2 ▲・▼で「ダウンロードする」または「ダウンロードしない」を選び、**決定**を押す

- **音**を押せば、自動ダウンロードの日時を一覧で確認することができます。

任意ダウンロードの予約をする

- 任意でダウンロードできるソフトウェアが用意されることがあります。ダウンロードする場合は、以下の操作でダウンロードの予約をしてください。

1 **設定**(ふたの中)を押し、▲・▼と**決定**で「初期設定」⇒「ソフトウェアのダウンロード」⇒「放送からのダウンロード」の順に進む

2 ▲・▼で「ダウンロードの予約」を選び、**決定**を押す

3 ダウンロードの予約をする場合は、◀▶で「はい」を選び、**決定**を押す

4 ▲・▼で予約日時を選び、**決定**を押す

5 画面のメッセージを読み、**決定**を押す

- 予約できるダウンロードは一つです。
- ※ 予約の開始時刻の前までに、リモコンの電源ボタンで電源を「待機」にしておいてください。

ダウンロード予約の日時を変更するには

1 上記「任意ダウンロードの予約をする」の手順**1**~**3**の操作で、予約日時一覧の画面にする

2 変更後の日時を▲・▼で選び、**決定**を押す

3 ◀▶で「はい」を選び、**決定**を押す

4 画面のメッセージを読み、**決定**を押す

- ※ 予約の開始時刻の前までに、リモコンの電源ボタンで電源を「待機」にしておいてください。

ダウンロード予約を取り消すには

1 上記「任意ダウンロードの予約をする」の手順**1**~**3**の操作で、予約日時一覧の画面にする

2 予約済のダウンロード日時を▲・▼で選び、**決定**を押す

3 画面のメッセージを読み、◀▶で「はい」を選び、**決定**を押す

用語

- **ダウンロード**
放送波やインターネットを使って、ソフトウェアなどを端末(この場合は本機)に転送することです。

お知らせ

- 更新用のソフトウェアがある場合は、ダウンロード情報が放送電波で送られます。本機は、BSデジタル放送または地上デジタル放送を視聴しているときにダウンロード情報を取得します。(情報を確認する操作はありません)
- 更新用ソフトウェアの自動ダウンロードと自動更新は、本機の電源が「待機」(リモコンで電源を切った状態)のときに行われます。
- 電源プラグがコンセントから抜かれていると、自動ダウンロードができないため、ソフトウェアの自動更新は行われません。
- ダウンロードによって、一部の設定内容がお買い上げ時の状態に戻ったり、予約やお知らせが削除されたりする場合があります。
- 悪天候などでダウンロードが取り消された場合は、「本機に関するお知らせ」でお知らせします。

ソフトウェアを更新する つづき

お知らせを見る

東芝サーバーからダウンロードする

- インターネットを利用して東芝サーバーからソフトウェアをダウンロードし、本機内部のソフトウェアを更新することができます。
- インターネットへの接続と設定(準備編 59㉟ ~ 59㉟)が必要です。

1 **設定**(ふたの中)を押し、▲・▼と**決定**で「初期設定」⇒「ソフトウェアのダウンロード」⇒「サーバーからのダウンロード開始」の順に進む

- ソフトウェア更新が始まります。
- ソフトウェアの更新中は操作できません。そのまま終了するまでお待ちください。

2 「ソフトウェアを更新しました。」のメッセージが表示されたら、**決定**を押し

- 電源が「待機」になってから再び「入」になり、通常の視聴ができるようになります。

ソフトウェアのバージョンを確認するには

1 **設定**(ふたの中)を押し、▲・▼と**決定**で「初期設定」⇒「ソフトウェアのダウンロード」⇒「ソフトウェアバージョン」の順に進む

- ソフトウェアのバージョンが表示されます。

- お知らせには、「放送局からのお知らせ」、「本機に関するお知らせ」、「ボード」の3種類があります。
- 未読のお知らせ(「ボード」を除きます)があると、チャンネル切替時や**画面表示**を押ししたときに、画面に「お知らせアイコン」**i**が表示されます。**15㉟**

1 **クイック**を押し、▲・▼で「お知らせ」を選んで**決定**を押し

2 ▲・▼でお知らせの種類を選び、**決定**を押し

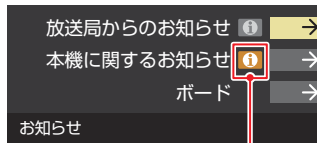

未読のお知らせはオレンジ色で表示されます。

- 放送局からのお知らせ…デジタル放送局からのお知らせです。
- 本機に関するお知らせ…録画予約などについて本機が発行したお知らせです。
- ボード……………110度CSデジタル放送の視聴者に向けたお知らせです。

3 読みたいお知らせを▲・▼で選び、**決定**を押し

- 選択したお知らせの内容が表示されます。

「本機に関するお知らせ」を削除するには

※ 削除できるのは「本機に関するお知らせ」のみです。

1 「本機に関するお知らせ」の画面で、**青**を押し

2 ◀▶で「はい」を選び、**決定**を押し

- 本機に関するお知らせがすべて削除されます。

お知らせ

■ 東芝サーバーからのダウンロードについて

- 任意ダウンロードの開始時刻に録画をしていると、ダウンロード予約は取り消されます。
- 回線の速度が遅いと正しくダウンロードできないことがあります。このとき、「通信エラー」が表示されます。サーバーが一時的に停止していることもありますので、インターネットへの接続や設定を確認し、しばらくたってからもう一度ダウンロードしてみてください。

■ お知らせについて

- 「放送局からのお知らせ」は、地上デジタル放送が7通まで記憶され、BSデジタル放送と110度CSデジタル放送は、合わせて24通まで記憶されます。放送局の運用によっては、それより少ない場合もあります。記憶できる数を超過して受信した場合は、古いものから順に削除されます。
- 「本機に関するお知らせ」は、既読の古いものから順に削除される場合があります。
- 「ボード」は110度CSデジタル放送のそれぞれに対し、今送信されているものが50通まで表示されます。
- お知らせアイコンは、未読のお知らせが1件でも残っていると表示されます。

アイコン一覧

番組についてのアイコン

アイコン	説明	アイコン	説明
	テレビ放送		放送フォーマットが480pのデジタル標準テレビ放送
	ラジオ放送		複数の映像、または音声またはデータがある番組
	データ放送		視聴年齢制限が設定されている番組
	画面の横と縦の比が16:9の番組の放送		録画回数が制限されている番組
	画面の横と縦の比が4:3の番組の放送		デジタル録画ができる番組
	ステレオ音声放送		有料でデジタル録画ができる番組 (本機ではできません)
	サラウンドステレオ放送		デジタル録画ができない番組
	二重音声放送		光デジタル録音ができる番組
	字幕放送		1回のみ光デジタル録音ができる番組
	マルチビューサービス(複数の映像・音声があり、映像・音声が連動して切り換わる番組)		有料で光デジタル録音ができる番組 (本機ではできません)
	デジタルハイビジョン放送		光デジタル録音ができない番組
	放送フォーマットが1080iのデジタルハイビジョン放送		アナログ録画ができる番組 (本機ではできません)
	放送フォーマットが720pのデジタルハイビジョン放送		有料でアナログ録画ができる番組 (本機ではできません)
	デジタル標準テレビ放送		アナログ録画ができない番組
	放送フォーマットが480iのデジタル標準テレビ放送		

お知らせ、予約、録画、その他についてのアイコン

アイコン	説明	アイコン	説明
	録画予約		既読の「お知らせ」
	視聴予約		データの取得中です
	録画中		非リンク型サービス(通信番組)
	連ドラ予約番組の追跡結果で、3番組以上の予約が重なった場合に表示されます。		SSLなどの暗号通信をしている場合
	未読の「お知らせ」		

設定メニュー 一覧

- 設定メニュー 一覧を下図に示します。(薄く記載している部分は、別冊「準備編」で説明しています)
「準備編」の設定メニュー 一覧は、準備編 **73** ~ **74** をご覧ください。
- メニューに表示される項目や項目名、選択できる項目などは、設定状態や接続機器の有無などによって変わり、選択できない項目はメニュー画面で薄くなって表示されます。
- 「映像設定」と「音声設定」のメニューは、「映像メニュー」と「音声メニュー」で「おまかせ」を選んでいる場合の内容です。

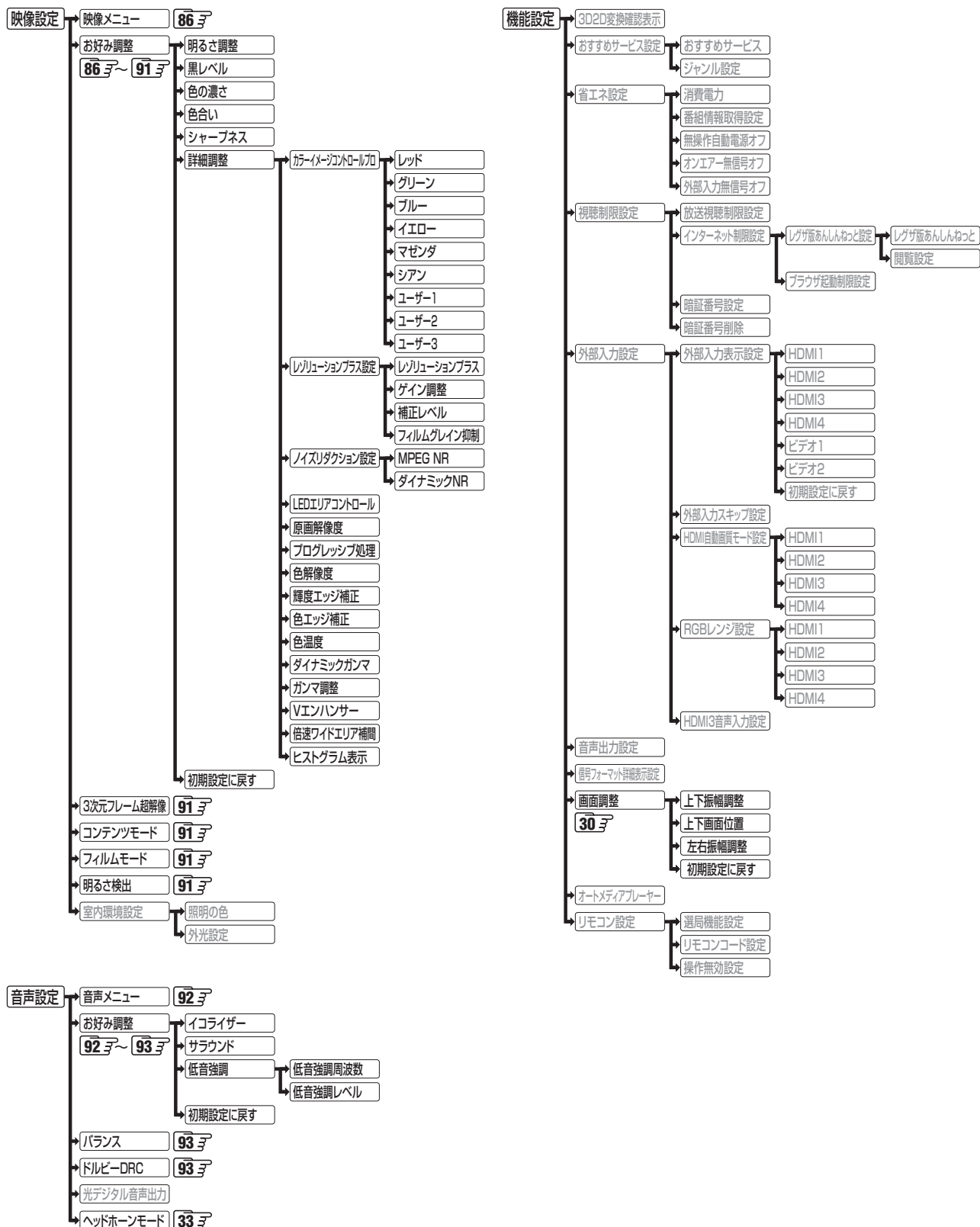

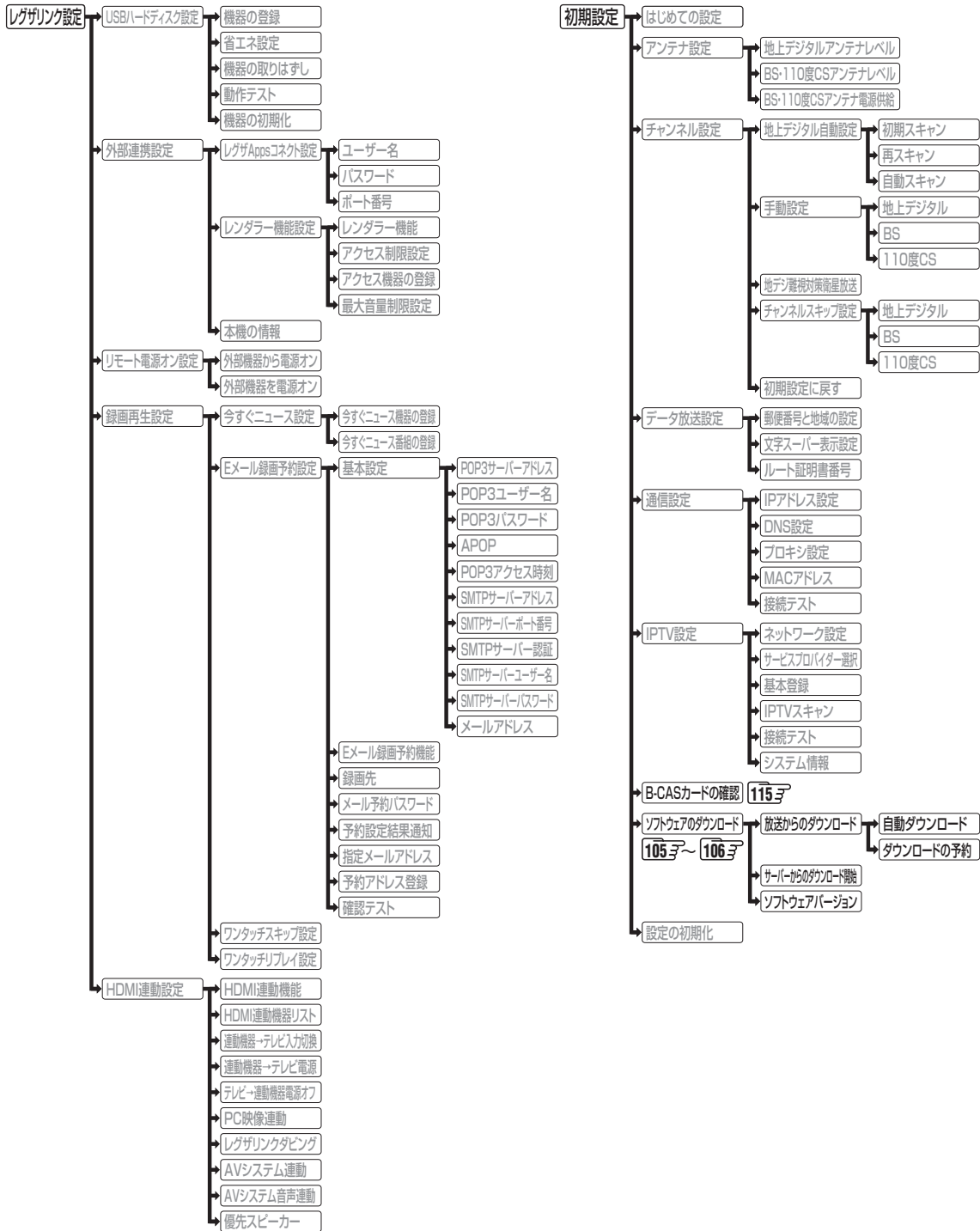

Basic Operations

[TV Front Panel]

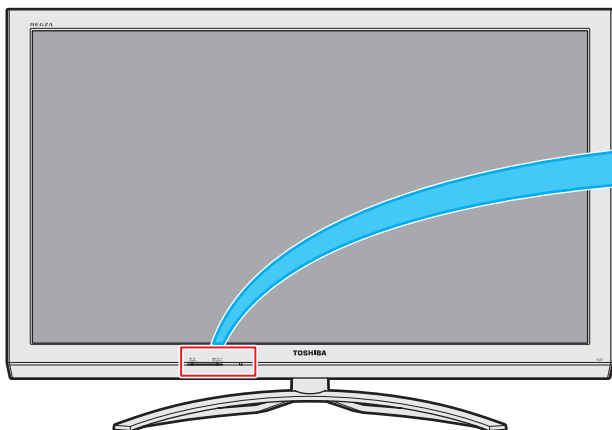

Power on (Green)/ Standby (Red)

Record timer on (Orange)/ Recording (Red)

Remote Control sensor

- For optimum performance, aim the remote control DIRECTLY at the TV remote sensor. (within 16 ft from the TV set)

[TV Left Side & Rear Panel]

- To view digital broadcasting programs, insert the B-CAS cards into the card slots. (Without B-CAS cards, you CANNOT receive digital broadcasting.)

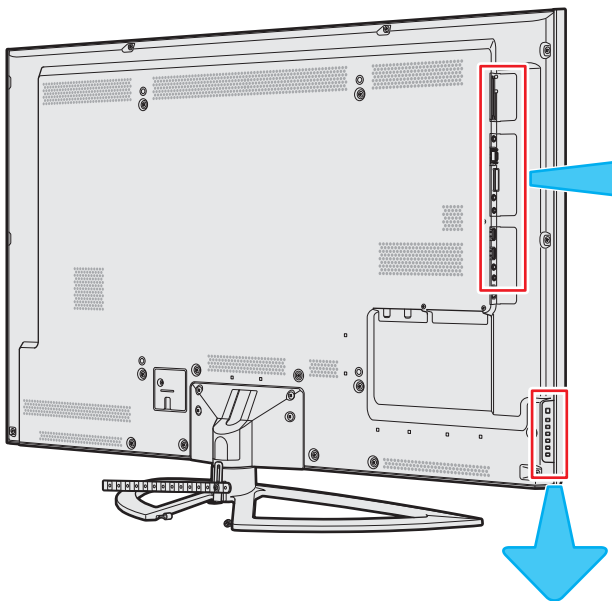

B-CAS card (Blue) Insert into the right slot.

B-CAS card slots

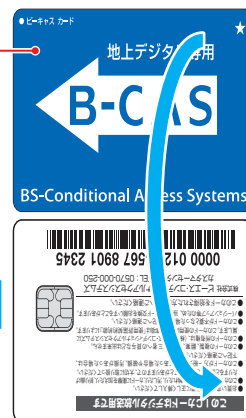

B-CAS card (Red) Insert into the left slot.

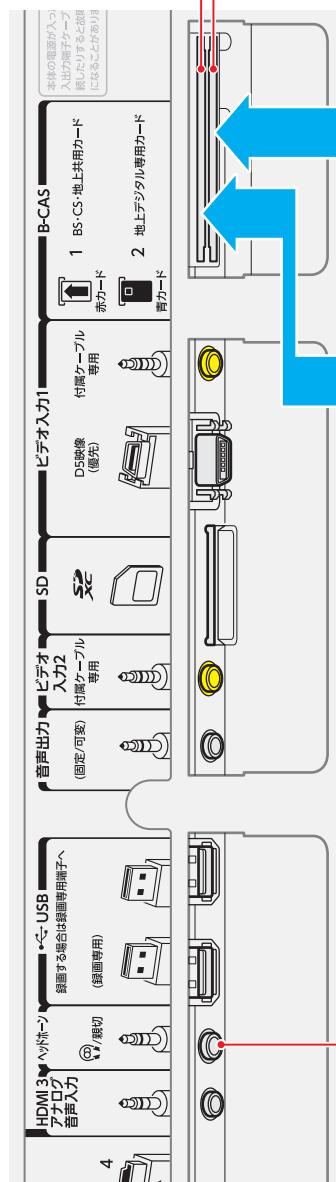

- Press to turn the TV set on and off.
- For changing the channel position.
- For adjusting the volume.
- For selecting input source.
- For selecting broadcasting.

● For more information on operations, safety instructions, maintenance, etc., please contact your local dealer.

[Remote controller]

Input selection button → 入力切換

Power button (ON/STANDBY) → 電源

For selecting Digital terrestrial broadcasting programs. → 地デジ

For selecting Digital satellite broadcasting programs. → BS CS

For selecting program channels. → 1-12 (with kana and English letters)

Channels sequential access button (Up / Down) → 上 / 下

Sound volume adjustment button → 消音 / クイック / 音量

EPG button → 番組表

For accessing to the Electronic Program Guide (EPG). EPG provides you with a chart of the schedule of all available digital channels. → 番組表

For exiting menus or EPG mode. → 戻る

For returning to the previous screen when in menu or EPG mode. → 終了

Multi-sound mode selection button → 二重音声

multi-sound mode → 二重音声

Japanese → 主音声

Second-language → 副音声

Japanese Second-language → 主：副

本機で対応しているHDMI入力信号フォーマット

- 「VESA規格」の欄に「○」が記載されている信号フォーマットは、本機のHDMI入力端子ではVESA規格に準拠する信号フォーマットにのみ対応しています。パソコンや映像機器によっては下表に示した解像度や周波数と異なる信号が入力されることがあり、正しい表示やフォーマット判定ができなかったり、映像が表示されなかったりすることがあります。その場合は下表に示した入力信号のどれかに合うようにパソコンや映像機器の設定を変更してください。一部のパソコンでは有効画面領域を「解像度」と表記する場合があります、その場合は本機が表示する解像度と異なることがあります。
- リフレッシュレートが24/70/72/75Hzの信号は60Hzに変換して表示されます。
- 下表すべての信号に対応していますが、パソコンを接続する場合はリフレッシュレートが60Hzの信号を推奨します。

フォーマット名	表示解像度	リフレッシュレート または垂直周波数	水平周波数	ピクセルクロック	VESA規格
480i	720×480	59.94 / 60Hz	15.734 / 15.750kHz	27.000 / 27.027MHz	
480p	720×480	59.94 / 60Hz	31.469 / 31.500kHz	27.000 / 27.027MHz	
1080i	1920×1080	59.94 / 60Hz	33.716 / 33.750kHz	74.176 / 74.250MHz	
720p	1280×720	59.94 / 60Hz	44.955 / 45.000kHz	74.176 / 74.250MHz	
1080p	1920×1080	59.94 / 60Hz	67.433 / 67.500kHz	148.352 / 148.500MHz	
		23.98 / 24Hz	26.973 / 27.000kHz	74.176 / 74.250MHz	
VGA	640×480	59.94 / 60Hz	31.469 / 31.500kHz	25.175 / 25.200MHz	○
		72Hz	37.861kHz	31.500MHz	○
		75Hz	37.500kHz	31.500MHz	○
SVGA	800×600	60Hz	37.879kHz	40.000MHz	○
		72Hz	48.077kHz	50.000MHz	○
		75Hz	46.875kHz	49.500MHz	○
XGA	1024×768	60Hz	48.363kHz	65.000MHz	○
		70Hz	56.476kHz	75.000MHz	○
		75Hz	60.023kHz	78.750MHz	○
WXGA	1280×768	60Hz	47.776kHz	79.500MHz	○
		75Hz	60.289kHz	102.250MHz	○
	1360×768	60Hz	47.712kHz	85.500MHz	○
SXGA	1280×1024	60Hz	63.981kHz	108.000MHz	○

本機で対応しているHDMI入力信号フォーマット／お手入れについて

お手入れについて

注意

■ お手入れのときは、電源プラグをコンセントから抜く

感電の原因となることがあります。

- ベンジン・アルコールなどは使わない
 - ベンジン・アルコールなど揮発性のものは使わないでください。キャビネットが変質したり、塗料がはげたりすることがあります。
- キャビネットや操作パネルのお手入れ
 - キャビネットに付着しているゴミやほこりを取り除いてから、柔らかいきれいな布で軽くふき取ってください。硬い布やよごれた布でふいたり、強くこすったりすると、キャビネットの表面に傷がつかますのでご注意ください。
 - 化学ぞうきんをご使用の際は、その注意書に従ってください。
- 画面(液晶パネル)は特殊な加工をしています
 - 固い布でふいたり、強くこすったりすると表面が傷つきますので、ていねいに扱ってください。
- 画面(液晶パネル)は水ぶきをしない
 - 脱脂綿あるいはガーゼなどの乾いた柔らかい布(OA機器清掃用の布)で軽くふいてください。
 - アセトンなどケトン類やキシレン、トルエンなどの溶剤、水は使用しないでください。

操作編
その他

仕様

種類	地上・BS・110度CSデジタルハイビジョン液晶テレビ			
形名	37Z2	42Z2	47Z2	
受信機型サイズ	37V	42V	47V	
電源	AC 100V 50/60Hz共用			
消費電力	140W 電源「待機」時 0.12W、 電源「切」時 0.09W、 (機能動作時 26W) ^{※1}	160W 電源「待機」時 0.12W、 電源「切」時 0.09W、 (機能動作時 28W) ^{※1}	168W 電源「待機」時 0.12W、 電源「切」時 0.09W、 (機能動作時 28W) ^{※1}	
年間消費電力量 [標準] 時	93kWh/年	113kWh/年	116kWh/年	
区分名	DG1 (FHD、液晶倍速、付加機能1)	DG1 (FHD、液晶倍速、付加機能1)	DG1 (FHD、液晶倍速、付加機能1)	
スタンドを含む外形寸法 ()は本体のみ	幅	90.5(90.5)cm	101.7(101.7)cm	112.7(112.7)cm
	高さ	62.8(55.7)cm	69.4(62.0)cm	75.6(68.2)cm
	奥行	20.8(3.4)cm	25.4(3.3)cm	25.4(2.9)cm
スタンドを含む質量 ()は本体のみ	12.5(11.1)kg	16.0(14.3)kg	21.0(19.3)kg	
液晶画面	画面寸法	幅81.9cm、高さ46.1cm、 対角94.0cm	幅93.0cm、高さ52.3cm、 対角106.7cm	幅104.0cm、高さ58.5cm、 対角119.3cm
	駆動方式	TFTアクティブマトリクス		
	画素数	水平1920×垂直1080		
受信チャンネル	地上デジタル：VHF(1～12)、UHF(13～62)、CATV(C13～C63) BSデジタル：BS000～BS999、110度CSデジタル：CS000～CS999			
スピーカー	2.0cm×6.5cm 4個	2.0cm×6.5cm 4個、6.0cm丸型1個		
音声出力	実用最大出力 10W+10W (総合音声出力 20W)(JEITA)	実用最大出力 10W+10W+10W (総合音声出力 30W)(JEITA)		
入力端子	HDMI入力1～4	HDMI (Lip Sync、ARC ^{※2}) HDMI3アナログ音声入力(ステレオミニジャック)：200mV(rms)、22kΩ以上		
	ビデオ入力1、2	付属ケーブル専用：映像：1V(p-p)、75Ω、同期負、音声：200mV(rms)、22kΩ以上 D5映像(14ピン、1.27mmピッチ) ^{※3} ：Y：1V(p-p)、P _B /C _B 、P _R /C _R ：0.7V(p-p)		
	USB(録画専用)端子	USB2.0		
	USB端子	USB2.0		
	光デジタル音声出力	トスリンク		
	音声出力(固定/可変)端子	ステレオミニジャック、200mV(rms)、2.2kΩ以下		
	LAN端子	RJ-45		
ヘッドホン端子	ステレオミニジャック、適合インピーダンス8Ω～32Ω			
使用環境条件	温度：0℃～35℃、相対湿度：20%～80% (結露のないこと)			
角度調整範囲(テレビスタンド)	左右：約15° 前後：不可			
付属品	「付属品」(準備編 53)をご覧ください。			

※1：電源「待機」時または電源「切」時に以下の動作をしているときの消費電力です。

- ・本機で受信したデジタル放送をUSBハードディスクで録画しているとき
- ・番組情報などを取得しているとき
- ・Eメール録画予約機能で設定した「POP3アクセス時刻」に、メールサーバーにアクセスしているとき

※2：ARC機能はHDMI入力1端子のみ対応しています。

※3：D5映像端子はビデオ入力1のみに装備しています。

インターネットブラウザの仕様

記述言語	HTML4.01, XHTML1.1, XHTML Basic
動作記述言語	ECMAScript (ECMA-262 3rd Edition)
DOM	DOM1.0, DOM2.0
Ajax	XMLHttpRequest
スタイルシート	CSS1.0, CSS2.0
セキュア通信	SSL2.0, SSL3.0, TLS1.0
プラグイン	なし

- 意匠・仕様・ソフトウェアは製品改良のため予告なく変更することがあります。
- 受信機型サイズ(37Vなど)は、有効画面の対角寸法を基準とした大きさの目安です。
- このテレビを使用できるのは日本国内だけで、外国では放送方式、電源電圧が異なるため使用できません。
(This television set is designed for use in Japan only and can not be used in any other country.)
- 本商品は、ご愛用終了時に再資源化の一助としておもなプラスチック部品に材質名表示をしています。
- 本商品の改造は感電、火災などのおそれがありますので行わないでください。
- イラスト、画面表示などは、見やすくするために誇張や省略などで実際とは多少異なります。
- 省エネルギーのため長時間テレビを見ないときは電源プラグを抜いてください。
- 区分名：「エネルギーの使用の合理化に関する法律(省エネ法)」では、テレビの画素数、表示素子、動画表示および付加機能の有無等に基づいた区分を行っています。その区分名称をいいます。
- 年間消費電力量：年間消費電力量とは、省エネ法に基づいて、1日あたり4.5時間の動作時間/19.5時間の待機時間(電子番組表取得時間を含む)で算出した、1年間に使用する電力量です。
- 「JIS C 61000-3-2 適合品」 - JIS C 61000-3-2 適合品とは、日本工業規格「電磁両立性—第3-2部：限度値—高調波電流発生限度値(1相当たりの入力電流が20A以下の機器)」に基づき、商用電力系統の高調波環境目標レベルに適合して設計・製造した製品です。
- 液晶画面は非常に精密度の高い技術で作られており、微細な画素の集合で表示しています。99.99%以上の有効画素があり、ごく一部(0.01%以下)に光らない画素や、常時点灯する画素などがありますが、故障ではありませんので、ご了承ください。
- 静止画をしばらく表示したあとで映像内容が変わった時に、前の静止画が残像として見えることがありますが、自然に回復します。(故障ではありません。)
- ※ 国外で本品を使用して有料放送サービスを楽しむことは有料放送契約上禁止されています。
(It is strictly prohibited, as outlined in the subscription contract, for any party to receive the services of scrambled broadcasting through use of this television set in any country other than Japan and its geographic territory as defined by international Law.)



詳細は以下のURLをご覧ください。

http://www.toshiba.co.jp/dm_env/dm/label.htm#jmoss

ライセンスおよび商標などについて

- **DOLBY DIGITAL** この製品はドルビーラボラトリーズからの実施権に基づき製造されています。Dolby、ドルビー、及びダブルD記号はドルビーラボラトリーズの商標です。
- **ACCESS NetFront** 本製品は、株式会社ACCESSのNetFront Browserを搭載しています。ACCESS、NetFrontは、日本国およびその他の国における株式会社ACCESSの商標または登録商標です。© 2009 ACCESS CO., LTD. All rights reserved.
- **SDXC** SDXCロゴは商標です。
- **CONEQ** この製品はReal Sound Lab, SIAからの実施権に基づき製造されています。CONEQは、Real Sound Lab, SIA の商標です。CONEQ™は、音響パワーの周波数特性をフラットにし、クリアな音質と自然な音場を再現します。
- **DLNA CERTIFIED** DLNA®, DLNA認定ロゴはDigital Living Network Allianceの登録商標あるいは認定マークです。
- **HDMI** HDMI、MDMIロゴ、およびHigh-Definition Multimedia Interfaceは、HDMI Licensing LLCの商標、または登録商標です。
- トスリンクは株式会社東芝の登録商標です。
- 「ブルーレイ」、「ブルーレイディスク」はBlu-ray Disc Associationの商標です。
- YouTubeおよびYouTubeロゴは、Google Inc.の登録商標です。
- 本製品の一部分に Independent JPEG Groupが開発したモジュールが含まれています。
- この製品に含まれているソフトウェアをリバース・エンジニアリング、逆アセンブル、逆コンパイル、分解またはその他の方法で解析、及び変更することは禁止されています。
- **AVC PATENT PORTFOLIO LICENSE**
THIS PRODUCT IS LICENSED UNDER THE AVC PATENT PORTFOLIO LICENSE FOR THE PERSONAL AND NON COMMERCIAL USE OF A CONSUMER TO (i) ENCODE VIDEO IN COMPLIANCE WITH THE AVC STANDARD ("AVC VIDEO") AND/OR (ii) DECODE AVC VIDEO THAT WAS ENCODED BY A CONSUMER ENGAGED IN A PERSONAL AND NON-COMMERCIAL ACTIVITY AND/OR WAS OBTAINED FROM A VIDEO PROVIDER LICENSED TO PROVIDE AVC VIDEO. NO LICENSE IS GRANTED OR SHALL BE IMPLIED FOR ANY OTHER USE. ADDITIONAL INFORMATION MAY BE OBTAINED FROM MPEG LA, L.L.C. SEE HTTP://WWW.MPEGLA.COM

ライセンスおよび商標などについて / B-CASカードの情報を確認する

操作編

その他

B-CASカードの情報を確認する

- B-CASカードの状態やID番号などをテレビ画面で確認することができます。

1 **設定** (ふたの中) を押し、▲・▼と**決定** で「初期設定」⇒「B-CASカードの確認」の順に進む

- B-CASカードの状態確認結果が表示されます。

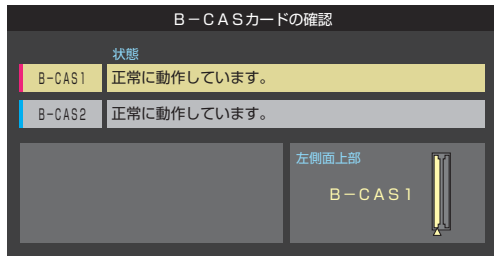

2 ID番号を確認するB-CASカードを▲・▼で選び、**決定** を押す

- 選択したB-CASカードの情報が表示されます。



B-CASカードID番号記入欄

- 下欄にB-CASカードのID番号をご記入ください。お問い合わせの際に役立ちます。
- ※ B-CAS1 (赤) のID番号は、有料放送のお申し込みやお問い合わせにご使用ください。

B-CAS1 (赤)	<input type="text"/>	<input type="text"/>	<input type="text"/>	<input type="text"/>	<input type="text"/>	<input type="text"/>	<input type="text"/>	<input type="text"/>	<input type="text"/>	<input type="text"/>	<input type="text"/>	<input type="text"/>	<input type="text"/>	<input type="text"/>	<input type="text"/>	<input type="text"/>	<input type="text"/>	<input type="text"/>	<input type="text"/>
B-CAS2 (青)	<input type="text"/>	<input type="text"/>	<input type="text"/>	<input type="text"/>	<input type="text"/>	<input type="text"/>	<input type="text"/>	<input type="text"/>	<input type="text"/>	<input type="text"/>	<input type="text"/>	<input type="text"/>	<input type="text"/>	<input type="text"/>	<input type="text"/>	<input type="text"/>	<input type="text"/>	<input type="text"/>	<input type="text"/>

さくいん

数字

2D表示モードを切り換える.....	33
3次元フレーム超解像.....	91

A

AVシステム音声設定.....	63
AVシステムのスピーカーで聴く.....	63

B

Basic Operations.....	110
B-CASカードの確認.....	115
BSランキング.....	24

C

CA証明書.....	85
Cookie.....	85

D

Dot By Dot.....	29
-----------------	----

E

Eメールで予約する.....	41
----------------	----

H

HDMI入力信号フォーマット.....	112
HDMI連動機器を操作する.....	60
HDMI連動機能.....	59
HDスーパーライブ.....	29
HDズーム.....	29

L

LEDエリアコントロール.....	90
-------------------	----

M

MPEG NR.....	89
--------------	----

P

PC.....	86
---------	----

S

SDゲームファイナ.....	29
----------------	----

T

「T's TV」.....	77
「TSUTAYA TV」.....	77

U

USBハードディスクが使用できない.....	100
------------------------	-----

V

Vエンハンサー.....	91
--------------	----

Y

「Yahoo! JAPAN」.....	72
Yahoo!でネット検索.....	83
「YouTube」.....	78

あ

アーティスト別.....	68
アイコン一覧.....	107
明るさ検出.....	91
明るさ調整.....	87
「アクトビラ」.....	74
アクトビラ・ビデオ.....	74
あざやか.....	86
頭出し再生.....	46
アドレスを入力してページを見る.....	80
アルバム別.....	68

い

イコライザー.....	93
今すぐニュース.....	49
色あい.....	87
色エッジ補正.....	90
色温度.....	90
色温度センサー.....	87
色解像度.....	90
色がおかしい.....	97
色の濃さ.....	87
「インターネット」.....	79

う

上書き録画.....	43
------------	----

え

映画字幕.....	29
映画プロ.....	86
映像が出ない.....	97
映像信号切替.....	31
映像メニュー.....	86
映像を静止させる.....	33
エラーメッセージ.....	102

お

オーディオ機器で聴く.....	63
「お気に入り」からページを見る.....	81
「お気に入り」に登録する.....	81
「お気に入り」の便利機能を使う.....	81
お好みの映像に調整する.....	86
お好みの音声に調整する.....	92
お知らせアイコンが消えない.....	99
お知らせを見る.....	106
おすすめサービス.....	24
追っかけ再生.....	46

お手入れについて.....	112
音を一時的に消す.....	14
オフタイマー.....	32
おまかせ.....	86
音楽を再生する.....	68
音が出ない.....	98
音声切換.....	31
音声信号切換.....	31
音声メニュー.....	92
オンタイマー.....	32
音多切換.....	31
音量を調節する.....	14
か	
外部入力.....	26
各部のなまえ.....	8
画面が暗い.....	97
画面サイズ切換.....	28,30
画面調整.....	30
カラーイメージコントロールプロ.....	88
ガンマ調整.....	90
き	
機器選択.....	51
輝度エッジ補正.....	90
基本操作.....	10
キャッシュ.....	85
く	
クイックメニュー.....	12
グループ名を変更する.....	54
黒レベル.....	87
け	
ゲイン調整.....	89
ゲーム.....	86
ゲームノーマル.....	29
ゲームフル.....	29
原画解像度.....	90
こ	
降雨対応放送.....	31
困ったときは.....	94
コンテンツモード.....	91
こんな場合は故障ではありません.....	95
さ	
再生タイムバー.....	47
再生中のリモコン操作.....	47
左右振幅調整.....	30
サラウンド.....	93
サラウンドメニュー.....	63

し	
シームレス.....	68
システムスタンバイ.....	59
視聴予約.....	37
指定した日時の番組表を表示させる.....	18
自動削除設定.....	50
自動ダウンロード.....	105
自動で電源が切れるようにする.....	32
字幕を表示させる.....	14
シャープネス.....	87
写真.....	86
写真を再生する.....	66
仕様.....	113
上下画面位置.....	30
上下振幅調整.....	30
詳細調整.....	88
消費電力.....	113
商標.....	115
情報を検索する.....	83
親切ヘッドホン音量.....	33
親切モード.....	33
す	
スーパーライブ.....	29
ズーム.....	29
スカパー！HD録画番組再生.....	70
スピーカー切換.....	63
せ	
セキュリティ.....	85
設定メニュー 一覧.....	108
そ	
操作ガイド.....	13
双方向サービス.....	16
ソフトウェアの更新.....	105
ソフトウェアのバージョン.....	106
た	
ダイナミックNR.....	89
ダイナミックガンマ.....	90
ダビング.....	55
ち	
地上デジタル放送が映らない.....	98
地デジランキング.....	24
チャプター編集をする.....	52
ちょっとタイム再生.....	49
つ	
追跡キーワード.....	43
追跡基準.....	43

さくいん っづき

通常モード	33	番組表-チャンネル並び順設定	20
て		番組表で録画・予約をする	37
低音強調	93	番組表-日時切換	18
データ信号切換	31	番組表に内容が表示されない	99
データ放送終了	16	番組表の文字が小さい	99
データ放送を楽しむ	16	番組表-番組概要表示設定	20
デジタルメディアコントローラーで操作する	71	番組表-番組記号一覧	20
テレビが操作できなくなったとき	96	番組表-番組情報の取得	18
テレビサーフモバイルサービスで予約する	42	番組表-表示時間数設定	20
テレビのスピーカーで聴く	63	番組表-表示チャンネル数	20
テレビ番組を楽しむ	14	番組表-放送メディア切換	20
テレビプロ	86	番組表-文字サイズ変更	19
テレビを目覚ましに使う	32	番組表-予約リスト	18
電源がはいらない	96	番組を検索して録画・予約をする	39
		番組を並べ替える	51
と		ひ	
動画の並べ替え	65	「ひかりTV」	75
動画を再生する	64	ヒストグラム表示	91
東芝サーバーからダウンロード	106	標準	86
独立データ放送	16	ふ	
ドルビー DRC	93	フィルムグレイン抑制	89
		フィルムモード	91
に		フル	29
二画面で楽しむ	27	プログレッシブ処理	90
日時を指定して予約をする	40	へ	
入力切換	26	ページ内検索	83
入力文字一覧	23	ベースカラー	88
ね		ヘッドホーンで聴く	33
年間消費電力量	113	ヘッドホーンモード	33
		便利機能	80
の		ほ	
ノイズリダクション設定	89	ポインターを切り換える	82
ノーマル	29	放送局からのお知らせ	106
は		放送時間(連動)	43
ハードディスクの残量	51	ポータブルズーム	29
倍速ワイドエリア補間	91	ボード	106
バックライト	87	ホームページ	83
早送り再生	47	ほかのグループに移動する	54
早見早聞	47	補正レベル	89
早戻し再生	47	本機に関するお知らせ	106
バランス	93	本機の特長	6
番組情報を見る	15	ま	
番組説明を見る	15	マイカカテゴリ	43
番組表	17	マイカカテゴリの変更	54
番組表-1チャンネル表示とマルチ表示	19	マイカカテゴリ名の変更	54
番組表-今すぐニュース番組登録	20	マジックチャプター	43
番組表-おすすめサービス	18		
番組表-更新	18		
番組表-ジャンル色分け	19		
番組表-地デジ表示設定	20		

み		録画した番組が消えた.....	100
見ている番組を録画する.....	36	録画した番組を再生する.....	46
ミニ番組表.....	18	録画設定.....	43
め		録画できる機器と番組.....	34
メニュー操作手順の表記について.....	10	録画できる時間の目安.....	35
も		録画番組検索.....	48
文字入力モード.....	23	録画番組を消す.....	50
文字を入力する.....	23	録画番組を保護する.....	50
ゆ		録画品質.....	43
ユーザーカラー.....	88	録画予約.....	37
ユニカラー.....	87	録画・予約の種類.....	34
ユニボリューム.....	63	録画を中止するとき.....	36
よ		わ	
予約の確認.....	44	ワンタッチスキップ.....	47
予約の動作.....	45	ワンタッチプレイ.....	59
予約の取消し.....	44	ワンタッチリプレイ.....	47
予約の内容を確認する.....	18		
予約の変更.....	44		
予約番組の優先順位.....	45		
ら			
ライセンス.....	115		
り			
リピート再生.....	51		
リモコンで操作ができない.....	96		
リモコンで番組を選ぶ.....	14		
リモコンボタン操作ガイド.....	9		
履歴から選んでページを見る.....	82		
「履歴表示」の便利機能を使う.....	82		
る			
ルート証明書.....	85		
れ			
レグザメニュー.....	11		
レグザリンク.....	59		
レジューム再生.....	46		
レゾリューションプラス.....	89		
レゾリューションプラス設定.....	89		
レトロゲームファイン.....	29		
連続ドラマを予約する.....	38		
連動データ放送.....	16		
連ドラグループ名の変更.....	54		
連ドラ予約.....	38,51		
ろ			
録画機能について.....	34		
録画先.....	43		

保証とアフターサービス

必ずお読みください

① 基本的な取扱方法、故障と思われる場合のご確認

ホームページの<お客様サポート>に、ご確認いただきたい情報を掲載しておりますので、ご覧ください。

www.toshiba.co.jp/regza

※上記のアドレスは予告なく変更される場合があります。その場合は、お手数ですが、東芝総合ホームページ (www.toshiba.co.jp) をご参照ください。

② 商品選びのご相談、お買い上げ後の基本的な取扱方法、故障と思われる場合のご相談

「東芝テレビご相談センター」【受付時間】365日/9:00~20:00

メモ 形名 製造番号

形名と製造番号は、保証書および本体背面に表示されています。

【一般回線・PHSからのご利用は】(通話料:無料)

フリーダイヤル
0120-97-9674

●IP電話などでフリーダイヤルサービス
ご利用になれない場合は、
03-6830-1048 (通話料:有料)

【携帯電話からのご利用は】(通話料:有料)

ナビダイヤル
0570-05-5100

【FAXからのご利用は】(通話料:有料)
03-3258-0470

- お客様からご提供いただいた個人情報は、修理やご相談への回答、カタログ発送などの情報提供に利用いたします。
- 利用目的の範囲内で、当該製品に関連する東芝グループ会社や協力会社にお客様の個人情報を提供する場合があります。

修理・お取り扱いについてご不明な点は

お買い上げの販売店にご相談ください。

販売店にご相談ができない場合は、上記の「東芝テレビご相談センター」にご相談ください。

保証書(別添)

- 保証書は、必ず「お買い上げ日・販売店名」等の記入をお確かめのうえ、販売店から受け取っていただき内容をよくお読みのと、たいせつに保管してください。

保証期間……お買い上げの日から1年間です。
B-CASカードは、保証の対象から除きます。

補修用性能部品の保有期間

- 液晶テレビの補修用性能部品の保有期間は製造打ち切り後8年です。
- 補修用性能部品とは、その製品の機能を維持するために必要な部品です。

部品について

- 修理のために取りはずした部品は、特段のお申し出がない場合は当社で引き取らせていただきます。
- 修理の際、当社の品質基準に適合した再利用部品を使用することがあります。

修理を依頼されるときは～出張修理

- 「困ったときは」に従って調べていただき、なお異常があるときは本体の電源を切り、必ず電源プラグを抜いてから、お買い上げの販売店にご連絡ください。

保証期間中は

修理に関しては保証書をご覧ください。保証書の規定に従って販売店が修理させていただきます。

保証期間が過ぎているとき

修理すれば使用できる場合には、ご希望によって有料で修理させていただきます。

修理料金の仕組み

修理料金は、技術料・部品代・出張料などで構成されています。	
技術料	故障した製品を正常に修復するための料金です。
部品代	修理に使用した部品代金です。
出張料	製品のある場所へ技術者を派遣する場合の料金です。

ご連絡いただきたい内容

品名	地上・BS・110度CSデジタルハイビジョン液晶テレビ
形名	37Z2、42Z2、47Z2
お買い上げ日	年 月 日
故障の状況	できるだけ具体的に
ご住所	付近の目印等もあわせてお知らせください。
お名前	
電話番号	
訪問ご希望日	
お買い上げ店名	おぼえのため、ご購入年月日、ご購入店名を記入しておくとう便利です。
	TEL() -

廃棄時にご注意願います

- 家電リサイクル法では、ご使用済の液晶テレビを廃棄する場合は、収集・運搬料金、再商品化等料金(リサイクル料金)をお支払いの上、対象品を販売店や市町村に適正に引き渡すことが求められています。



長年ご使用のテレビの点検をぜひ!

熱、湿気、ホコリなどの影響や、使用の度合いによって部品が劣化し、故障したり、ときには安全性を損なって事故につながることもあります。

ご使用の際
このような症状は
ありませんか?

- 電源を入れても映像や音が出ない。
- 映像が時々、消えることがある。
- 変なにおいがしたり、煙が出たりする。
- 電源を切っても、映像や音が消えない。
- 内部に水や異物がはいった。

ご使用中

このような場合、故障や事故防止のため、すぐに電源プラグをコンセントから抜いて、必ずお買い上げの販売店に点検・修理をご相談ください。
ご自分での修理は危険ですので、絶対にしないでください。

株式会社 東芝

ビジュアルプロダクツ社

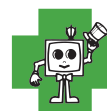

ちょっとした
心づかいで
テレビの安全