

TOSHIBA

Leading Innovation >>>

REGZA

地上・BS・110度CS

デジタルハイビジョン液晶テレビ

取扱説明書

19A2/22A2/26A2/32A2/40A2

準備編



- ：：必ず最初にこの「準備編」をお読みください。
- ：：本書では安全上のご注意、設置、接続、設定などについて説明しています。
- ：：映像や音声が出なくなった、操作ができなくなったなどの場合は、別冊「操作編」の「困ったときは」をご覧ください。

このたびは東芝テレビをお買い上げいただきまして、まことにありがとうございます。

お求めのテレビを安全に正しく使っていただくため、お使いになる前にこの取扱説明書「準備編」と別冊の「操作編」をよくお読みください。

お読みになったあとは、いつも手元に置いてご使用ください。

：： ご使用の前に

5

：： テレビを見る準備をする

19

：： 外部機器を接続する

44

：： インターネットに接続する

54

：： 各種機能を設定する

57

：： 資料

66

ご使用の前に

5

付属品を確認する	5
安全上のご注意	6
使用上のお願いとご注意	13
たいせつなお知らせ	14
各部のなまえ	15

テレビを見る準備をする

19

デジタル放送の種類と特徴	19
テレビを設置する	20
正しい置きかた	20
転倒・落下防止のしかた	20
本機を見やすい角度に調整するとき	21
B-CAS (ビーキャスト)カードを挿入する	21
アンテナを接続する	22
本機で受信できる放送と必要なアンテナ	22
お願いとご注意	23
アンテナ接続ガイド	23
アンテナをテレビだけに接続する	24
地上放送だけを見る場合	24
衛星放送も見る場合	24
壁のアンテナ端子が一つの場合	24
ケーブルテレビ放送(CATV)を見る場合	25
アンテナをテレビと録画機器に接続する	26
録画機器を経由する場合	26
テレビと録画機器に分配する場合	26
リモコンを準備する	27
電源プラグを差し込み、電源を入れる	28
リモコンの使用範囲について	28
テレビを見るための各種設定をする	29
メニュー操作手順の表記について	29
「はじめての設定」の流れ	29
地上デジタル/アナログ放送チャンネル設定	29
郵便番号の設定	30
映像メニュー設定	30
室内環境設定	31
「はじめての設定」をやり直すとき	31
地デジ難視対策衛星放送を受信する場合	32
テレビが正しく映らないとき	33
アンテナを調整するとき	34
電波の強さ(受信強度)を確認する	34
アンテナを調整するとき	34
BS・110度CS用アンテナの電源供給の設定を変更する	35
チャンネルを追加したり設定を変更したりするとき	36
チャンネルを自動で設定する	36

転倒防止

B-CAS

リモコン

はじめての設定

アンテナレベル表示

チャンネル自動設定

チャンネルをお好みに手動で設定する	38	チャンネル手動設定
視聴しないチャンネルをスキップする	40	チャンネルスキップ設定
地上アナログ放送のその他の設定	41	
チャンネル設定を最初の状態に戻すには	41	
データ放送の設定をする	42	
郵便番号と地域を設定する	42	郵便番号
災害発生時に文字情報を表示させる	42	文字スーパー
ルート証明書の番号を確認する	42	ルート証明書
データ放送用メモリーの割当画面が表示されたら	43	

外部機器を接続する 44

本機に接続できる外部機器一覧	44	
接続ケーブルと画質・音質の関係について	45	
ビデオやDVD、BDプレーヤー / レコーダーを接続する	46	映像機器
オーディオ機器を接続する	48	オーディオ機器
デジタル音声(光)端子付のオーディオ機器で聴くとき	48	
レグザリンク対応のオーディオ機器で聴くとき	48	
光デジタル音声出力を設定する	49	
ゲーム機を接続する	50	ゲーム機器
パソコンを接続する	50	パソコン
ムービーカメラを接続する	51	ムービーカメラ
本機のリモコンでHDMI連動機器を操作するための設定をする	52	HDMI連動設定
東芝レコーダーに直接録画するときの録画時間を設定する	53	

インターネットに接続する 54

インターネットを利用するための接続をする	54	
本機をインターネットに接続したときにできること	54	
接続のしかた	54	
インターネットを利用するための設定をする	55	通信設定

各種機能を設定する 57

テレビを省エネに設定する	57	省エネ設定
室内の照明環境を設定する	57	室内環境設定
視聴できる番組を制限する	58	視聴制限設定
制限するために暗証番号を設定する	58	暗証番号設定
暗証番号を削除するとき	58	暗証番号削除
番組の視聴を制限する	58	視聴年齢制限設定
入力切換時の表示やスキップを設定する	59	外部入力表示設定
外部機器の出力信号に応じて設定する	60	
リモコンの設定を変更する	60	
リモコンコードの設定	60	
使わない放送選択ボタンの操作を無効にする	61	操作無効設定
BS/CSワンタッチ選局ボタン付リモコンで操作できるようにする	61	選局機能設定

お買い上げ時の設定に戻すには	62	設定の初期化
お買い上げ時の設定	63	
メニュー一覧	64	

資料

66

地上デジタル放送の放送(予定)一覧表	66
地上アナログ放送の自動設定一覧表	68
ソフトウェアのライセンス情報	73
ソフトウェアコンポーネントに関するアグリーメント原文(英文)	74
対応機器一覧	77

さくいん	78
保証とアフターサービス	裏表紙

この取扱説明書内のマークの見かた



機能などの補足説明、参考にしていただきたいこと、制限事項などを記載しています。



用語の説明をしています。(分野によっては、同じ用語を別の意味で使用していることがあります)



関連する内容が記載されているページの番号を示しています。



取扱上のお願いを記載しています。





取扱上のご注意を記載しています。



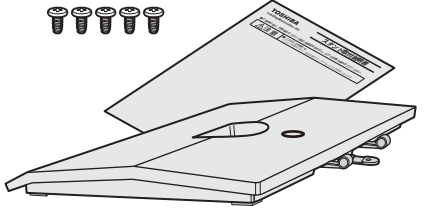
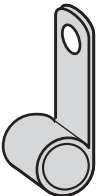

● この取扱説明書は、19A2、22A2、26A2、32A2、40A2で共用です。記載しているイラストは26A2のもので、他の機種はイメージが多少異なります。

付属品を確認する

- 本機には以下の付属品があります。お確かめください。
- アンテナや外部機器などに接続するためのケーブルやコード、器具・機器などは付属されておりません。機器の配置や端子の形状、使用環境などに合わせて適切な市販品を別途お買い求めください。

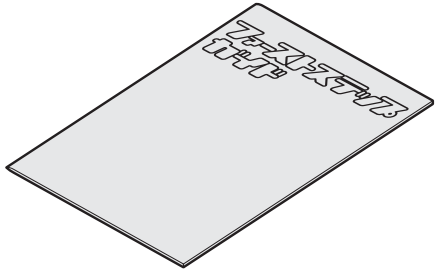
付属品/名称	付属数
スタンド ● 「スタンド取付説明書」の手順に従って、テレビ本体に取り付けてください。 (26A2/32A2/40A2 用スタンド)  (19A2/22A2 用スタンド) 	1 式
リモコン(CT-90372) 単四形乾電池(R03) 	リモコン 1 個 乾電池 2 個
クリップ ● 柱や丈夫な壁などに転倒防止の処置をする場合に使います。 20 	1 個
B-CAS(ビーキャス)カード ● B-CASカードはテレビ本体の背面に貼付された袋の中にあります。  ※ B-CASカードは、(株)ビーエス・コンディショナルアクセスシステムズから供給されたものを同梱しています。	1 枚

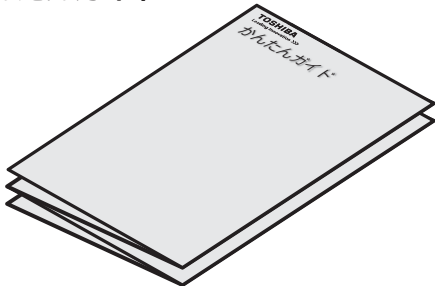

付属品/名称	付属数
ファーストステップガイド 	1 部
「お客様登録サービス」のチラシ 	1 枚
取扱説明書 準備編 (本書) 操作編 	各 1 部
かんたんガイド 	1 部

安全上のご注意

商品および取扱説明書には、お使いになるかたや他の人への危害と財産の損害を未然に防ぎ、安全に正しくお使いいただくために、重要な内容を記載しています。

次の内容（表示・図記号）をよく理解してから本文をお読みになり、記載事項をお守りください。

【表示の説明】



表示	表示の意味
 警告	“取扱いを誤った場合、人が死亡、または重傷を負うことが想定されること”を示します。 ^{*1}
 注意	“取扱いを誤った場合、人が軽傷を負うことが想定されるか、または物的損害の発生が想定されること”を示します。 ^{*2} ^{*3}

*1：重傷とは、失明やけが、やけど（高温・低温）、感電、骨折、中毒などで、後遺症が残るもの、および治療に入院や長期の通院を要するものをさします。

*2：軽傷とは、治療に入院や長期の通院を要さない、けが、やけど、感電などをさします。

*3：物的損害とは、家屋・家財および家畜・ペットなどにかかわる拡大損害をさします。

【図記号の例】

図記号	図記号の意味
 禁止	“⊘”は、禁止（してはいけないこと）を示します。 具体的な禁止内容は、図記号の中や近くに絵や文章で示します。
 指示	“●”は、指示する行為の強制（必ずすること）を示します。 具体的な指示内容は、図記号の中や近くに絵や文章で示します。
 注意	“△”は、注意を示します。 具体的な注意内容は、図記号の中や近くに絵や文章で示します。

警告

異常や故障のとき

- 煙が出ている、変なおいがするときは、すぐに電源プラグをコンセントから抜く

そのまま使用すると、火災・感電の原因となります。
煙が出なくなるのを確認し、お買い上げの販売店にご連絡ください。

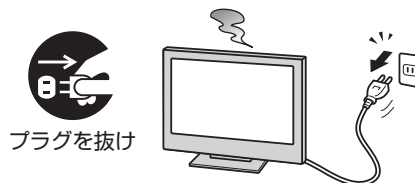

- 画面が映らない、音が出ないときは、すぐに電源プラグをコンセントから抜く

そのまま使用すると、火災の原因となります。
お買い上げの販売店に、点検をご依頼ください。

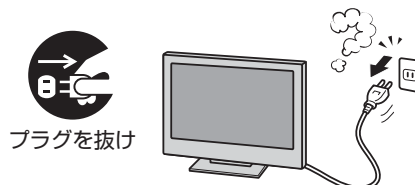

警告

異常や故障のとき つづき

- 内部に水や異物がはいつたら、すぐに電源プラグをコンセントから抜く

そのまま使用すると、火災・感電の原因となります。
お買い上げの販売店に、点検をご依頼ください。



- 落としたり、キャビネットを破損したりしたときは、すぐに電源プラグをコンセントから抜く

そのまま使用すると、火災・感電の原因となります。
キャビネットが破損したままで取り扱っていると、けがのおそれがあります。
お買い上げの販売店に、点検・修理をご依頼ください。



- 電源コードや電源プラグが傷んだり、発熱したりしたときは、本体の電源ボタンを押して電源を切り、電源プラグが冷えたことを確認し、コンセントから抜く

そのまま使用すると、火災・感電の原因となります。
電源コードや電源プラグが傷んだら、お買い上げの販売店に交換をご依頼ください。

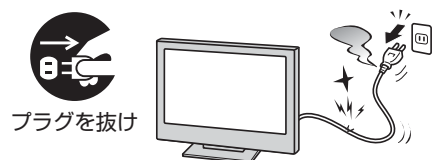

設置するとき

- 本機はコンセントから電源プラグが抜きやすいように設置する

万一の異常や故障のとき、または長期間使用しないときなどに役立ちます。



指示

- 屋外や浴室など、水のかかるおそれのある場所には置かない

火災・感電の原因となります。



風呂、シャワー室での使用禁止

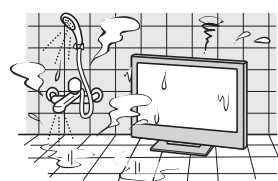

- ぐらつく台の上や傾いた所など、不安定な場所に置かない

テレビが落ちて、けがの原因となります。
水平で安定したところに据え付けてください。
テレビ台を使用するときは、その取扱説明書もよくお読みください。



禁止

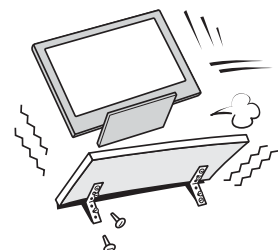

- 振動のある場所に置かない

振動でテレビが移動・転倒し、けがの原因となります。



振動禁止



安全上のご注意 つづき

警告

設置するとき つづき

■ 電源プラグは交流100Vコンセントに根元まで確実に差し込む

- 交流100V以外を使用すると、火災・感電の原因となります。
- 差し込みかたが悪いと、発熱によって火災の原因となります。
- 傷んだ電源プラグ、ゆるんだコンセントは使わないでください。

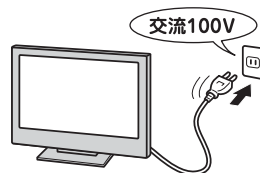

■ 上に物を置いたり、ペットをのせたりしない

- 金属類や、花瓶・コップ・化粧品などの液体、ペットの尿・体毛などが内部にはいった場合、火災・感電の原因となります。
- 重いものなどが置かれて落下した場合、けがの原因となります。

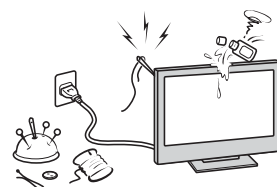

■ 壁に取り付けて使用する場合、壁掛工事は、お買い上げの販売店に依頼する

工事が不完全だと、けがの原因となります。



使用するとき

■ 修理・改造・分解はしない

内部には電圧の高い部分があり、感電・火災の原因となります。内部の点検・調整および修理は、お買い上げの販売店にご依頼ください。

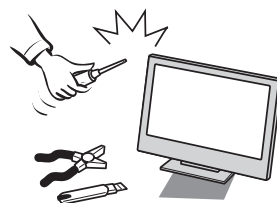

■ 電源コード・電源プラグは、

- 傷つけたり、延長するなど加工したり、加熱したり(熱器具に近づけるなど)しない
- 引っ張ったり、重いものを載せたり、はさんだりしない
- 無理に曲げたり、ねじったり、束ねたりしない

火災・感電の原因となります。

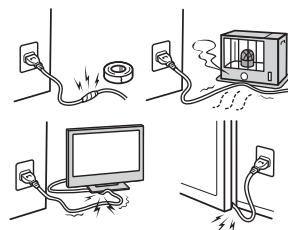

■ 異物を入れない

通風孔などから金属類や紙などの燃えやすいものが内部にはいった場合、火災・感電の原因となります。特にお子様にはご注意ください。



■ 雷が鳴りだしたら、テレビ・電源コード・アンテナ線および本機に接続した機器やケーブル・コードに触れない

感電の原因となります。

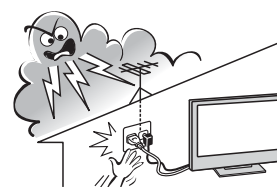

警告

使用するとき つづき

- 包装に使用しているビニール袋でお子様が遊んだりしないように注意する

かぶったり、飲み込んだりすると、窒息のおそれがあります。
万一、飲み込んだ場合は、直ちに医師に相談してください。



指示

お手入れについて

- ときどき電源プラグを抜いて点検し、刃や刃の取付け面にゴミやほこりが付着している場合は、きれいに掃除する

電源プラグの絶縁低下によって、火災の原因となります。



指示

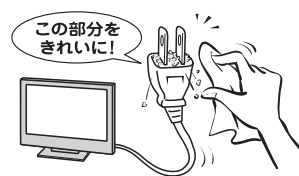

注意

設置するとき

- 温度の高い場所に置かない

直射日光の当たる場所やストーブのそばなど、温度の高い場所に置くと火災の原因となることがあります。
また、キャビネットの変形や破損などによって、感電の原因となることがあります。



禁止

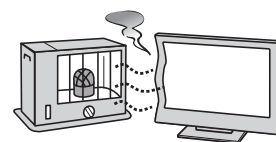

- 湿気・油煙・ほこりの多い場所に置かない

加湿器・調理台のそばや、ほこりの多い場所などに置くと、火災・感電の原因となることがあります。



禁止



- 転倒・落下防止の処置をする

転倒・落下防止の処置をしないと、テレビの転倒・落下によってけがなどの危害が大きくなることがあります。
転倒防止のしかたは **20P** ~ **21P** をご覧ください。



指示



- 通風孔をふさがない

通風孔をふさぐと内部に熱がこもり、火災の原因となることがあります。

- 壁に押しつけないでください。(10cm以上の間隔をあける)
- 押し入れや本箱など風通しの悪い所に押し込まないでください。
- テーブルクロス・カーテンなどを掛けたりしないでください。
- じゅうたんや布団の上に置かないでください。
- あお向け・横倒し・逆さまにしないでください。



禁止

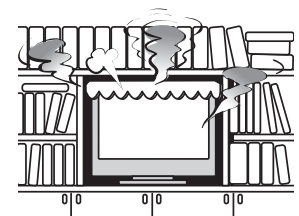

安全上のご注意 つづき

⚠ 注意

設置するとき つづき

■ 移動したり持ち運んだりする場合は、

- 包装箱から出すとき、持ち運ぶときは、2人以上で取り扱う
ひとりで取り扱おうと、からだを痛めたり、テレビを落としてけがをしたりする原因となることがあります。
- 離れた場所に移動するときは電源プラグ・アンテナ線・機器との接続線および転倒防止をはずす
はずさないまま移動すると、電源コードが傷つき火災・感電の原因となったり、テレビが転倒してけがの原因となったりすることがあります。
- 車(キャスター)付きのテレビ台に設置している場合、移動させるときは、キャスターの固定を解除し、テレビを支えながら、テレビ台を押す
テレビを押ししたり、テレビを支えていなかったりすると、テレビが落下してけがの原因となることがあります。
- 衝撃を与えないように、ていねいに扱う
テレビが破損してけがの原因となることがあります。



指 示

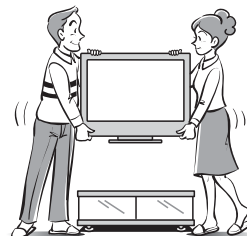

■ 車(キャスター)付きのテレビ台に設置する場合は、キャスターが動かないように固定する

固定しないとテレビ台が動き、けがの原因となることがあります。
畳やじゅうたんなど柔らかいものの上に置くときは、キャスターをはずしてください。キャスターをはずしないと、揺れたり、傾いたりして倒れることがあります。



指 示



⚠ 注意

使用するとき

■ テレビ台を使用するときは、

- 不安定な台を使わない
- 片寄った載せかたをしない
- テレビ台のトビラを開けたままにしない

倒れたり、破損したり、指をはさんだり、引っ掛けたりして、けがの原因となることがあります。特にお子様にはご注意ください。



禁止



■ コンセントや配線器具の定格を超える使いかたはしない

タコ足配線をしないでください。
火災・感電の原因となることがあります。



禁止

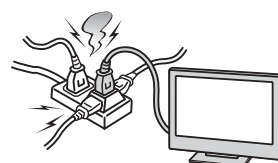

■ 電源プラグを抜くときは、電源コードを引っ張って抜かない

電源コードを引っ張って抜くと、電源コードや電源プラグが傷つき火災・感電の原因となることがあります。
電源プラグを持って抜いてください。



引っ張り禁止

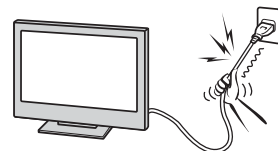

■ ぬれた手で電源プラグを抜き差ししない

感電の原因となることがあります。



ぬれ手禁止



■ テレビやテレビ台にぶら下がったり、上に乗ったりしない

落ちたり、倒れたり、こわれたりしてけがの原因となることがあります。
特にお子様にはご注意ください。



禁止



■ 旅行などで長期間使用しないときは、安全のため電源プラグをコンセントから抜く

万一故障したとき、火災の原因となることがあります。
本体やリモコンの電源ボタンを押して画面を消した場合は、本機への通電は完全には切れていません。本機への通電を完全に切るには、電源プラグをコンセントから抜いてください。



プラグを抜け



■ ヘッドホンやイヤホンを使用するときは、音量を上げすぎない

耳を刺激するような大きな音量で聞くと、聴力に悪い影響を与えることがあります。



禁止



安全上のご注意 つづき

⚠ 注意

使用するとき つづき

■ 液晶テレビの画面をたたいたり、衝撃を加えたりしない

ガラスが割れて、けがの原因となることがあります。もしも、ガラスが割れて液晶(液体)がもれたときは、液晶に触れないでください。もれた液が目にはいたり、皮膚についたりすると、目や皮膚に障害を与えるおそれがあります。目や口にはいたり、皮膚についたりしたときは、きれいな水でよく洗い流し、直ちに医師に相談してください。衣服などについたときは、すぐにきれいな水で洗い流してください。床や周囲の家具、機器などについたときは、液に直接触れないでふき取ってください。



禁止

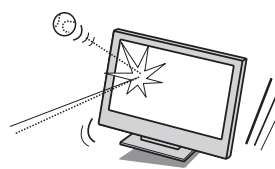

■ リモコンに使用している乾電池は、

- 指定以外の乾電池は使用しない
- 極性表示⊕と⊖を間違えて挿入しない
- 充電・加熱・分解したり、ショートさせたりしない
- 火や直射日光などの過激な熱にさらさない
- 表示されている「使用推奨期限」の過ぎた乾電池や、使い切った乾電池はリモコンに入れておかない
- 種類の違う乾電池、新しい乾電池と使用した乾電池を混ぜて使用しない



禁止

これらを守らないと、液もれ・破裂などによって、やけど・けがの原因となることがあります。もれた液が目にはいたり、皮膚についたりすると、目や皮膚に障害を与えるおそれがあります。目や口にはいたり、皮膚についたりしたときは、きれいな水でよく洗い流し、直ちに医師に相談してください。衣服についたときは、すぐにきれいな水で洗い流してください。器具についたときは、液に直接触れないでふき取ってください。

お手入れについて

■ お手入れのときは、電源プラグをコンセントから抜く

感電の原因となることがあります。お手入れのしかたは操作編の **62** をご覧ください。



プラグを抜け



■ 1年に一度は内部の清掃を、お買い上げの販売店にご相談ください

本体の内部にほこりがたまったまま使用すると、火災や故障の原因となることがあります。特に湿気の多くなる梅雨期の前に行うと効果的です。内部清掃費用については、お買い上げの販売店にご相談ください。

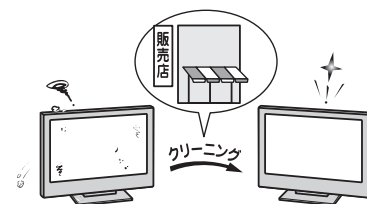

使用上のお願いとご注意

取扱いについて

- 本機をご使用中、製品本体で熱くなる部分がありますので、ご注意ください。
- 引越しなど、遠くへ運ぶときは、傷がつかないように毛布などでくるんでください。また、衝撃・振動をあたえないでください。
- 本機に殺虫剤など、揮発性のものをかけないでください。また、ゴムやビニール製品などを長時間接触させないでください。変質したり、塗装がはげたりすることがあります。
- 電源プラグは非常時と長期間ご使用にならないとき以外は、常時コンセントに接続してください。(番組情報を取得するためです)
- 本機の近くにキャッシュカードなどの磁気カードやビデオテープなどを置かないでください。本機から出る磁気の影響でデータや録画内容などが損なわれる可能性があります。
- 本機から「ジー」という液晶パネルの駆動音が聞こえる場合がありますが、故障ではありません。
- 外部入力(ビデオ入力1、2、HDMI入力1、2)の映像や音声には若干の遅れが生じます。以下の場合にはこの遅れによる違和感を感じる場合があります。
 - ・ ゲーム、カラオケなどを接続して楽しむ場合
 - ・ DVDやビデオなどの音声を直接オーディオ機器に接続して視聴する場合

本機を廃棄、または他の人に譲渡するとき

- 「すべての初期化」**62**をして、暗証番号や双方向サービスの情報(お客様が本機に記憶させた住所・氏名などの個人情報、お客様のポイント数など)なども含めて、初期化することをおすすめします。
- B-CAS(ビーキャスト)カードの登録廃止、登録名義変更などについては、(株)ビーエス・コンディショナルアクセスシステムズにお問い合わせください。
お問い合わせ先：
カスタマーセンター TEL.0570-000-250
- 廃棄時にご注意願います
家電リサイクル法では、ご使用済の液晶テレビを廃棄する場合は、収集・運搬料金、再商品化等料金(リサイクル料金)をお支払いの上、対象品を販売店や市町村に適正に引き渡すことが求められています。

免責事項について

- 地震・雷などの自然災害、火災、第三者による行為、その他の事故、お客様の故意または過失、誤用、その他異常な条件下での使用によって生じた損害に関して、当社は一切の責任を負いません。
- 本製品の使用または使用不能から生じる付随的な損害(事業利益の損害、事業の中断、視聴料金の損失など)に関して、当社は一切の責任を負いません。
- 取扱説明書の記載内容を守らないことによって生じた損害に関して、当社は一切の責任を負いません。
- 録画・録音機器に正しく記録(録画、録音など)できなかった内容または変化・消失した内容の補償、および付随的な損害に関して、当社は一切の責任を負いません。
- 他の接続機器との組合せによる誤動作や動作不能、誤操作などから生じた損害(録画機器などの故障、録画内容の変化・消失など)に関して、当社は一切の責任を負いません。
- 誤操作や、静電気などのノイズによって本機に記憶されたデータなどが変化・消失することがあります。これらの場合について、当社は一切の責任を負いません。
- 故障・修理のときなどに、データ放送の双方向サービスなどで本機に記憶されたお客様の登録情報やポイント情報などの一部あるいはすべてが変化・消失した場合の損害や不利益について、当社は責任を負いかねますのであらかじめご了承ください。

たいせつなお知らせ

デジタル放送の番組情報取得について

- 番組情報を取得するために、「番組情報取得設定」**57**を「取得する」にして、毎日2時間以上本機の電源を「切」または「待機」にしておくことをおすすめします。
 - デジタル放送では、番組情報(番組名や放送時間など)が放送電波の中にはいつ送られてきます。本機は、電源が「切」または「待機」のときに番組情報を自動的に取得して、番組表表示や番組検索などに使用します。電源が「入」のときにも番組情報は取得しますが、視聴中のデジタル放送以外の放送の番組情報は取得できない場合があります。
 - 電源プラグを抜いている場合、および「番組情報取得設定」を「取得しない」に設定している場合には、番組情報は取得できません。番組情報が取得できていない場合には、番組表が正しく表示されなかったり、番組検索などができなくなったりすることがあります。

同梱のB-CAS(ビーキャスト)カードについて

- B-CASカードはデジタル放送の受信に必要です。常に本体に挿入しておいてください。**21**
- B-CASカードの登録や取扱いの詳細については、カードが貼ってある説明書をご覧ください。
- カードの破損、紛失、盗難などの場合、および本機の廃棄などでカードが不要となった場合などは、(株)ビーエス・コンディショナルアクセスシステムズにご連絡ください。(お問い合わせ先: カスタマーセンター TEL.0570-000-250)

HDMI連動機能について

- 推奨機器以外の機器を本機のHDMI入力端子に接続した場合に、本機がHDMI連動対応機器として認識し、一部の連動操作ができることがあります。その動作については保証いたしかねます。**52**

お問い合わせ先について

- 受信契約など放送受信については、各放送事業者にお問い合わせください。(同梱の冊子「ファーストステップガイド」をご覧ください)

取扱説明書(本書および別冊の操作編)について

- 記載されているテレビ画面表示は、実際に表示される画面と文章表現などが異なる場合があります。画面表示については実際のテレビ画面でご確認ください。
- 受信画面の図などに記載されている番組名などは架空のものです。
- 記載されている機能の中には、放送サービス側がその運用をしていない場合には使用できないものがあります。
- 画面に表示されるアイコン(絵文字や絵記号)については、「アイコン一覧」(操作編**57**)をご覧ください。
- 本書および別冊の操作編、画面表示、リモコンの操作ボタン名などでは、以下の略語を使用しています。

略 語	意 味
デジタル放送	地上デジタル放送、BSデジタル放送、110度CSデジタル放送
地上アナログ、地アナ	地上アナログ放送
地上デジタル、地デジ	地上デジタル放送
BS	BSデジタル放送
110度CS、CS	110度CSデジタル放送

ソフトウェアの更新について

- お買い上げ後、より快適な環境でお使いいただくために、本機内部のソフトウェア(制御プログラム)を更新する場合があります。本機の自動ダウンロード機能を「する」の状態に設定しておく、放送電波で送られる更新用のソフトウェアを本機が受信し、自動的にソフトウェアを更新することができます。(お買い上げ時は、「する」の状態に設定されています)ソフトウェアの更新や自動ダウンロードについては、「ソフトウェアを更新する」(操作編**54**)をご覧ください。

インターネットで情報を…

- ホームページに最新の商品情報やサービス・サポート情報、その他のお知らせなどを掲載しておりますので、ご覧ください。
 - www.toshiba.co.jp/regza
 - ※ 上記アドレスは予告なく変更される場合があります。その場合は、お手数ですが東芝総合ホームページ(www.toshiba.co.jp)をご覧ください。
- 東芝総合ホームページからもさまざまな情報を提供しています。

各部のなまえ

- 製品イラストは26A2です。他の機種はイメージが多少異なります。
- 詳しくは  内のページをご覧ください。(代表的なページを示しています)

前面

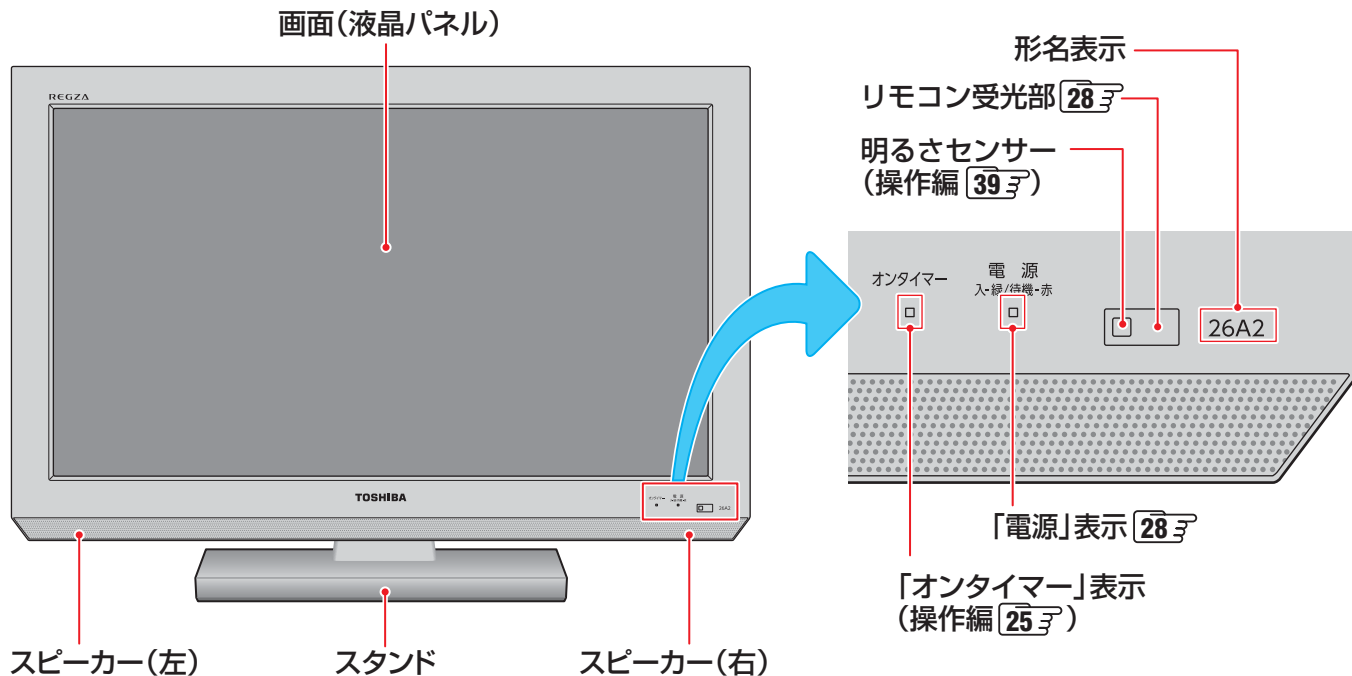

背面

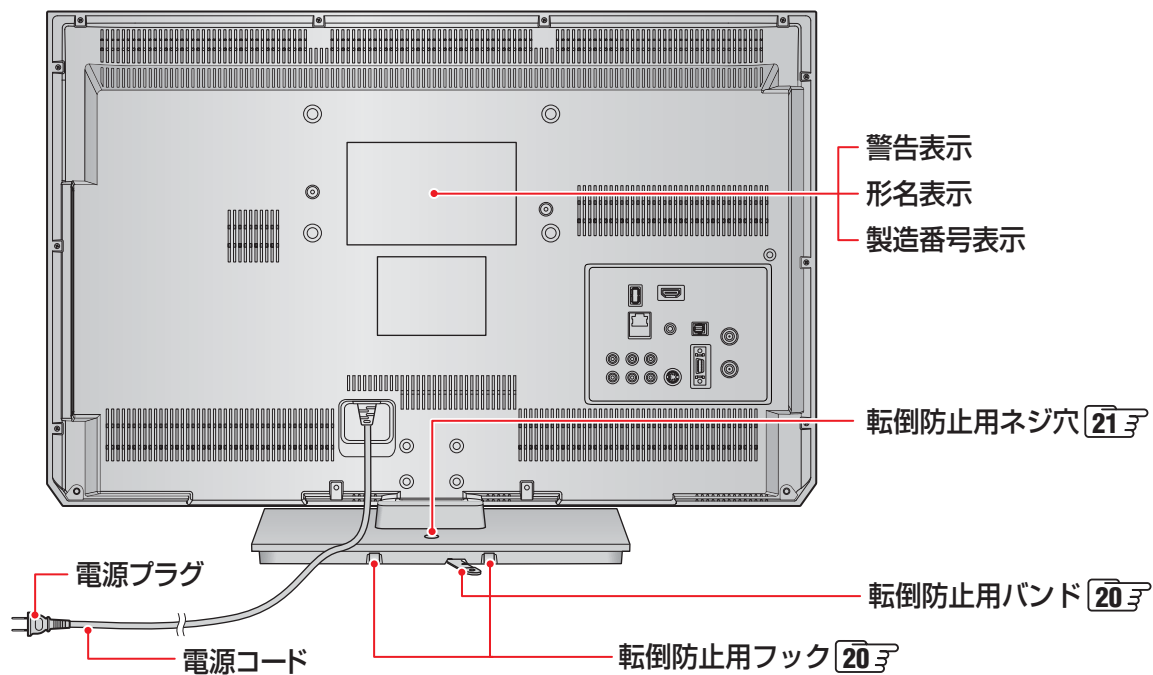

各部のなまえ つづき

左側面

ご使用前に

準備編

各部のなまえ

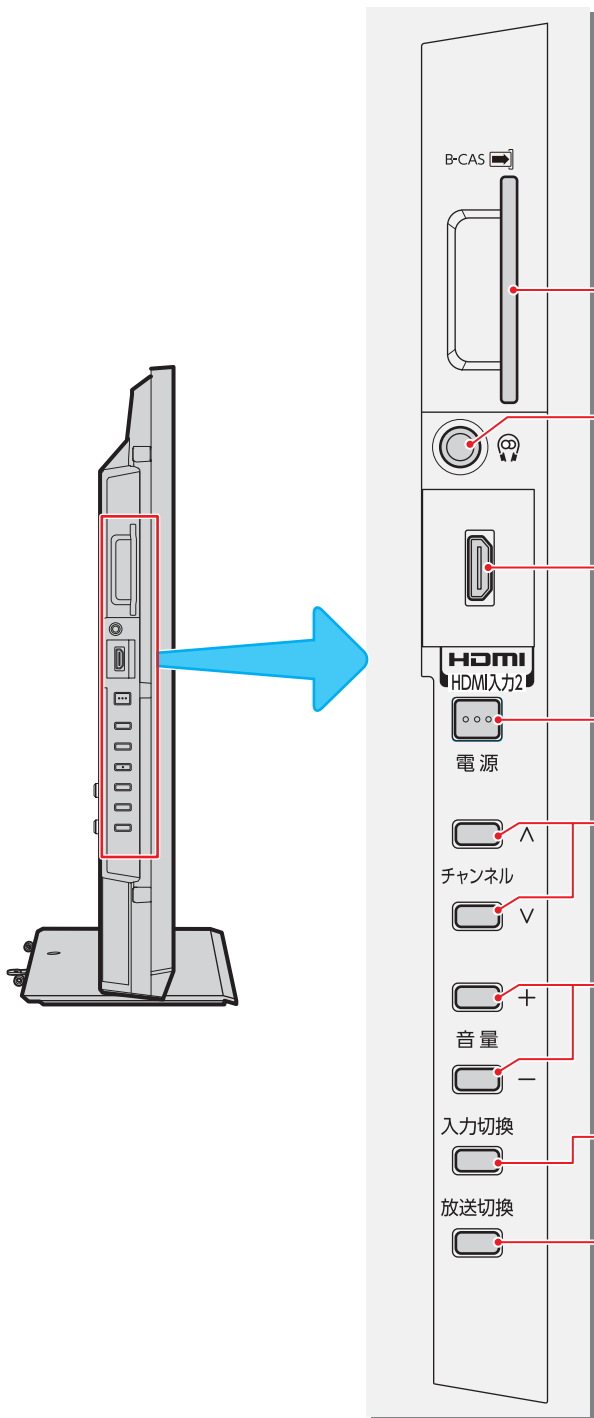

B-CASカード挿入口 [21頁]

- B-CASカードを差し込みます。

ヘッドホン端子

- ヘッドホンで聴くときに、プラグをここに差し込みます。
モノラルイヤホンを接続した場合は、左音声だけが聞こえます。

HDMI入力2端子

- HDMI出力端子付のポータブル機器やゲーム機などを接続するのに便利です。

電源 [28頁]

- 電源を「入」、「切」にします。

チャンネル \wedge ・ \vee (アップ・ダウン) (操作編 [11頁])

- チャンネルを順に切り換えます。

音量 $+$ ・ $-$

- 音量を調節します。

入力切換 (操作編 [21頁])

- 入力を順に切り換えます。

放送切換 (操作編 [11頁])

- 放送の種類を切り換えます。

背面の入出力端子

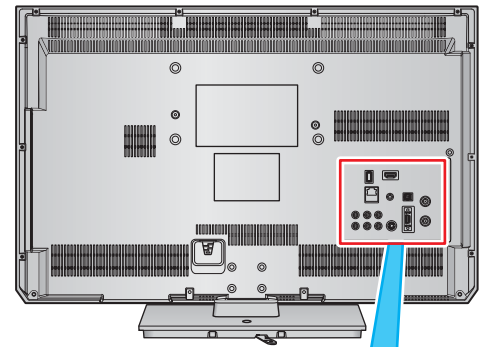

光デジタル音声出力端子 48㉿

- オーディオ機器で音声を聴きたい場合などに使います。

HDMI入力1端子 47㉿ 48㉿ 50㉿

- HDMI出力端子のある機器(レグザリンク対応機器など)を接続します。

サービス専用端子

- アフターサービス用です。何も接続しないでください。

HDMI1アナログ音声入力端子 47㉿ 50㉿

- HDMI入力1端子に接続した機器からアナログ音声を入力するときに使います。

LAN端子 54㉿

- インターネットを利用した双方向サービスや、東芝サーバーからのソフトウェアダウンロードサービスを利用する場合に使います。

ビデオ入力1, 2端子 46㉿ 50㉿

- ビデオやBD/DVDプレーヤー(レコーダー)などの映像機器を接続します。

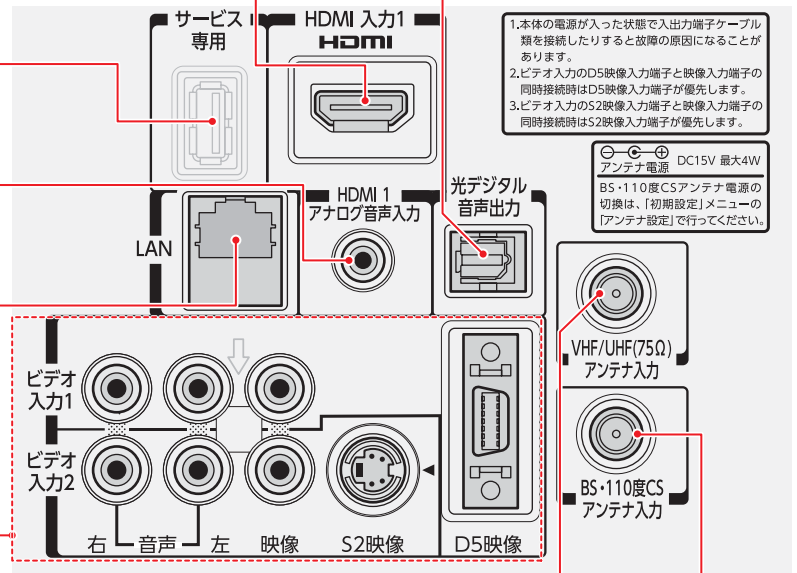

VHF/UHF(75Ω)アンテナ入力端子 24㉿

- 地上放送を視聴する場合にVHF/UHFアンテナを接続します。

BS・110度CSアンテナ入力端子 24㉿

- 衛星放送を視聴する場合にBS・110度CSデジタル用アンテナを接続します。

各部のなまえ つづき

リモコン

- 準備編で使用するリモコンのボタンと、そのおもな機能は以下のとおりです。(ボタンによっては、通常の操作時と機能の異なるものがあります)
- 詳しくは  内のページをご覧ください。(代表的なページを示しています)

リモコン発光部

- 操作するとき、本体のリモコン受光部に向けます。

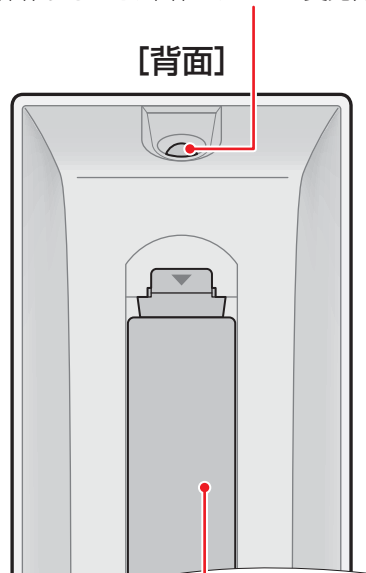

[背面]

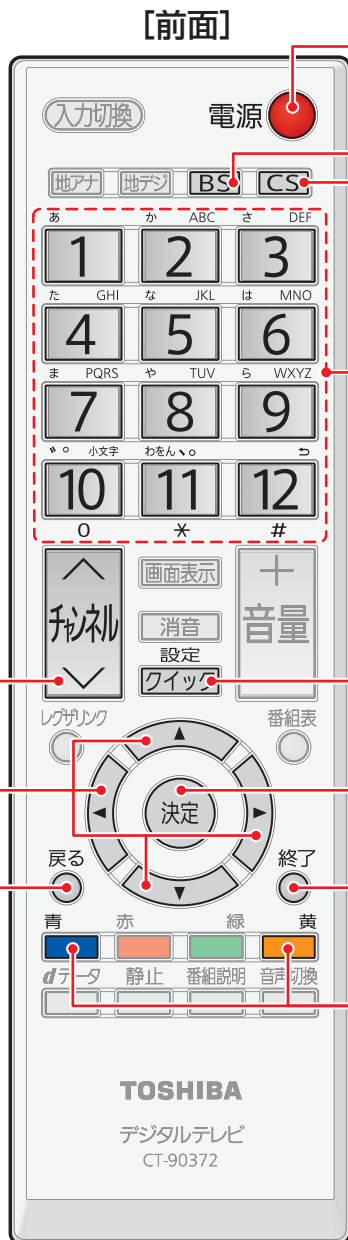

[前面]

電池カバー

- 乾電池を入れるときに取りはずします。

チャンネルへ・▽

- チャンネルを順番に選びます。

▲・▼・◀・▶ (カーソル)

- メニューなどで項目を選びます。

戻る

- 設定の途中で、前のメニュー画面に戻るときに使います。(状態によっては戻れない場合もあります)

電源

- 電源の「入」、「待機」を切り換えます。

BS

- BSデジタル放送に切り換えます。

CS

- 110度CSデジタル放送に切り換えます。

ワンタッチ選局ボタン

- 数字の入力が必要な設定で使います。(通常の操作では選局に使います)

クイック(設定)

- クイックメニューを表示させます。

決定

- メニューで選んだ項目を決定します。

終了

- 設定を終了してメニューを消します。

青、黄

- 地上アナログ放送チャンネルの手動設定で、微調整をするときに使います。

青

- チャンネルスキップ設定で、放送メディアの種類を切り換えます。

デジタル放送の種類と特徴

- 本機は、従来の地上アナログ放送やCATV(ケーブルテレビ)放送のほかに、以下の3種類のデジタル放送を受信することができます。

地上デジタル放送

2003年12月から関東、中京、近畿の三大広域圏の一部で開始され、2006年末までにその他の都道府県の県庁所在地で開始された、地上波のUHF帯を使用したデジタル放送です。今後も受信可能エリアは順次拡大されます。

放送のデジタル化に伴って、地上アナログ放送とBSアナログ放送は2011年7月24日までに終了することが、国の法令によって定められています。(本機はBSアナログ放送は受信できません)

- これまでの地上アナログ放送と比べて、以下の特徴があります。
 - **デジタルハイビジョン放送を中心とした高画質放送**
 - **高音質放送、マルチチャンネルのサラウンド放送**
 - **ゴーストのない鮮明な映像**
 - **電子番組表(EPG)**
放送電波で送られる番組情報で画面に番組表を表示させ、視聴番組を選んだり視聴予約をしたりすることができます。
 - **天気予報や番組案内などのデータ放送、番組に連動したデータ放送、視聴者参加型の双方向サービス**
通常の番組に加えて、地域に密着したニュースや天気予報などのデータ放送があります。また、双方向サービスによるオンラインショッピングや、視聴者参加型のクイズ番組などもあります。
- **受信にはUHFアンテナを使用します。**
従来のUHF放送受信に使用していたUHFアンテナをそのまま使用できる場合と、交換または調整が必要な場合があります。
- **本機は「CATVパススルー対応」です。**
ケーブルテレビ局が再送信する地上デジタル放送を受信することができます。

BSデジタル放送

デジタル方式の放送衛星(Broadcasting Satellite:通称BS)を使用したデジタル衛星放送です。

- 地上デジタル放送と同様の特徴のほかに、以下の特徴があります。
 - **日本全国どこでも同じ放送が楽しめます**
 - **一部に視聴契約が必要な有料チャンネルがあります**
 - **2種類のデータ放送(連動データ放送、独立データ放送)や双方向サービスがあります**
- **受信にはBS・110度CS共用アンテナを使用します。**

110度CSデジタル放送

BSデジタル放送の衛星と同じ東経110度に打ち上げられている通信衛星(Communication Satellite:通称CS)を利用して、(株)スカイパーフェクト・コミュニケーションズが運用しているデジタル衛星放送です。

- 以下の特徴があります。
 - **さまざまなテレビ番組や専門チャンネル、データ放送などの多彩な放送があります**
 - **多くのチャンネルで有料の視聴契約が必要です**
- **受信にはBS・110度CS共用アンテナを使用します。**

- デジタル放送には以下の4種類の放送フォーマットがあります。

	デジタルハイビジョン放送(HD)		プログレッシブ放送(SD)	通常放送(SD)
放送フォーマット	1080i放送	720p放送	480p放送	480i放送
走査線の数	有効1080本	有効720本	有効480本	有効480本
走査の方式	飛越走査(インターレース)	順次走査(プログレッシブ)	順次走査(プログレッシブ)	飛越走査(インターレース)
画面サイズ	16:9	16:9	16:9	16:9、4:3

- 本機はすべての放送フォーマットをデジタル処理によって液晶パネルの画素数に合わせて表示します。
- ハイビジョン放送には1035iの放送信号もあります。1035iの放送信号を受信した場合は、画面上部が黒く表示されます。
- デジタルハイビジョン放送1番組と通常放送3番組程度を時間帯によって切り換えて放送する、マルチチャンネル放送もあります。



- 本機は衛星デジタルラジオ放送にも対応していますが、2011年1月現在は放送されておりません。

テレビを設置する

● 設置の前に「安全上のご注意」**6**～**12**を必ずお読みください。

警告	<p>■ 本機はコンセントから電源プラグが抜きやすいように設置する 万一の異常や故障のとき、または長期間使用しないときなどに役立ちます。</p>
注意	<p>■ 転倒・落下防止の処置をする 地震などでのテレビの転倒・落下によるけがなどの危害を軽減するために、転倒・落下防止の処置をしてください。</p>

テレビを見る準備をする

準備編

テレビを設置する

正しい置きかた

■ 丈夫で水平な安定した所に設置してください

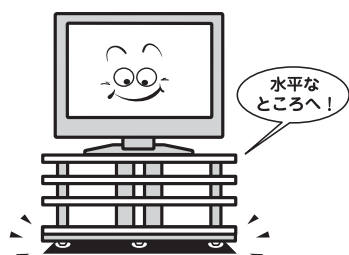

■ テレビ台を使用する場合

● テレビ台の取扱説明書をご覧ください。

■ 周囲からはなして置いてください

● 通風孔をふさがないように本機の上および周囲に10cm以上の空間を設けてください。

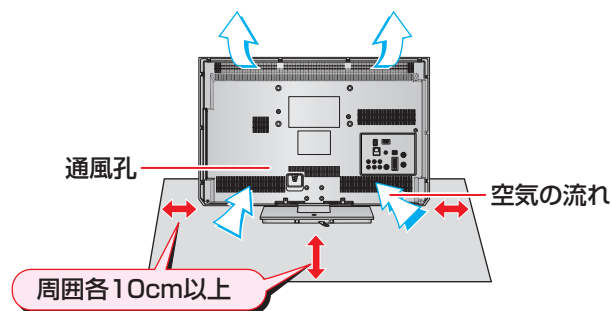

転倒・落下防止のしかた

● 転倒・落下防止器具を取り付ける壁や台の強度によっては、転倒・落下防止効果が大幅に減少します。その場合は、適当な補強を施してください。以下に記載した転倒・落下防止のしかたは、けがなどの危害の軽減を意図したものですが、すべての地震に対してその効果を保証するものではありません。

壁または柱などに固定するとき

- スタンド背面のフックと付属のクリップを使用し、確実に支持できる壁または柱などを選び、丈夫なひもで固定してください。
- クリップはスタンド背面のフックと同じくらいの高さの場所にネジ(市販品)で取り付けてください。
- ※ 針金や鎖など金属製のものは、瞬間的な衝撃に対する柔軟性が乏しく、本機や柱などの取付部分が破損する原因となるので使用しないでください。
- ※ 移動するときは、ひもをはずしてください。

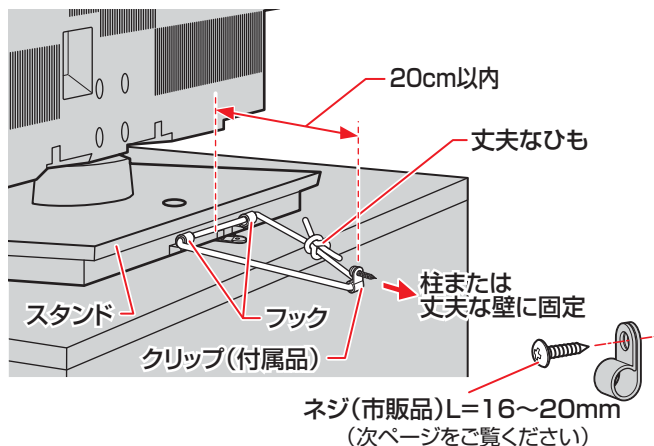

転倒防止バンドを使用して固定するとき

- スタンド底面の転倒防止バンドを後方に回転させて、設置する台の確実に支持できる背面にネジ(市販品)で固定してください。
- ※ 後方には倒れることがあります。固定後は台を壁などに近づけて設置し、小さなお子様がいれないようにしてください。

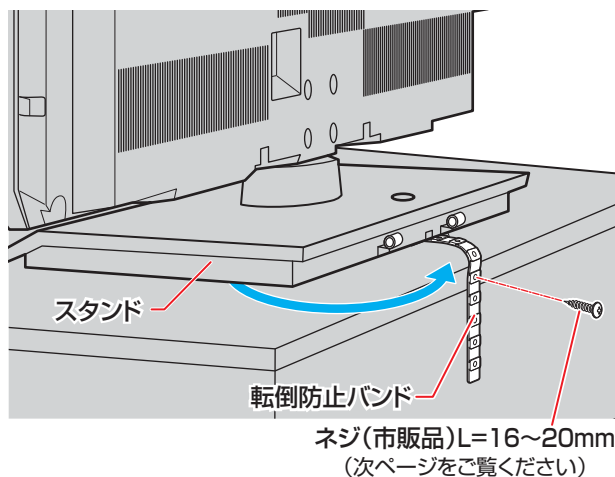

● 他のデジタル機器や電子レンジなどから出る電磁波によって、本機の映像が乱れたり、雑音が出たりする場合があります。相互に影響しない位置に設置してください。

転倒防止ネジ穴を使用して固定するとき

- 転倒防止ネジ穴を使ってネジ(市販品)でスタンドを設置面にしっかりと固定します。
- 材質のしっかりした、十分に厚い場所に固定してください。

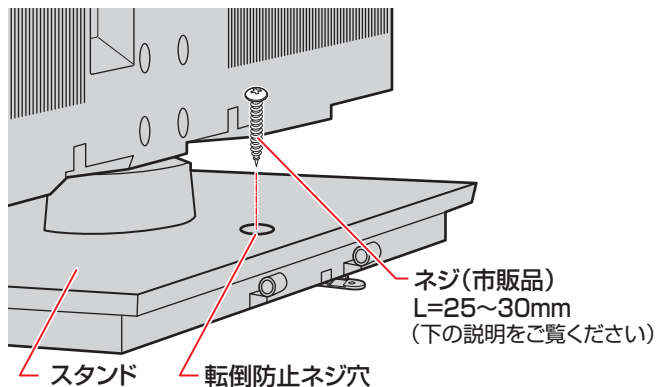

※ 固定後は、本機を押ししたり、持ち上げたりしないでください。破損の原因になります。

固定用のネジ(市販品)について

- 下図を参考に、固定する場所の状況に応じて、しっかりと固定できる長さのタッピングネジや木ネジをご使用ください。
- 頭の形状が②:ナベ、③:丸のネジは、固定部の変形・破損防止のためにワッシャーを併用してください。
- 頭の形状が④:ラッパ、⑤:皿のネジは使用しないでください。
- ネジの太さは、公称3.8~4.1mmのものをご使用ください。

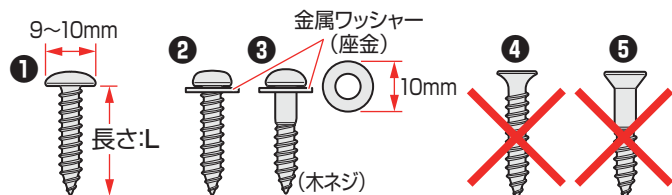

本機を見やすい角度に調整するとき

前後に角度を調整する(19/22A2のみ)

- 本体の前後方向の角度を調整することができます。
- 見やすい角度に調整してお使いください。
(スタンド部分をしっかりと押さえて調整してください)
※ 無理な力を加えないでください。破損の原因になります。

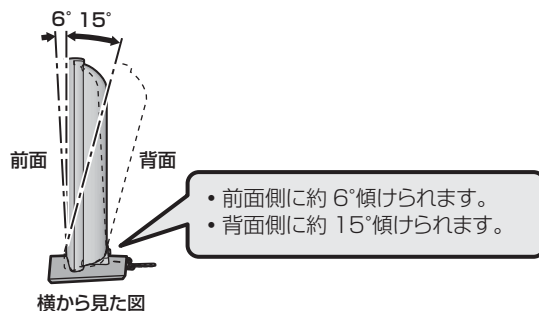

テレビを見る準備をする

B-CAS (ビーキャス)カードを挿入する

- 同梱のB-CASカードは、デジタル放送や「放送局からのお知らせ」の受信などに必要です。常に本体に入れておいてください。
- ※ B-CASカードを抜き差しするときは、本機の電源を切って、電源プラグをコンセントから抜いてください。
- ※ お買い上げ時、B-CASカードは本体背面に貼付された袋の中にはいています。

- B-CASカードの絵柄面を本体の前面側に向けて、奥まで差し込みます。

※ 取り出すときは、B-CASカードをつかんで抜きます。

- 「同梱のB-CAS(ビーキャス)カードについて」**14**も必ずお読みください。
- 説明書はよくお読みのうえ、のちのお問い合わせ先確認などにそなえて、たいせつに保管してください。

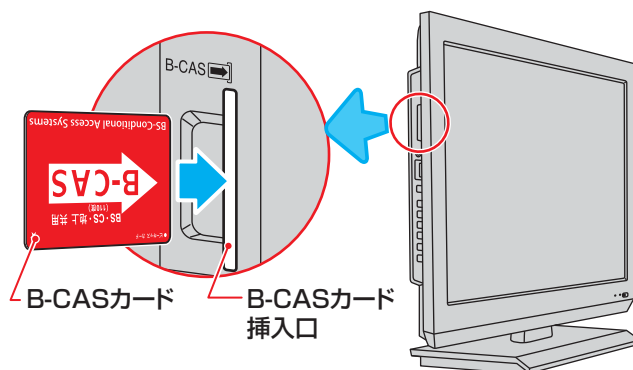

アンテナを接続する

本機で受信できる放送と必要なアンテナ

本機で受信できる放送の種類

地上放送

- 各地の放送局や中継局から放送電波が送られてきます。

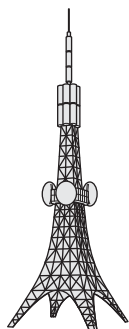

- 地上デジタル放送
- 地上アナログ放送
- ※ 地上アナログ放送は2011年7月24日までに終了することが決まっています。

衛星放送

- 放送衛星から放送電波が送られてきます。日本国内の各地で同じ放送が受信できます。

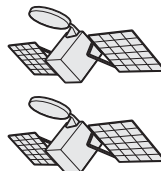

- BSデジタル放送
- 110度CSデジタル放送

※ BSアナログ放送やスカイパーフェクTV!は、本機では受信できません。

受信に必要なアンテナの種類

地上放送

- VHFアンテナ
地上アナログ放送のみ

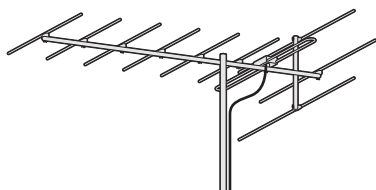

- UHFアンテナ
地上アナログ放送と地上デジタル放送

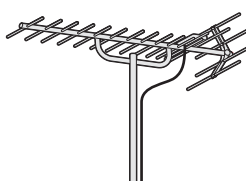

※ 地上デジタル放送受信のために、UHFアンテナの交換や方向調整などが必要になる場合があります。

衛星放送

- BS・110度CS共用アンテナ
BSデジタル放送と110度CSデジタル放送

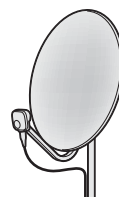

※ BSアナログ放送用のBSアンテナではBSデジタル放送を受信できないことがあります。
※ BSアンテナやスカイパーフェクTV!用のアンテナでは、110度CSデジタル放送を受信することはできません。

ケーブルテレビ(CATV)について

ケーブルテレビ放送 (CATV)

- 放送電波が1本のケーブルで加入者宅まで届けられるので、アンテナが不要です。
- ※ 本機は地上デジタル放送の「CATVパススルー方式(全帯域)」に対応しています。ケーブルテレビ局が、放送局から送信される地上デジタル放送電波をパススルー方式で再送信していれば、本機で地上デジタル放送を見ることができます。
- ※ ケーブルテレビ局がトランスモジュレーション方式で再送信しているBS・CSデジタル放送などを見るには、専用のホームターミナル(STBとよばれることがあります)が必要です。詳しくはケーブルテレビ会社にお問い合わせください。

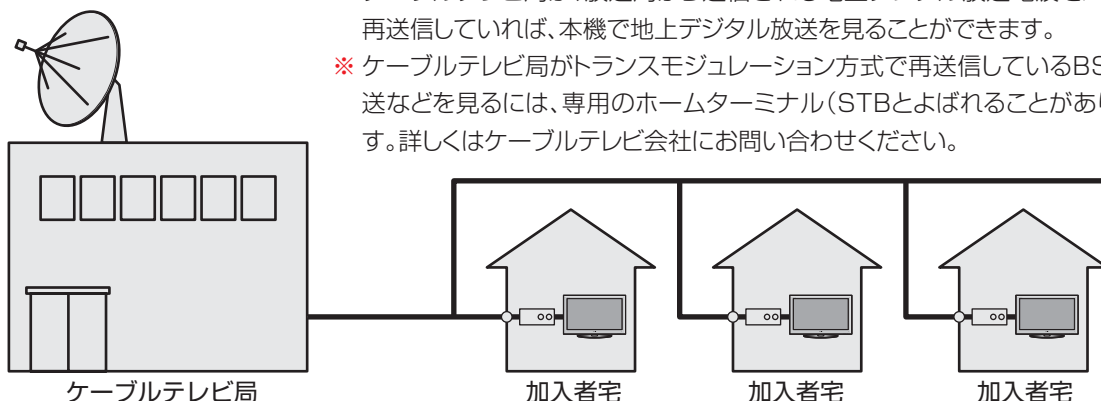

お願いとご注意

※ アンテナ工事には技術と経験が必要です。アンテナの設置・調整については、お買い上げの販売店にご相談ください。

● アンテナや接続に必要なアンテナ線(同軸ケーブル)、混合器、分波器、分配器などは付属されておりません。機器の配置や端子の形状、受信する放送の種類(電波の種類)などに合わせて適切な市販品を別途お買い求めください。

● F型コネクターがネジ式のアンテナ線をおすすめします。差込式のものを使用する場合は、本機のアンテナ端子のネジ部分と確実に接触するものをご使用ください。接触が悪いと、受信できなったり、ときどき映らなくなったりすることがあります。

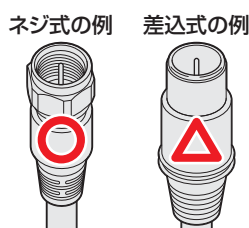

※ 平行フィーダー線は受信障害の原因になることがあるので、使用しないでください。

平行フィーダー線

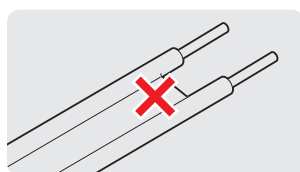

● 壁のアンテナ端子はネジ式の端子が突き出たタイプをおすすめします。平行フィーダー用のアンテナ端子①や接続部分がむき出しのアンテナ端子②は、受信障害の原因になることがあります。交換については、電気店などにご相談ください。



● アンテナ線のF型コネクターは、ゆるまない程度に手で締めつけてください。工具などで締めつけすぎると、壁のアンテナ端子や本機内部が破損するおそれがあります。

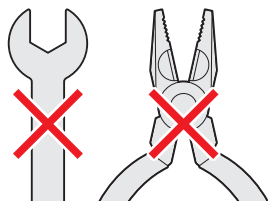

● F型コネクターのピンが曲がっていないか確認してください。曲がったままで接続すると、折れたり、ショートしたりすることがあります。



● 同軸ケーブルにF型コネクターを取付加工する場合は、芯線とアース線(網線)がショートしないようにしてください。

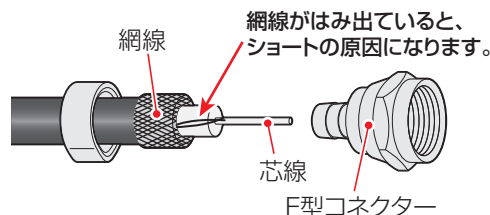

● アンテナを接続するときは必ず本機の電源を切り、電源プラグをコンセントから抜いてください。

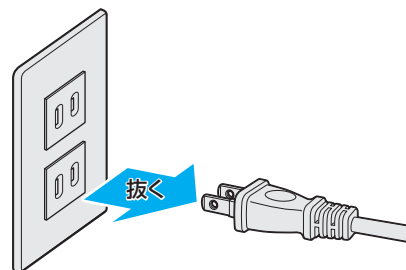

アンテナ接続ガイド

● 視聴条件に合わせて以下の該当ページをご覧ください。

アンテナをテレビだけに接続する

地上放送だけを見る場合	24
衛星放送も見る場合	24
壁のアンテナ端子が一つの場合	24
ケーブルテレビ放送(CATV)を見る場合	25

アンテナをテレビと録画機器に接続する

録画機器を経由する場合	26
テレビと録画機器に分配する場合	26

アンテナを接続する つづき

アンテナをテレビだけに接続する

地上放送だけを見る場合

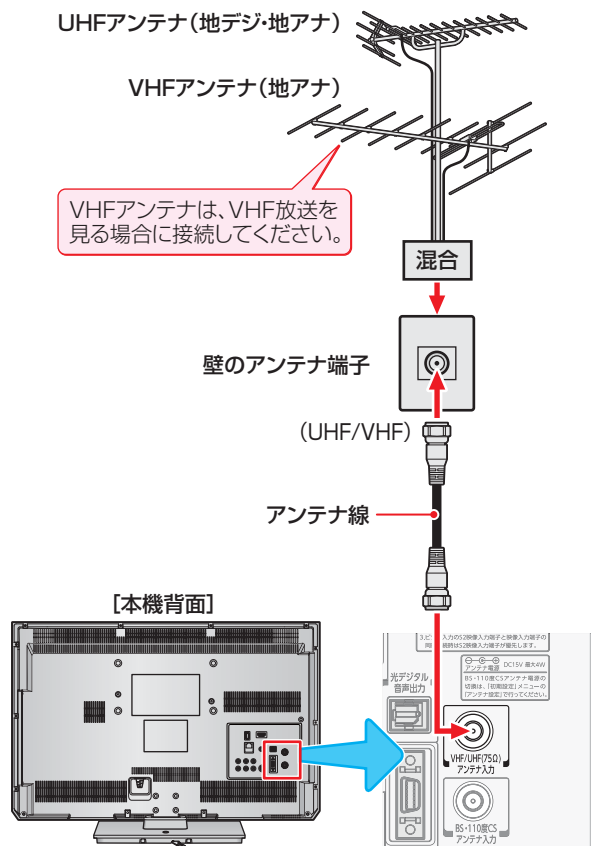

壁のアンテナ端子が一つの場合

- 地上放送と衛星放送の電波が混合されて壁のアンテナ端子に届いている場合は、以下のように接続します。
- マンションなどでの共聴システムの場合は、視聴できる放送の種類についてマンションなどの管理会社にご確認ください。
- BS・110度CS共用アンテナは電源を必要とします。BS・CS/UV混合器や分波器は、本機のBS・110度CSアンテナ入力端子からアンテナ電源が供給できるように、電流通過型のものがようになります。
- ※ マンションなどでの共聴システムの場合は、本機からBS・110度CS共用アンテナ用の電源を供給する必要はありません。(「はじめでの設定」**29**のあとで「BS・110度CSアンテナ電源供給」を「供給しない」に設定してください。詳しくは**35**をご覧ください)

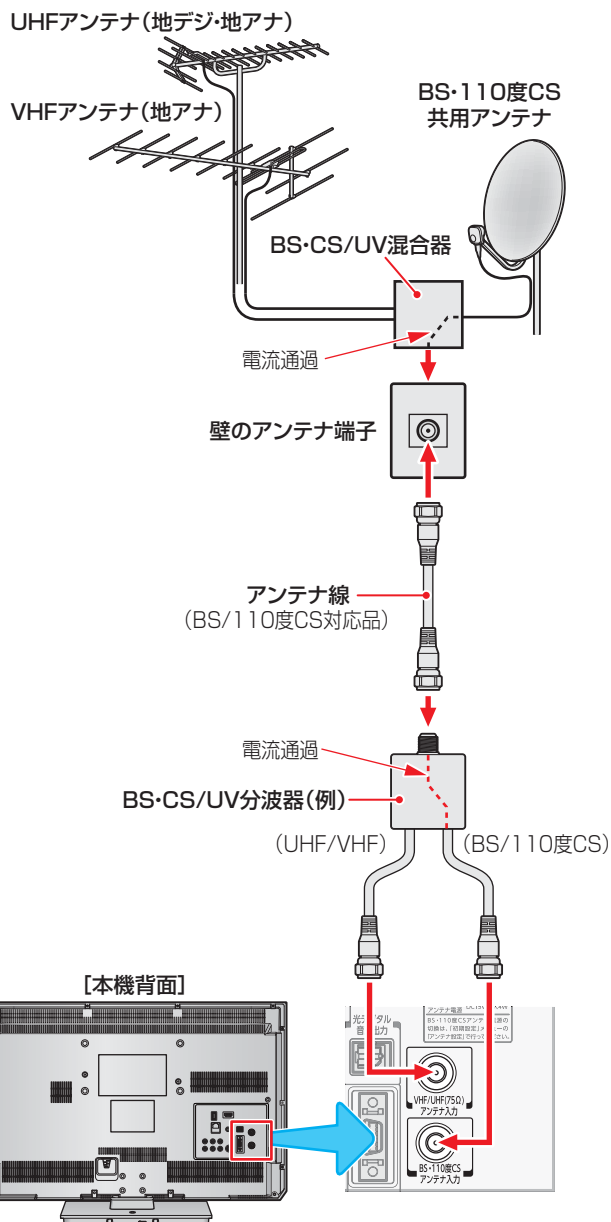

衛星放送も見する場合

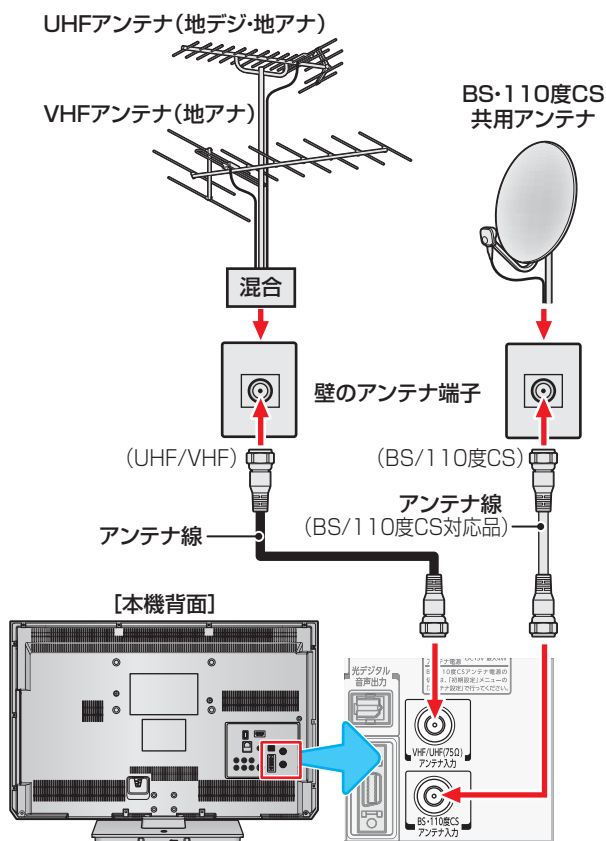

ケーブルテレビ放送(CATV)を見る場合

- ケーブルテレビ局から地上デジタル放送の電波がパススルー方式で再送信されている場合、ホームターミナルのケーブル出力端子(端子名は例です)と本機のVHF/UHFアンテナ入力端子を接続すれば地上デジタル放送が見られます。
- ケーブルテレビ局が独自の方式で送信している放送を見るには、ホームターミナルの映像・音声出力端子などと本機のビデオ入力端子を接続します。(視聴する番組は、ホームターミナルで選びます)
- ※ 本機のビデオ入力端子やHDMI入力端子に接続して見る番組では、本機の番組表機能や予約機能などは使用できません。

ホームターミナルから地デジの電波が出ないとき

- ケーブル出力端子に地デジの再送信電波が出力されないホームターミナルの場合は、UHFに対応した市販の分配器を使用して、以下のように接続してください。

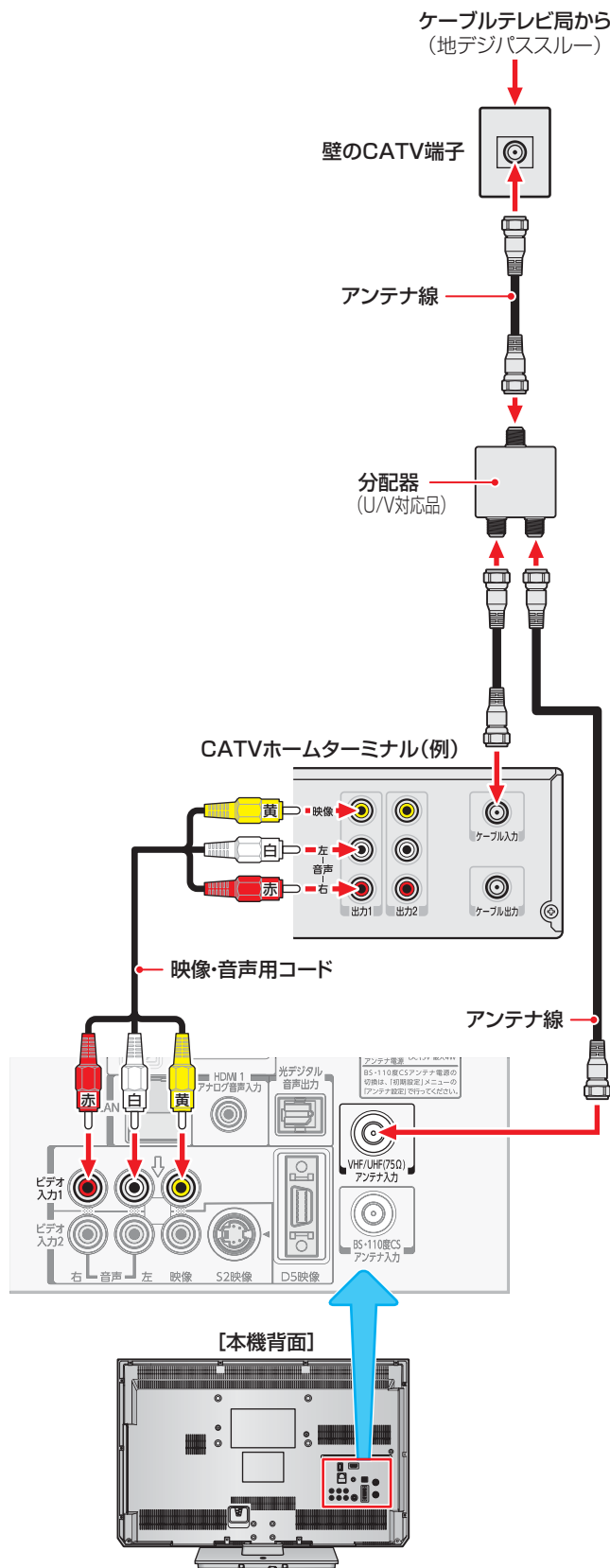
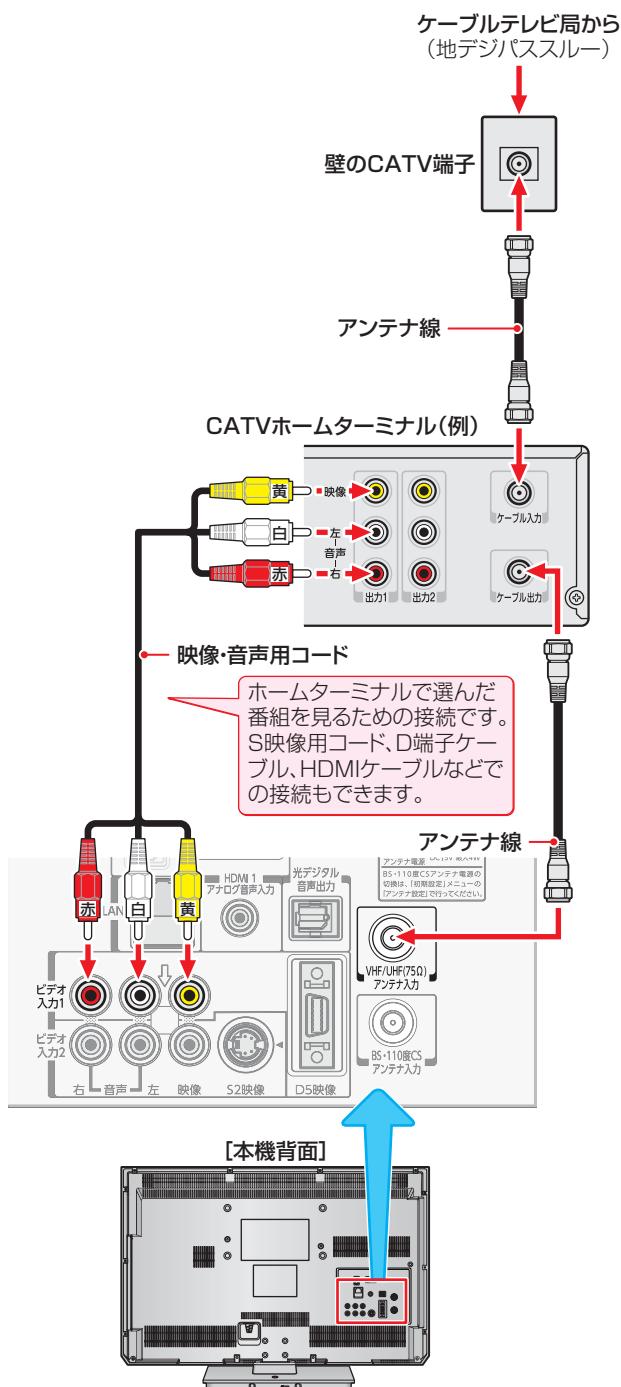

- ホームターミナルを使用しない場合は、壁のCATV端子と本機のVHF/UHF(75Ω)アンテナ入力端子をアンテナ線で直接接続してください。

アンテナを接続する つづき

テレビを見る準備をする

準備編

アンテナを接続する

アンテナをテレビと録画機器に接続する

録画機器を経由する場合

- 録画機器のBS・110度CSアンテナ電源が供給される設定になっていることを確認してください。詳しくは、録画機器の取扱説明書をご覧ください。

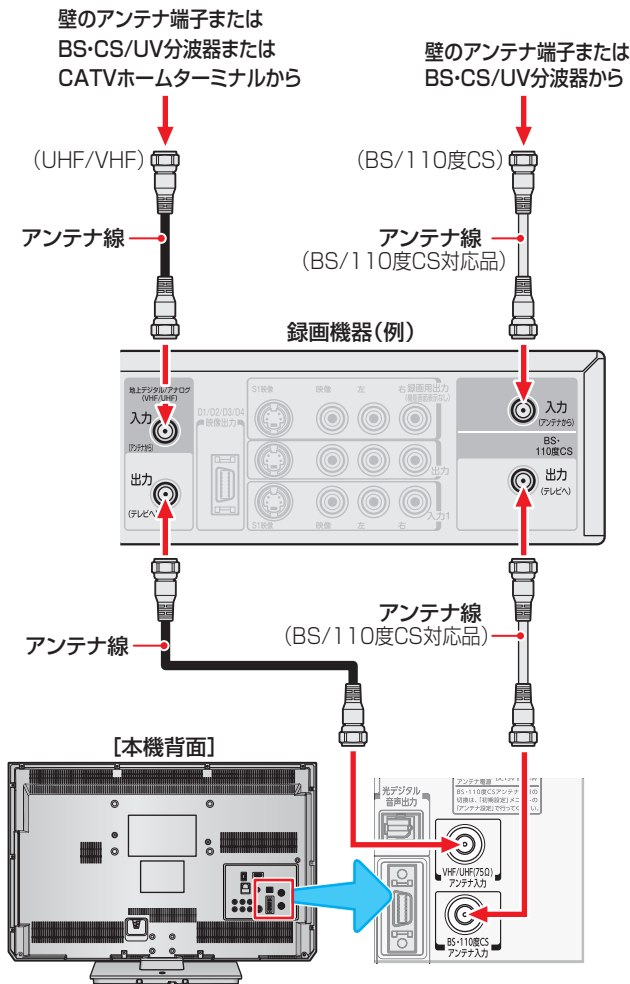

テレビと録画機器に分配する場合

- 録画機器にアンテナ出力端子がない場合や、録画機器やテレビが複数ある場合などは、分配器を使って接続することもできます。分配器は「全端子通電型」をご使用ください。
- 録画機器を経由するとテレビがよく映らない場合などにもこの接続をお試しください。

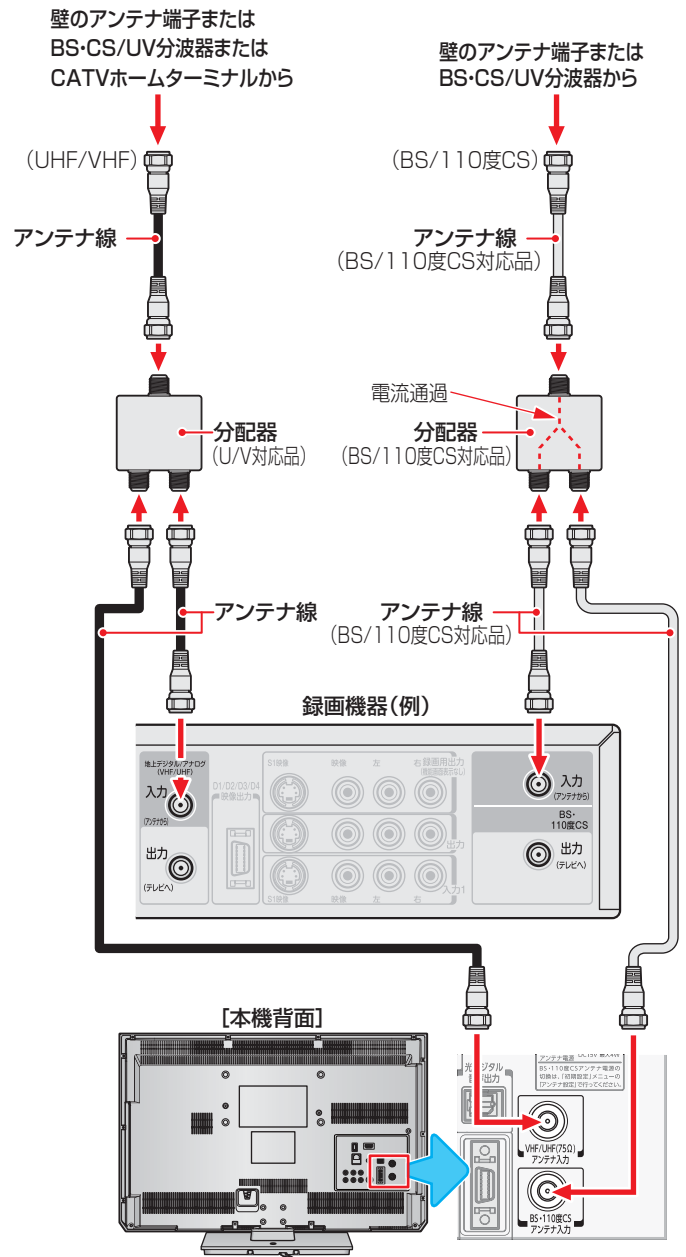

テレビが映らないとき

- 「はじめての設定」**29** をしてもテレビが映らない、または映りが悪いような場合は、録画機器を経由しないで本機に直接接続してみてください。改善される場合、本機の問題ではありません。
 - 右記の「テレビと録画機器に分配するとき」もお試しください。
 - 録画機器の電源プラグが抜けていると、アンテナ出力端子に電圧が出力されない場合があります。
- 症状が改善されない場合は、「テレビが正しく映らないとき」**33** をご覧ください。

お知らせ

● 録画機器で受信した番組や録画した番組を見るための接続については、「ビデオやDVD、BDプレーヤー / レコーダーを接続する」**46** をご覧ください。

リモコンを準備する

注意

■ リモコンに使用している乾電池は、

- 指定以外の乾電池は使用しない
- 極性表示⊕と⊖を間違えて挿入しない
- 充電・加熱・分解したり、ショートさせたりしない
- 火や直射日光などの過激な熱にさらさない
- 表示されている「使用推奨期限」の過ぎた乾電池や、使い切った乾電池はリモコンに入れておかない
- 種類の違う乾電池、新しい乾電池と使用した乾電池を混ぜて使用しない

これらを守らないと、液もれ・破裂などによって、やけど・けがの原因となることがあります。

もれた液が目にはいたり、皮膚についたりすると、目や皮膚に障害を与えるおそれがあります。目や口にはいたり、皮膚についたりしたときは、きれいな水でよく洗い流し、直ちに医師に相談してください。衣服についたときは、すぐにきれいな水で洗い流してください。器具についたときは、液に直接触れないでふき取ってください。

乾電池を入れる

- 単四形乾電池R03またはLR03を2個ご使用ください。
お買い上げ時は単四形乾電池R03が2個付属されています。

● カバーをはずし、乾電池を入れる

- ① カバーをはずすときは、カバー上部の▼部分を▼の方向に押しながらか、すくい上げます。
- ② 極性表示⊕と⊖を確かめて、間違えないように入れます。

- カバーを閉めるときは、カバー下部の突起をリモコン本体のみぞに差し込んで、パチンと音がするまでカバー上部を押し込みます。

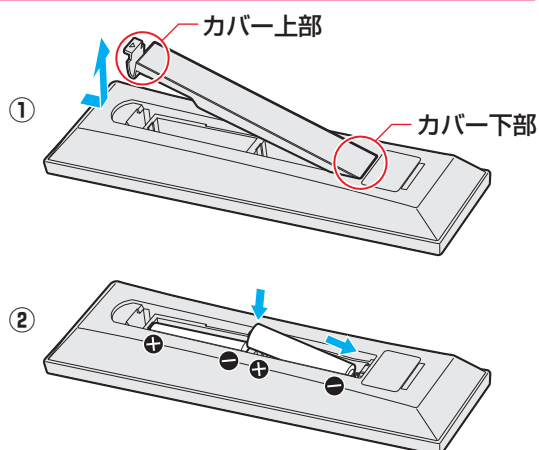

■ 乾電池について

- 乾電池の寿命はご使用状態によって変わります。リモコンが動作しにくくなったり、操作できる距離が短くなったりしたら2個とも新しい乾電池と交換してください。
- 使用済の乾電池は、地方自治体またはお住まいの地域で定められた規則に従って廃棄してください。

電源プラグを差し込み、電源を入れる

- アンテナの接続が終わったら、本機の電源を入れます。

1 電源プラグをコンセントに差し込む

- 電源プラグは交流100Vコンセントに根元まで確実に差し込んでください。

2 本体左側面の電源ボタンを押す

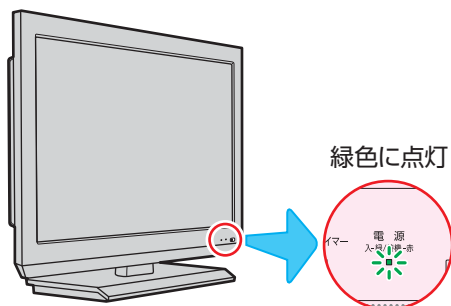
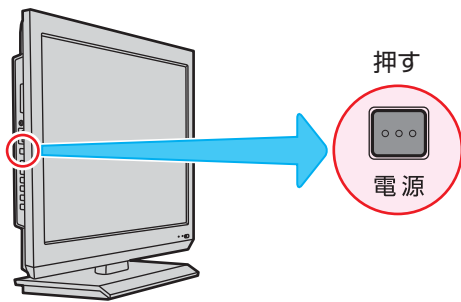



- 電源がはいり、本体前面の「電源」表示が緑色に点灯します。
- もう一度本体の電源ボタンを押すと、電源が「切」になり、「電源」表示が消灯します。

はじめて電源を入れたとき

- 「はじめての設定」の画面が表示されます。次ページ以降の手順に従って設定してください。

リモコンで電源を入/待機するには

- 電源「入」のときにリモコンの電源  を押すと「待機」になり、「電源」表示が赤色に点灯します。
- 「待機」のときにリモコンの電源  を押すと電源がはいり、「電源」表示が緑色に点灯します。

※ 本体の電源ボタンで電源を切っているときは、リモコンで電源を入れることはできません。
電源が「切」のときは、「電源」表示が消えています。

リモコンの使用範囲について

- リモコンは、本体のリモコン受光部に向けて使用してください。
- リモコン受光部に強い光を当てないでください。強い光が当たっていると、リモコンが動作しないことがあります。
- リモコン受光部とリモコンの間に障害物を置かないでください。動作しなかったり、動作しにくくなったりします。

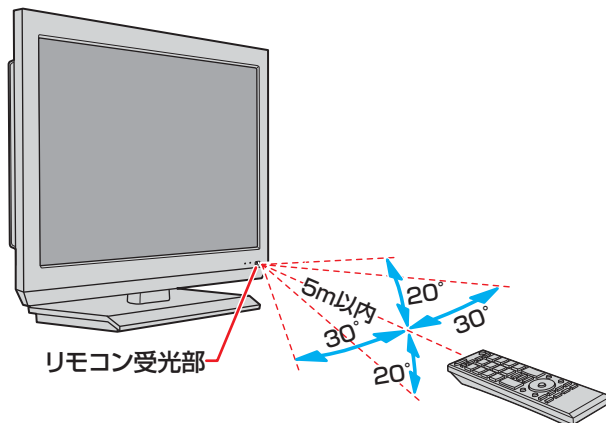

- リモコン受光部から
距離……5m以内
角度……左右30°以内、上下20°以内

ご注意

■ リモコンについて

- 落としたり、振りまわしたり、衝撃などを与えたりしないでください。
- 水をかけたり、ぬれたものの上に置いたりしないでください。
- 分解しないでください。
- 高温になる場所や湿度の高い場所に置かないでください。



テレビを見るための各種設定をする

メニュー操作手順の表記について

- 目的のメニューが表示されるまでの手順を簡略化して記載しています。
 - 右記の手順1の場合、以下の手順内容を簡略表記しています。
 1. **クイック**を押してクイックメニューを表示させる
 2. ▲・▼で「設定」を選んで、**決定**を押す
 3. ▲・▼で「初期設定」を選んで、**決定**を押す
 4. ▲・▼で「はじめての設定」を選んで、**決定**を押す
- 設定終了後にメニューを消す操作の説明を省略しています。設定が終わったら、**終了**を押してメニューを消してください。

「はじめての設定」の流れ

- テレビ放送を視聴できるようにするための基本的な設定をします。

地上デジタル/アナログ放送チャンネル設定

お住まいの地域情報を設定することで、地上デジタル放送と地上アナログ放送の受信チャンネルが同時に自動設定されます。

郵便番号の設定

郵便番号を設定することで、お住まいの地域に密着したデータ放送(たとえば、地域の天気予報など)や緊急警報放送を視聴できるようになります。

映像メニュー設定

いくつか用意されている映像メニューの中から選んで、好みのメニューに設定します。

室内環境設定

映像メニューの「おまかせ」をより効果的に働かせるために、室内の照明環境を設定します。



■「地上デジタル/アナログ放送チャンネル設定」について

- 地上デジタル放送の場合

次ページの手順7(または36頁)の「初期スキャン」をすることで、地上デジタル放送の受信可能なチャンネルを本機が探し、リモコンの[1]~[12]に自動設定します。(「初期スキャン」をしないと、地上デジタル放送は受信できません)
- 地上アナログ放送の場合

入力された地方、地域に応じて、リモコンの[1]~[12]に自動的にチャンネルが設定されます。自動設定される内容については「地上アナログ放送の自動設定一覧表」(68頁~72頁)をご覧ください。

■地方と地域の設定について

- チャンネルの自動設定は、「はじめての設定」の手順4~6で設定された地方、地域に基づいて行われます。
- チャンネル設定の地域は必ずしもお住まいの地域とは限らないため、地域に密着したデータ放送を視聴するために手順9で郵便番号を設定します。

地上デジタル/アナログ放送チャンネル設定

- 地上デジタル放送と地上アナログ放送のチャンネルを設定します。同時にデータ放送の地域も設定されます。
- ※ B-CASカードが挿入されていないと「はじめての設定」ができません。あらかじめご確認ください。**21頁**
- ※ はじめて電源を入れたときは、手順1の操作は不要です。

1 **クイック**を押し、▲・▼と**決定**で「設定」⇒「初期設定」⇒「はじめての設定」の順に進む

- 「はじめての設定」の説明画面が表示されます。

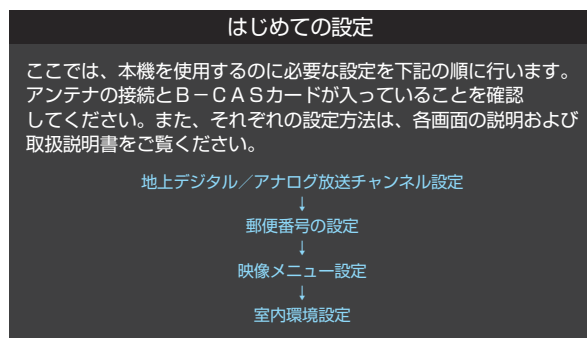

2 画面の説明を読んで、**決定**を押す

- 「地上デジタル/アナログ放送チャンネル設定」の説明画面が表示されます。

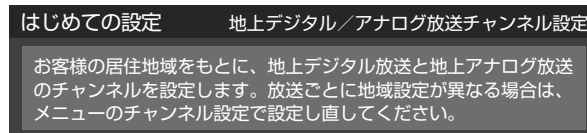

3 画面の説明を読んで、**決定**を押す

- 地方を選ぶ画面が表示されます。

4 お住まいの地方を▲・▼・◀・▶で選び、**決定**を押す

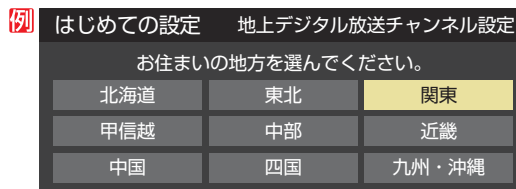

5 お住まいの都道府県を▲・▼・◀・▶で選び、**決定**を押す

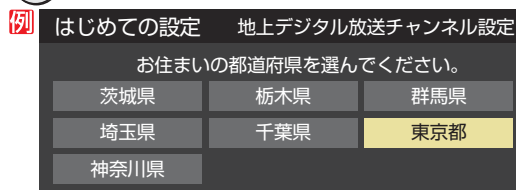

テレビを見るための各種設定をする つづき

6 お住まいの地域を▲▼◀▶で選び、**決定**を押す

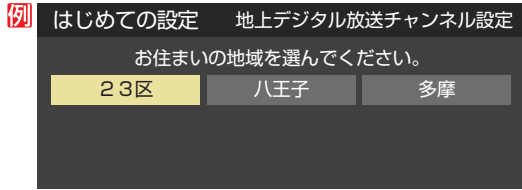

- お住まいの地域名が表示されないときは、近くの地域名を選びます。

7 画面の説明を読み、◀▶で「はい」を選んで**決定**を押す

※ お住まいの地域で地上デジタル放送が運用されていない場合は、「いいえ」を選んでください。(わからない場合は、「はい」を選んでください)

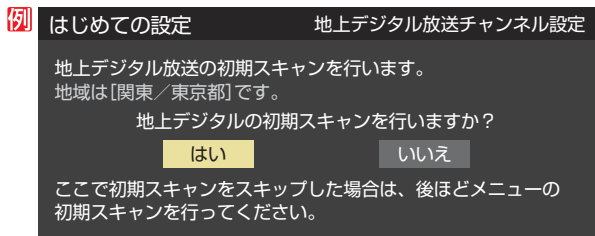

- 初期スキャンが自動的に始まります。終了するまでしばらくお待ちください。(初期スキャンが終了すると手順8の画面が表示されます)
- 「いいえ」を選んだ場合は、手順9に進みます。

8 地上デジタル放送チャンネルの設定内容を確認し、**決定**を押す

- 画面は、リモコンのワンタッチ選局ボタンに設定された地上デジタル放送の放送局を一覧で示しています。

チャンネル	チャンネル	放送局
1	テレビ	NHK総合・東京
2	テレビ	NHK教育・東京
3	テレビ	テレ玉
4	テレビ	日本テレビ
5	テレビ	テレビ朝日
6	テレビ	TBS
7	テレビ	テレビ東京
8	テレビ	フジテレビジョン
9	テレビ	TOKYO MX
10	---	
11	---	
12	テレビ	放送大学

- 「チャンネル」の欄の「テレビ」は、テレビ放送チャンネルが設定されたことを意味します。(データ放送チャンネルなどは設定されていません)
- 地上アナログ放送のチャンネルの設定内容については、前ページの「お知らせ」をご覧ください。

- 設定された内容を変更したい場合は、「はじめての設定」がすべて終了したあとで、「チャンネルをお好みに手動で設定する」**38**の操作をしてください。
- 地上デジタル/地上アナログ放送チャンネル設定が終わると、「郵便番号設定」の画面が表示されます。

郵便番号の設定

- お住まいの地域に密着したデータ放送(地域の天気予報やニュースなど)を視聴するための設定です。
- 郵便番号を設定することで、地域が指定されます。

9 お住まいの地域の郵便番号を**1**~**10**で入力し、**決定**を押す

- 「0」は**10**で入力します。
- 間違えて入力したときは、◀でカーソルを戻してからもう一度入力します。
- 郵便番号入力で、上3ケタを入力して**決定**を押すと残りの4ケタは自動的に「0」が入力されます。

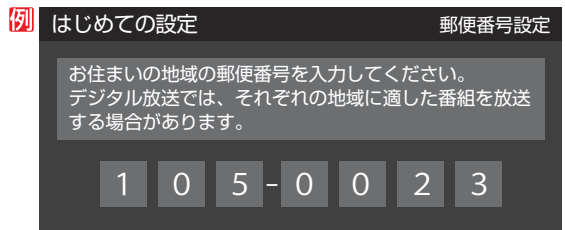

- 郵便番号の設定が終わると、「映像メニュー設定」の画面が表示されます。

映像メニュー設定

- 本機にはいくつかの「映像メニュー」が用意されています。メニューを選択したときに表示される画面の説明を読んで、お好みの映像メニューに設定してください。

10 お好みの映像メニューを▲▼で選び、**決定**を押す

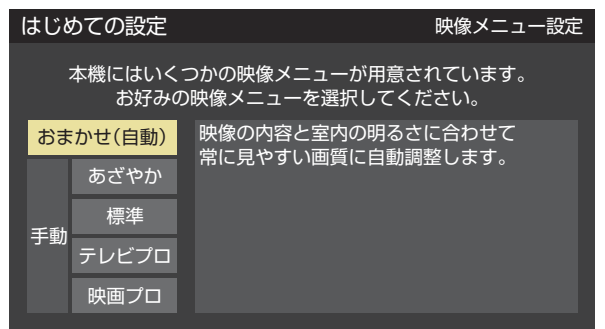

- 映像メニュー設定が終わると、「室内環境設定」の画面が表示されます。

室内環境設定

- 「映像メニュー」の「おまかせ」をより効果的に働かせるための設定をします。(手順10で「おまかせ」以外を選択した場合も、あとで「おまかせ」にする場合にそなえて設定しておくことをおすすめします)

11 設定する場合は◀▶で「はい」を選び、を押す

- 「室内環境設定」をしない場合は、「いいえ」を選んで手順13に進みます。(必要になったときに「室内環境設定」をしてください)

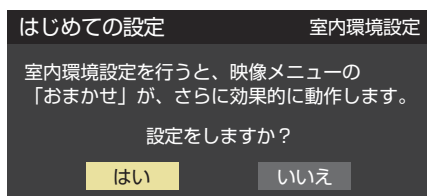

12 ◀▶で照明の色を選び、を押す

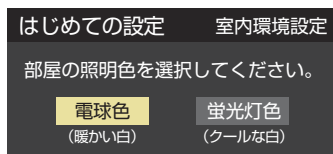

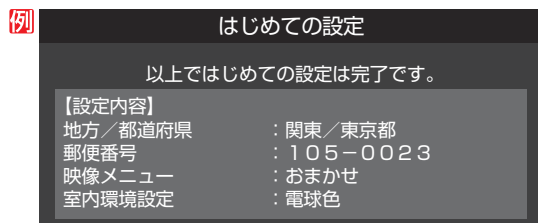

- 電球色……室内の照明が白熱灯(電球)や電球色の蛍光灯の場合に選びます
- 蛍光灯色……室内の照明が蛍光灯の場合に選びます
- 照明のタイプがわからない場合は、「電球色」を選んでください。
- 手順11で「いいえ」を選んだ場合は、「電球色」(お買い上げ時の設定)になります。

13 設定完了の画面が表示されたら、内容を確認して、を押す



- これで「はじめの設定」は終了です。

「はじめの設定」をやり直すとき

- 「はじめの設定」をしてもアンテナ接続の不具合などでテレビが映らなかった場合は、不具合の対処をしたあとでの手順1からやり直すことができます。
- ワンタッチ選局ボタンのチャンネル設定を手動でお好みに設定したあとで「はじめの設定」をやり直すと、手動で設定した内容が消去されます。その場合は、もう一度手動設定をしてください。
- 県外への転居などで「はじめの設定」をやり直した場合は、データ放送用メモリの割当画面が表示されることがあります。その場合は、「データ放送用メモリの割当画面が表示されたら」を参照して設定してください。

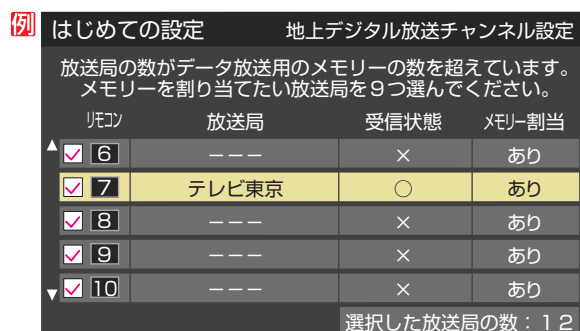

- 「はじめの設定」のやり直しなどで、データ放送を視聴している状態で設定を変更した場合、放送によっては設定終了後そのままの状態では設定内容は反映されません。設定終了後に再度データ放送を選局し直してください。
- 「はじめの設定」をしても地上デジタル放送や地上アナログ放送が映らない場合は、をご覧ください。

地デジ難視対策衛星放送を受信する場合

地デジ難視対策衛星放送について

- 地デジ難視対策衛星放送とは、地上デジタル放送が送り届けられない地区にお住まいの方に、テレビ放送を視聴いただけるように、暫定的に衛星放送を利用して地上デジタル放送の番組をご覧いただくものです。この放送は総務省の補助と放送事業者の負担によって、社団法人デジタル放送推進協会(Dpa)が実施しています。
 - 視聴制御(スクランブル)をかけて対象地区を限定*した放送です。
 - 実施期間が2015年3月末までに限定された放送です。
 - 視聴できるのはNHKおよび地域民放と同系列の東京の放送局の番組です。
 - 地上デジタル放送と画質や利用できるサービスに違いがあります。(ハイビジョン画質ではなく標準画質となります。データ放送および双方向サービスは利用できません)
- * この放送を利用できる対象地区は、総務省ホームページに公表されています。
http://www.soumu.go.jp/main_sosiki/joho_tsusin/dtv/zenkoku/index.html

- ご利用やお申込みについてご不明な点は、以下の窓口にお問い合わせください。

地デジ難視対策衛星放送についてのお問い合わせ先

地デジ難視対策衛星放送受付センター

【電話】(通話料がかかります)

 **0570-08-2200**
(045-345-0522)

【受付時間】9:00 ~ 18:00

※ 本機の取扱いについてご不明な点のお問い合わせは、裏表紙記載の「東芝テレビご相談センター」をお願いします。

本機の設定をする

- お買い上げ時、本機は地デジ難視対策衛星放送の視聴や番組表表示ができないようになっています。利用できるようにするには、以下の設定が必要です。
- 「地デジ難視対策衛星放送受付センター」への利用申込手続きが完了した時点で視聴などができるようになります。
(手続完了前は設定をしても視聴などはできません)

- 1 **クイック** を押し、▲・▼と**決定** で「設定」⇒「初期設定」⇒「チャンネル設定」⇒「地デジ難視対策衛星放送」の順に進む

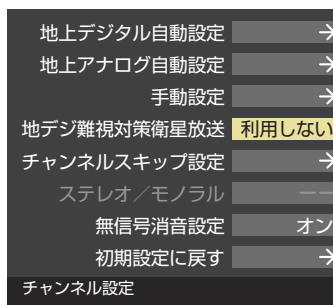

- 2 ▲・▼で「利用する」を選び、**決定** を押す
 - 地デジ難視対策衛星放送番組の視聴や番組表表示ができるようになります。

テレビが正しく映らないとき

● 以下は代表的な事例です。別冊「操作編」の「困ったときは」もご覧ください。

デジタル放送が正しく映らないとき

● 正しく受信できないデジタル放送のチャンネルで以下の操作をして、アンテナレベルの数値を確認してください。

※ 地上デジタル放送の場合、「はじめての設定」の手順8で、ワンタッチ選局ボタンにチャンネルが全く設定されなかった場合は以下の操作はできません。その場合は、次ページの手順で確認してください。

1 **クイック** を押し、▲・▼と **決定** で「その他の操作」⇒「アンテナレベル表示」の順に進む

● アンテナレベルの画面が表示されます。

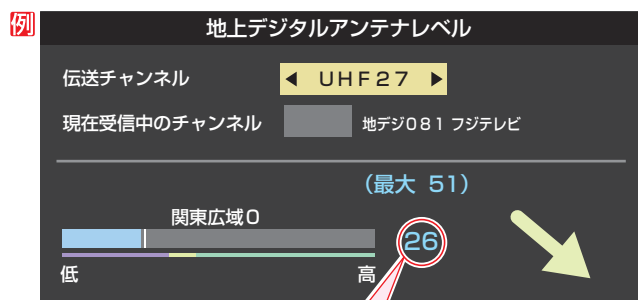

地上デジタル放送を受信できるアンテナレベルの目安は、43以上です。

2 アンテナレベルを確認したら、**終了** を押す

3 以下の確認や処置をする

- アンテナレベルが低い場合は、アンテナが正しく接続されているかご確認ください。
- 症状が改善されない場合は、アンテナの交換や方向調整が必要になることがあります。お買い上げの販売店にご相談の上、次ページを参照して、アンテナレベルを確認しながらアンテナの方向を調整してください。
- 地上デジタル放送を視聴するために、ケーブルテレビ放送(CATV)やマンションなどの共聴システムをご利用の場合は、パススルー方式での地上デジタル放送受信に対応しているか、ご契約のケーブルテレビ会社や共聴システムの管理者にそれぞれお問い合わせください。

4 「初期スキャン」**36** の操作をする(または「はじめての設定」をやり直す)

地上アナログ放送が正しく映らないとき

● アンテナの種類(チャンネル1~12はVHF、13~62はUHF)や向きが、設定した地域・都市名の条件に合っていることを確認してください。

● 複数の地域・都市名が隣接する地域にお住まいの場合は、地域・都市名を変えて設定すれば受信状態が改善されることがあります。(例：お使いになる地域が「横浜みなと」の場合は「横浜・川崎」または「平塚・茅ヶ崎」など)このような場合は、次のようにして設定します。

1 近隣の別の地域・都市にアンテナの種類や向きを合わせる

● お買い上げの販売店にご相談ください。

2 「自動設定—地上アナログ放送の場合」**37** の手順1~3の操作をする

3 **37** の手順4で、アンテナを向けた地域・都市名を選んで **決定** を押す

地上アナログ放送の一部のチャンネルが映らないとき

● 受信できるチャンネルを手動設定で探します。

1 「手動設定—地上アナログ放送の場合」**39** の手順1の操作をする

2 **39** の手順2で、該当する「リモコンボタン」を選び、手順3の1でほかに受信できる「チャンネル」を選んで、**決定** を押す

例：地域・都市名を「横浜・川崎」に設定した場合で、リモコンのワンタッチ選局ボタン**7**に割り当てられている「テレビ神奈川」[42CH]だけが正しく受信できないときは、隣接地域の「48CH」(横浜みなと)や「46CH」(小田原)などに変えてみて、正しく受信できるところを探します。

例	手動設定	地上アナログ
	リモコンボタン	7
	チャンネル	◀ 48 ▶
	表示	地アナ42
	放送局	t v k
	受信地域	横浜みなと

3 必要に応じて **39** の手順3の2~4の操作で「表示」、「放送局」、「受信地域」を設定する

アンテナを調整するとき

電波の強さ(受信強度)を確認する

● テレビが全く映らない、または画面が乱れるなどの場合は、以下の手順でアンテナレベル(電波の強さ)を確認してください。

地上デジタル用アンテナの場合

1 **クイック** を押し、**▲・▼** と **決定** で「設定」⇒「初期設定」⇒「アンテナ設定」⇒「地上デジタルアンテナレベル」の順に進む

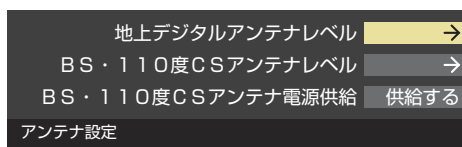

2 **◀▶** で「伝送チャンネル」を選ぶ

- お住まいの地域の地上デジタル放送に使用されている伝送チャンネルを選んでください。(お買い上げの販売店などにお聞きください)
- **◀▶** を押すたびに以下のように切り換わります。
VHF1~VHF12 ↔ **UHF13~UHF62** ↔ **CATV13~CATV63**
- ○印の数値が目安以上の数値になっているか確認してください。

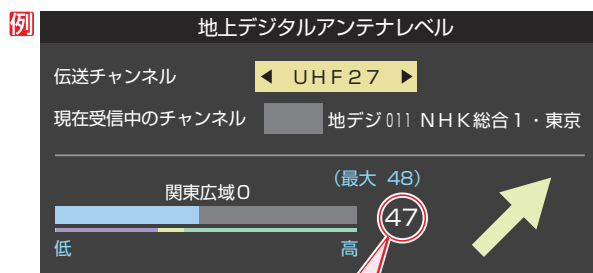

受信できるアンテナレベルの目安は、43以上です。

BS・110度CS用アンテナの場合

1 **クイック** を押し、**▲・▼** と **決定** で「設定」⇒「初期設定」⇒「アンテナ設定」⇒「BS・110度CSアンテナレベル」の順に進む

2 **BS** または **CS** で放送の種類を選ぶ

3 **↕** でチャンネルを選ぶ

- 無料チャンネルまたは契約済のチャンネルを選びます。
- ○印の数値が目安以上の数値になっているか確認してください。

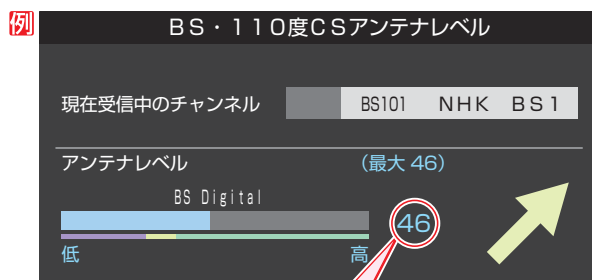

受信できるアンテナレベルの目安は、BSデジタルが36以上、110度CSデジタルが28以上です。

アンテナを調整するとき

● アンテナレベルが不足している場合は、「アンテナレベル」の画面を確認しながらアンテナの調整をしてください。

※ 高所での作業は危険です。アンテナの調整については、販売店にご相談ください。

1 アンテナをゆっくり動かして、「アンテナレベル」の数値が最大となるように調整する

- アンテナレベルがふえると **↗** が表示され、減ると **↘** が表示されます。
- 画面のアンテナレベルの最大値を参考に、アンテナを固定したあとにレベル値が下がっていないことを確認してください。

2 アンテナを固定して、**決定** を押す



- アンテナレベルの数値は、受信C/Nを換算したものです。(「受信C/N」とは放送電波と雑音電波の比を表すもので、電波の品質を知るときを目安となります)
- **BS・110度CS用アンテナのレベル表示画面について**
 - アンテナ線がショートしていると、アンテナレベルの画面に「アンテナ線がショートしています。」のメッセージが表示されます。その場合は、電源を切ってから電源プラグを抜き、ショートの原因を取り除いてからもう一度電源を入れてアンテナレベル表示の操作をしてください。

BS・110度CS用アンテナの電源供給の設定を変更する

- BS・110度CS用アンテナは電源を必要とします。
- お買い上げ時は、「供給する」に設定されています。
マンションなどで、他の機器からアンテナに電源が供給されているときは、「供給しない」に設定します。

1 クイック を押し、▲・▼と決定 で「設定」⇒「初期設定」⇒「アンテナ設定」⇒「BS・110度CSアンテナ電源供給」の順に進む

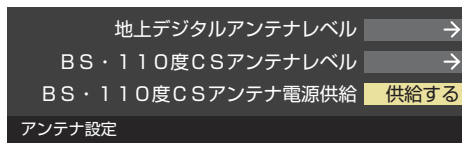

2 ▲・▼で「供給する」または「供給しない」を選び、決定 を押す

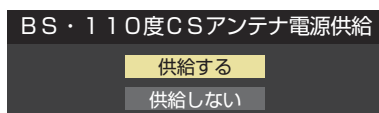

- 「供給する」に設定した場合でも、本機の電源が「切」または「待機」のときは、番組情報の取得中およびダウンロード中などの場合以外はアンテナ電源が供給されません。
- 本機の電源を入れないで、録画機器単独で録画するときなどは、録画機器からアンテナ電源を供給する必要があります。

チャンネルを追加したり設定を変更したりするとき

チャンネルを自動で設定する

- 地上デジタル放送と地上アナログ放送にはチャンネルの自動設定機能があります。

自動設定—地上デジタル放送の場合

- 地上デジタル放送の自動設定には、以下の3種類があります。
 - 初期スキャン……「はじめての設定」の手順7で行われる「初期スキャン」だけをやり直すことができます。
 - 再スキャン……放送局がふえたなど、放送チャンネルに変更があったときに、チャンネルボタンに設定します。
 - 自動スキャン……本機の電源が「切」や「待機」のときに自動的に探し、変更されたチャンネルがあれば自動で設定します。
- ※ 初期スキャンをしていないと、再スキャンや自動スキャンはできません。

初期スキャンをするとき

- 受信可能なチャンネルを本機が自動的に探して、ワンタッチ選局ボタン(11~12)に放送の運用規定に基づいて設定します。
- 自動設定される内容は「地上デジタル放送の放送(予定)一覧表」(66~67)が目安となります。

- 1 **クイック** を押し、▲・▼と **決定** で「設定」⇒「初期設定」⇒「チャンネル設定」⇒「地上デジタル自動設定」⇒「初期スキャン」の順に進む

- 画面の説明をよくお読みください。

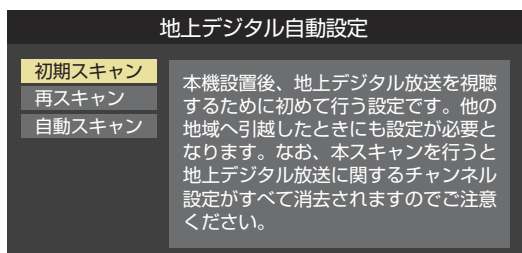

- 2 お住まいの地方を▲・▼・◀・▶で選び、**決定** を押す

- 3 お住まいの都道府県または地域を▲・▼・◀・▶で選び、**決定** を押す

- 下図の画面が表示された場合は「データ放送用メモリの割当て」43をしてください。

例 初期スキャン

放送局の数がデータ放送用のメモリの数を超過しています。メモリを割り当てたい放送局を9つ選んでください。

メモ	放送局	受信状態	メモ割当
▲ <input checked="" type="checkbox"/> 11	テレ玉	○	あり
▼ <input checked="" type="checkbox"/> 12	テレビ東京	○	あり
■ --	NHK総合・新潟	○	あり
■ --	NHK教育・新潟	○	あり
▼ <input type="checkbox"/> --	BSN	○	あり

選択した放送局の数：12

- 4 初期スキャン終了の画面が表示されたら、▲・▼で「はい」を選んで **決定** を押す

- 5 設定内容を確認したら、**決定** を押す

再スキャンをするとき

- 新たに放送局が開局したりしてチャンネルがふえた場合など、放送に変更があった場合は、「再スキャン」をすればチャンネルを追加設定することができます。

- 1 **クイック** を押し、▲・▼と **決定** で「設定」⇒「初期設定」⇒「チャンネル設定」⇒「地上デジタル自動設定」⇒「再スキャン」の順に進む

- データ放送用のメモリ割当画面(左記手順3参照)が表示された場合は43をご覧ください。

- 2 下図の画面が表示されたら、▲・▼でどちらかを選び、**決定** を押す

- 画面の説明を読んで、11~12への設定方法を選びます。

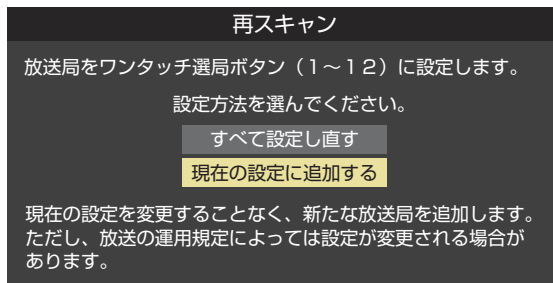

- 3 再スキャン終了の画面が表示されたら、▲・▼で「はい」を選んで **決定** を押す

- 4 設定内容を確認したら、**決定** を押す

自動スキャンの設定を変えるとき

- お買い上げ時は「自動スキャンする」に設定されています。チャンネル設定した内容を自動で変更させたくない場合は、「自動スキャンしない」に設定してください。

- 1 **クイック** を押し、▲・▼と **決定** で「設定」⇒「初期設定」⇒「チャンネル設定」⇒「地上デジタル自動設定」⇒「自動スキャン」の順に進む

- 2 ▲・▼で「自動スキャンする」または「自動スキャンしない」を選び、**決定** を押す

自動設定—地上アナログ放送の場合

- 「はじめての設定」で行われる地上アナログ放送のチャンネル設定だけをやり直すことができます。
- 以下の操作をすれば、入力した地域に応じて「地上アナログ放送の自動設定一覧表」(68頁～72頁)の内容で設定されますが、放送局の変更などで受信できない場合があります。

1 クイック を押し、▲・▼と(決定)で「設定」⇒「初期設定」⇒「チャンネル設定」⇒「地上アナログ自動設定」の順に進む

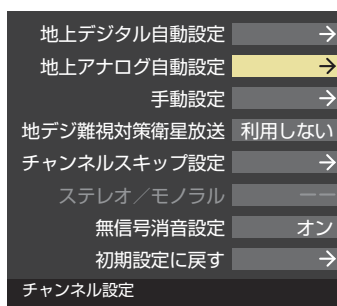

- 地方を選択する画面が表示されます。

2 お住まいの地方を▲・▼・◀・▶で選び、(決定)を押す

- 都道府県を選択する画面が表示されます。

3 お住まいの都道府県を▲・▼・◀・▶で選び、(決定)を押す

- 地域を選択する画面が表示されます。

4 お住まいの地域・都市を▲・▼・◀・▶で選び、(決定)を押す

- お住まいの地域や都市名が記載されていない場合は、アンテナが向いている近くの地域名を選びます。
- 地域・都市を指定すると、自動設定が始まります。終了するまでお待ちください。
- 設定したチャンネルを一覧表示して確認する場合や、受信できないチャンネルがあるときは、「手動設定-地上アナログ放送の場合」39頁の操作をしてください。

チャンネルを追加したり設定を変更したりするとき っつき

チャンネルをお好みに手で設定する

- お好みに、リモコンのワンタッチ選局ボタン(1~12)で選局するチャンネルを変更したり、空いているワンタッチ選局ボタンに設定を追加したりすることができます。

手動設定—デジタル放送の場合

- 地上デジタル放送、BSデジタル放送、110度CSデジタル放送の場合は、以下のように操作します。
- 地上デジタル放送の場合、「初期スキャン」をしていない状態では「手動設定」はできません。

1 クイック を押し、▲・▼と(決定)で「設定」⇒「初期設定」⇒「チャンネル設定」⇒「手動設定」の順に進む

- 放送の種類を選択する画面が表示されます。

2 設定するデジタル放送の種類を▲・▼で選び、(決定)を押し

3 設定するボタン(1~12)の番号を▲・▼で選び、(決定)を押し

- 図は手順2で「地上デジタル」を選んだ場合の例です。



4 ▲・▼で「チャンネル」を選び、◀▶で受信チャンネルなどを選び



- ◀▶を押すと次のように切り換わります。
 - ・「地上デジタル」の場合
 - 「テレビ」↔「データ」
 - 地デジのチャンネルを順に選択
 - ・「BS」の場合
 - 「テレビ」↔「ラジオ」↔「データ」
 - BSデジタルのチャンネルを順に選択
 - ・「110度CS」の場合は放送メディア(テレビ/ラジオ/データ)の指定はできません。
 - ▶を押し続けると、チャンネルを速く切り換えることができます。

放送メディアを選んだ場合

- 放送メディア(テレビまたはデータまたはラジオ)を選んだ場合は、同じ放送局の複数のテレビ放送チャンネルまたは複数のデータ放送チャンネルまたは複数のラジオ放送チャンネルがまとめて設定されます。
- 以下の操作で放送局名を設定します。

- 1 ▲・▼で「放送局」を選び
- 2 設定したい放送局名を◀▶で選ぶ

例 手順2で「地上デジタル」を選び、手順3で「6」を選び、ここで「テレビ」を選んで「放送局」を「TBS」に設定すると、地上デジタル放送視聴時の操作で「6」を押すたびに、「TBS」の「テレビ」チャンネルが順次選局できます。

チャンネルを選んだ場合

- 手順3で選んだ番号のボタンに、ここで選んだチャンネルだけが設定されます。
- ※ 「放送局」の欄には選んだチャンネルの放送局名が表示されます(放送局名を変えることはできません)。
- 例 手順2で「地上デジタル」を選び、手順3で「6」を選び、ここで「地デジ071」を選ぶと、地上デジタル放送視聴時の操作で「6」を押したときに071チャンネルだけが選局できます。

地デジ難視対策衛星放送を登録する場合

- 手順2で「BS」を選び、手順3で選んだ番号のボタンに、地デジ難視対策衛星放送のチャンネルを設定します。
- 例 手順3で「4」を選び、ここで「BS294」を選ぶと、地デジ難視対策衛星放送視聴時の操作で「4」を押したときに「日本テレビ」が選局できます。
- ※ お買い上げ時に設定されていた「BS日テレ」のワンタッチ選局はできなくなります。

5 設定が終わったら▲・▼・◀▶で「設定完了」を選び、(決定)を押し

- ※ 「設定削除」を選ぶと、そのボタンの設定を削除することができます。「チャンネル」の欄が「---」の表示になります)
- 他のボタンの設定も変更する場合は、手順3~5を繰り返します。



- 2011年1月現在、ラジオ放送は行われておりません。ラジオ放送が運用された場合に、「ラジオ」が選択できるようになります。
- 手動設定をしたあとで、「初期スキャン」36や「はじめての設定」29をすると、手動設定をした内容が消えますので再度設定をしてください。

手動設定—地上アナログ放送(VHF/UHF/CATV C13~C63)の場合

- 以下の場合にも手動設定をしてください。
 - 自動設定で正しく受信できないとき(「地上アナログ放送の一部のチャンネルが映らないとき」**33**もご覧ください)
 - 画面のチャンネル表示を変えたいとき
 - CATV(ケーブルテレビ)のチャンネルを**1**~**12**に設定したいとき

1 クイックを押し、▲・▼と**決定**で「設定」⇒「初期設定」⇒「チャンネル設定」⇒「手動設定」⇒「地上アナログ」の順に進む

- 地上アナログ放送の手動設定画面が表示されます。

2 設定を変更するボタン(**1**~**12**)の番号を▲・▼で選び、**決定**を押す



2 ▲・▼で「表示」を選び、画面に表示させるチャンネル番号を◀▶で選ぶ

- ◀▶を押すと次のように切り換わります。

地アナ1~地アナ62 ↔ C13~C63
BS1~BS15(CATVでのBSアナログ放送用)

3 ▲・▼で「放送局」を選び、◀▶で放送局名を選ぶ

- 「表示しない」を選ぶこともできます。

4 ▲・▼で「受信地域」を選び、◀▶でアンテナを向けている放送局の地域を選ぶ

- ※ レグザリンク対応の東芝レコーダーを接続している場合、東芝レコーダー側の地上アナログチャンネルを「HDMI連動で取得」の操作で設定する場合に、本機から渡すためのデータが設定されます。

4 **決定**を押す

- 他のボタンの設定も変更する場合は、手順**2**~**4**を繰り返します。

3 以下の**1**~**4**の手順で、それぞれの項目を設定する



1 ▲・▼で「チャンネル」を選び、◀▶で地上アナログ放送の受信チャンネルを選ぶ

- ◀▶を押すと次のように切り換わります。
 - ◀▶を押すたびに地上アナログ放送(1~62)とCATV放送(C13~C63)が切り換わります。
 - ◀▶を押し続けると、チャンネルを速く切り換えることができます。
 - 色が消えたり、映像が不安定になったりしたときに、**青**と**黄**で微調整すれば改善される場合があります。
 - ※ 調整前の状態に戻すには◀▶でチャンネルを選び直してください。

お知らせ

- 「チャンネル設定」をした地上アナログチャンネルは、「チャンネルスキップ設定」**40**が自動的に「受信」に設定されます。
- 手動設定をしたあとで、「地上アナログ自動設定」**37**や「はじめての設定」**29**をすると、手動設定をした内容が消えますので再度設定をしてください。
- CATV(ケーブルテレビ)について
 - CATVの受信は、サービスが行われている地域でだけ可能で、使用する機器ごとにケーブルテレビ会社との受信契約が必要です。詳しくは、ケーブルテレビ会社にご相談ください。

チャンネルを追加したり設定を変更したりするとき つづき

視聴しないチャンネルをスキップする

- で選局するとき、視聴しないチャンネルを飛ばすことができます。
- CATVチャンネルは、お買い上げ時は「スキップ」になっています。受信するには、以下の手順で「受信」に設定してください。
- 「スキップ」に設定したチャンネルは番組表(操作編 **145**)に表示されません。また、番組検索(操作編 **183**)の対象になりません。

1 **クイック** を押し、▲・▼と **決定** で「設定」⇒「初期設定」⇒「チャンネル設定」⇒「チャンネルスキップ設定」の順に進む

- 放送の種類を選択する画面が表示されます。

2 設定する放送の種類を▲・▼で選び、**決定** を押す

3 スキップ設定を変更したいチャンネルを▲・▼で選び、**決定** を押す

例 チャンネルスキップ設定 地上デジタル

チャンネル	放送局	スキップ
地デジ011	NHK総合1・東京	受信
地デジ012	NHK総合2・東京	受信
地デジ021	NHK教育1・東京	受信
地デジ022	NHK教育2・東京	スキップ
地デジ023	NHK教育3・東京	スキップ
地デジ031	テレ玉1	受信

手順2で「地上デジタル」を選んだ場合

- **決定** を押すたびに「受信」⇔「スキップ」と交互に切り換わります。
- デジタル放送の放送メディア(テレビ/ラジオ/データ)を変えるときは を押します。
- 地上アナログの場合、**1**～**12**に割り当てたCATVチャンネル(C13～C63)は、「スキップ」欄が「設定済み」と表示されます。(C13～C63は「リモコン」欄が12よりも下に表示されます)
- 他のチャンネルの設定をする場合は、手順3の操作を繰り返します。(違う放送のチャンネルを設定する場合は、 を押し、手順2から操作してください)

受信・スキップの設定ができるチャンネル

- **デジタル放送**
受信可能なチャンネル
- **地上アナログ放送**
1～**12**に割り当てられた地上アナログ放送とCATVチャンネル、その他のCATVチャンネル

自動設定をしたあとのチャンネルスキップ設定

- **地上デジタル放送**
スキップ設定はありません。
- **CATV/BS・110度CSデジタル放送**
自動設定前と同じです。
- **地上アナログ放送**
1～**12**にチャンネルが割り当てられているボタンは「受信」、チャンネルが割り当てられていないボタンは「スキップ」に設定されています。

お知らせ

- 「手動設定」をしたチャンネルは、自動的に「受信」に設定されます。
- 放送局の代表チャンネルを「スキップ」に設定すると、その放送局の代表チャンネル以外のチャンネルもスキップします。代表チャンネル以外のチャンネルを「スキップ」に設定した場合は、代表チャンネルは選局できます。
- 2011年1月現在、ラジオ放送は行われておりません。ラジオ放送が運用された場合に、「ラジオ」が選択できるようになります。

地上アナログ放送のその他の設定

- 地上アナログ放送視聴時と本機のアンテナ入力端子からのCATV放送視聴時には、以下の設定ができます。(「無信号消音設定」の操作はデジタル放送の視聴時にもできます)

ステレオ/モノラルの設定

- 電波の弱いステレオ放送のときに、雑音が出ることがあります。その場合、「モノラル」に設定すれば聴きやすくなります。
- 電波の弱いチャンネルの放送を視聴している状態で以下の設定をします。

- 1 **クイック** を押し、▲・▼と **決定** で「設定」⇒「初期設定」⇒「チャンネル設定」⇒「ステレオ/モノラル」の順に進む

- ステレオ/モノラルの選択画面が表示されます。

- 2 ▲・▼で「ステレオ」または「モノラル」を選び、**決定** を押す

- 「モノラル」に設定していてステレオ放送を受信したとき

- 音声はモノラルになります。
- チャンネル切換時には、「ステレオ」と表示されます。
- **画面表示** を押したときは、「モノラル選択中」と表示されます。

無信号消音設定

- 無信号のとき(放送のないチャンネルを選択したり、放送が終わったりしたときなど)に、音声が出ないように設定することができます。
- 電波が極端に弱いチャンネルを選択したときにも、機能が働くことがあります。放送の音声途切れたりするような場合は、「オフ」に設定してください。

- 1 **クイック** を押し、▲・▼と **決定** で「設定」⇒「初期設定」⇒「チャンネル設定」⇒「無信号消音設定」の順に進む

- 無信号消音設定画面が表示されます。

- 2 ▲・▼で「オン」または「オフ」を選び、**決定** を押す

- オン……無信号のときに音声を出さない。
- オフ……無信号のときにも音声が出るようにする。

チャンネル設定を最初の状態に戻すには

- すべてのチャンネル設定と、「ステレオ/モノラルの設定」、「無信号消音設定」をお買い上げ時の状態に戻します。
- チャンネル設定をお買い上げ時の状態に戻すと、地上デジタル放送は受信できません。「初期スキャン」**36** をしてください。(「データ放送用メモリーの割当て」**43** や、お客様が本機に記憶させた住所・氏名などの個人情報、お客様のポイント数などはそのままです)

- 1 **クイック** を押し、▲・▼と **決定** で「設定」⇒「初期設定」⇒「チャンネル設定」⇒「初期設定に戻す」の順に進む

- 確認画面が表示されます。

- 2 ◀▶で「はい」を選び、**決定** を押す

データ放送の設定をする

郵便番号と地域を設定する

- 「はじめでの設定」で設定した状態から変更したいときに操作します。
- お住まいの地域に応じたデータ放送、緊急警報放送などを視聴するための設定です。

1 **クイック** を押し、▲・▼と**決定** で「設定」⇒「初期設定」⇒「データ放送設定」⇒「郵便番号と地域の設定」の順に進む

- 郵便番号の入力画面が表示されます。

2 お住まいの地域の郵便番号を **1** ~ **10** (0) で入力し、**決定** を押し

- 上3ケタを入力して**決定** を押し、残り4ケタは自動的に「0」が入力されます。

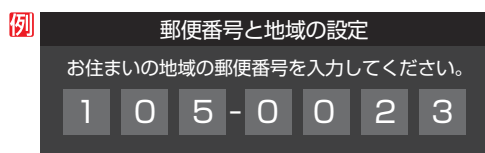

3 該当する地方を▲・▼・◀・▶で選び、**決定** を押し

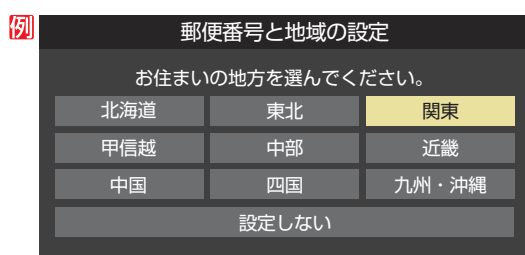

- 「設定しない」を選んだ場合は、これで終わりです。

4 該当する地域を▲・▼・◀・▶で選び、**決定** を押し

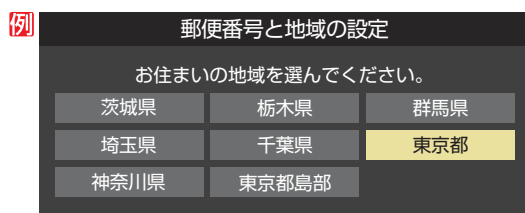

- 伊豆、小笠原諸島地域の方は「東京都島部」を選んでください。
- 南西諸島の鹿児島県地域の方は「鹿児島県島部」を選んでください。

用語

● **ルート証明書** サーバーを認証する第三者機関(認証局)を証明するものです。この証明書をもとにして、「サーバ証明書」のデジタル署名を検証し、「サーバ証明書」が信頼できることを確認します。

お知らせ

- **郵便番号と地域の設定について**
 - データ放送を視聴している状態で設定を変更した場合、放送によっては、設定終了後そのままの状態では設定内容は反映されません。設定終了後に再度データ放送を選局し直してください。
- **文字スーパー表示の設定について**
 - 設定した言語の文字スーパーがあるときは、その言語で表示されます。設定した言語が視聴している放送にない場合は、その放送に従って表示されます。

災害発生時に文字情報を表示させる

- デジタル放送には文字スーパー表示機能があり、災害時の速報などに使用されます。複数言語の文字スーパーに対応した番組の場合には、本機で表示する言語を選択することができます。
- お買い上げ時は、文字スーパーが日本語優先で表示されるように設定されています。

1 **クイック** を押し、▲・▼と**決定** で「設定」⇒「初期設定」⇒「データ放送設定」⇒「文字スーパー表示設定」の順に進む

- 「文字スーパー表示設定」の画面が表示されます。

2 ▲・▼で「表示する」を選び、**決定** を押し

- 「表示しない」を選んだ場合、操作はこれで終わりです。災害時などの速報は表示されません。

3 優先する言語を▲・▼・◀・▶で選び、**決定** を押し

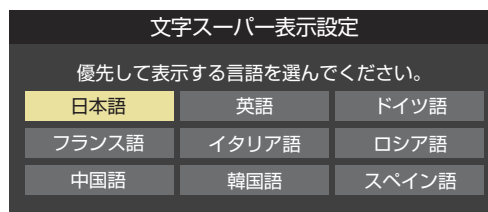

ルート証明書の番号を確認する

- 地上デジタル放送の双方向サービスで、本機と接続するサーバーの認証をする際に使用されるルート証明書の番号を確認することができます。
- ルート証明書は地上デジタル放送によって放送局から送られます。

1 **クイック** を押し、▲・▼と**決定** で「設定」⇒「初期設定」⇒「データ放送設定」⇒「ルート証明書番号」の順に進む

- ルート証明書番号のリストが表示されます。

2 ルート証明書番号を確認し、**決定** を押し

データ放送用メモリーの割当画面が表示されたら

- **30分**の手順7や、「初期スキャン」**36分**の手順3などで、データ放送用メモリーの割当画面が表示されたときには、以下の手順で設定します。

● 個人の情報とデータ放送用メモリーの割当てについて

- 地上デジタル放送では、放送局ごとに視聴者個人の情報（たとえば、視聴ポイント数など）を利用したサービスが行われる場合があります。本機はその情報を放送局ごとに本機内のデータ放送用メモリーに記憶しています。

通常、メモリーは足りていますが、たとえば、引越しをした場合で、以前受信していた放送局の設定が残っていたときなどには、放送局の数が本機のメモリーの数を超えてしまうことがあります。

その場合には、初期スキャン時などに、データ放送用メモリーの割当画面(下の手順1の画面)が表示されますので、以下の操作でメモリーを割り当てる放送局を設定してください。

- メモリーを割り当てなかった放送局については、個人の情報がすべて消去されますのでご注意ください。

1 メモリーを割り当てる放送局を▲・▼で選び、**決定**を押す

- 選んだ放送局にチェックマーク「✓」がつかます。もう一度**決定**を押すと、指定が取り消されます。
- ワンタッチ選局ボタン(11~12)に設定されている放送局については、メモリーが割り当てられるように自動的に設定されています。設定を取り消すことはできません。
- このあと、手順2~4の操作をすると、メモリー割当ての指定をしなかった放送局の個人の情報はすべて消去されます。消去された情報は元に戻すことはできませんのでご注意ください。

設定の場面によって名称が変わります。

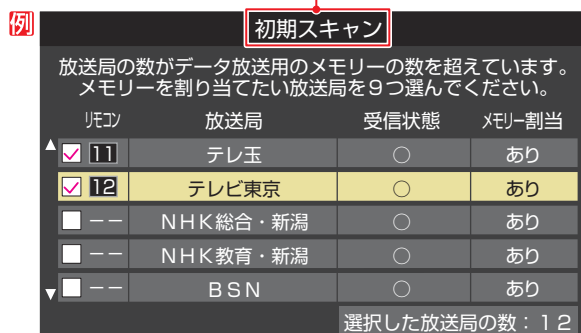

2 手順1を繰り返し、九つの指定をする

- 11~12については自動的に設定されます。それらを除いた九つを指定します。

3 ▶を押す

- 手順4の画面になります。(確認メッセージが表示されます)
- 九つよりも多い場合や少ない場合には、その旨のメッセージが表示されます。**決定**を押したあと、手順1~2の操作で九つの指定をしてください。

4 ◀▶で「はい」を選び、**決定**を押す

- 指定した放送局についてデータ放送用メモリーが割り当てられ、このページの設定をする前の場面に自動的に戻ります。指定以外の放送局の個人の情報はすべて消去されます。

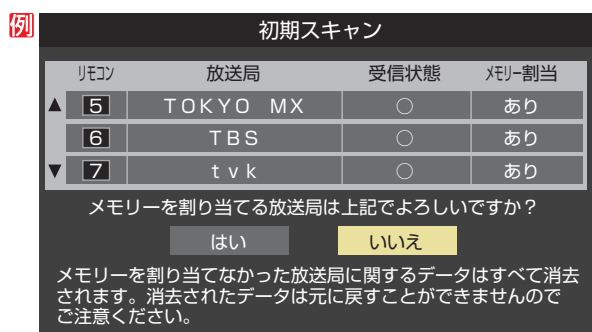

5 このページの設定をする前の操作を続ける

- 「はじめでの設定」の中の「初期スキャン」の場合 **30分**の手順8へ
- 「初期スキャン」の場合 「初期スキャン」**36分**の手順4へ
- 「再スキャン」の場合 「再スキャン」**36分**の手順2へ

本機に接続できる外部機器一覧

● 本機に接続できるおもな外部機器は以下のとおりです。接続や設定のしかたはそれぞれの参照ページをご覧ください。



- 接続する機器の取扱説明書もよくお読みください。
- 他の機器を接続するときは、必ず本機および接続する機器の電源を切り、電源プラグをコンセントから抜いてください。

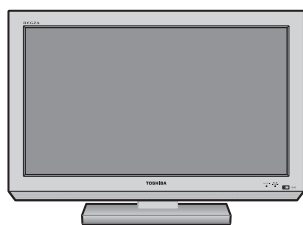

テレビ(本機)

接続できる外部機器	参照ページ
<p>ビデオ DVD、BDレコーダー DVD、BDプレーヤー</p>	接続 46 ~ 47 設定 52 ~ 53 59 ~ 60
<p>オーディオ機器</p>	接続 48 設定 49 、 52
<p>ゲーム機</p>	接続 50 設定 59
<p>パソコン</p>	接続 50 設定 52 、 59
<p>ムービーカメラ (ビデオカメラレコーダー)</p>	接続 51 設定 59

外部機器を接続する

準備編







本機に接続できる外部機器一覧

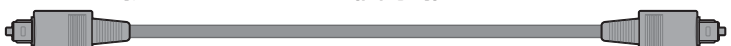

● 表に記載されているすべての外部機器と本機の組み合わせで動作を保証するものではありません。

接続ケーブルと画質・音質の関係について

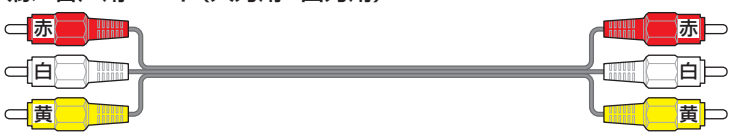
- 本機に接続できる接続ケーブル(接続コード)の種類と本機で対応している信号の種類および、これらの中で比較した画質・音質の関係を下表に示します。
- 接続ケーブルの端子形状などは一例です。設置場所や機器の仕様などに合わせて、適切な市販品をご使用ください。

接続ケーブル(接続コード)	画質・音質	本機の入出力対応信号
HDMIケーブル(入力用)  ● HDMIケーブルは、HDMIロゴ(HDMI)の表示があるケーブルをご使用ください。また、外部機器から1080pの映像信号を入力する場合は、ハイスピードHDMI [®] ケーブルをご使用ください。(標準HDMI [®] ケーブルでは、正常に動作しないことがあります)	画質・音質ともに最高	デジタル映像信号 480i、480p、720p、1080i、1080p デジタル音声信号 リニアPCM、MPEG-2 AAC サンプル周波数： 48kHz、44.1kHz、32kHz
オーディオ用光デジタルケーブル(出力用)  ● ケーブルを購入する際は、接続機器側の端子形状をご確認ください。本機に差し込む側のプラグの形状は  です。	最高の音質*	デジタル音声信号(光) ・リニアPCM サンプル周波数：48kHz ・MPEG-2 AAC サンプル周波数： 48kHz、44.1kHz、32kHz
D端子ケーブル(入力用) 	良好な画質	アナログ映像信号 480i、480p、720p、1080i、1080p
S映像コード(入力用) 	良好な画質	アナログ映像信号 480i
映像・音声用コード(入力用・出力用) 	画質・音質ともに標準	アナログ映像信号 480i アナログ音声信号
音声用コード(入力用、出力用) 	標準の音質	アナログ音声信号

* 地上アナログ放送視聴時やビデオ入力1、2の選択時に本機から出力されるリニアPCM音声信号の音質は、入力されるアナログ音声の音質以上にはなりません。(アナログ音声信号をデジタル音声信号に変換したものです)

- 機器から出力される信号の種類については、機器の取扱説明書でご確認ください。(ビデオデッキ／DVDプレーヤーなどから出力される映像信号は一般的に480iです)
- 接続機器の音声出力がモノラルのときは、市販のステレオ／モノラル変換コードをご使用ください。

ビデオやDVD、BDプレーヤー / レコーダーを接続する

- ビデオやレコーダーの場合、アンテナの接続については、**26** をご覧ください。
- 接続後、必要に応じて「外部入力表示設定」**59**、「RGBレンジ設定」**60** などをしてください。

映像・音声用コードまたはS映像用コードで接続するとき（ビデオなど）

- 機器から出力される元映像の品質にもよりますが、原理的にはS映像コードで接続したほうが画質が良くなります。

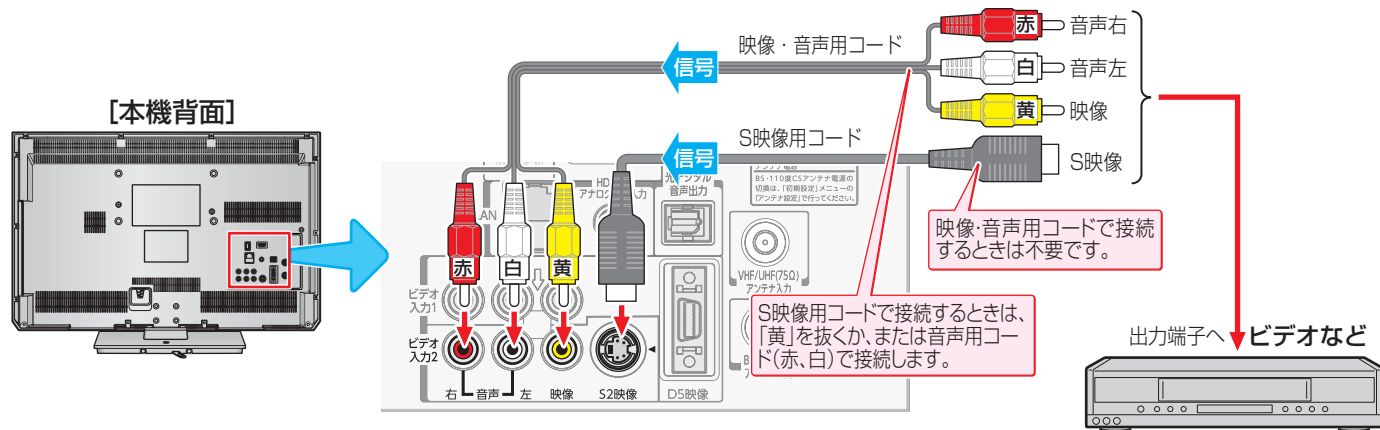

D端子ケーブルで接続するとき（D端子付ビデオなど）

- D端子ケーブルで接続すればD-VHSビデオのハイビジョン映像も視聴できます。

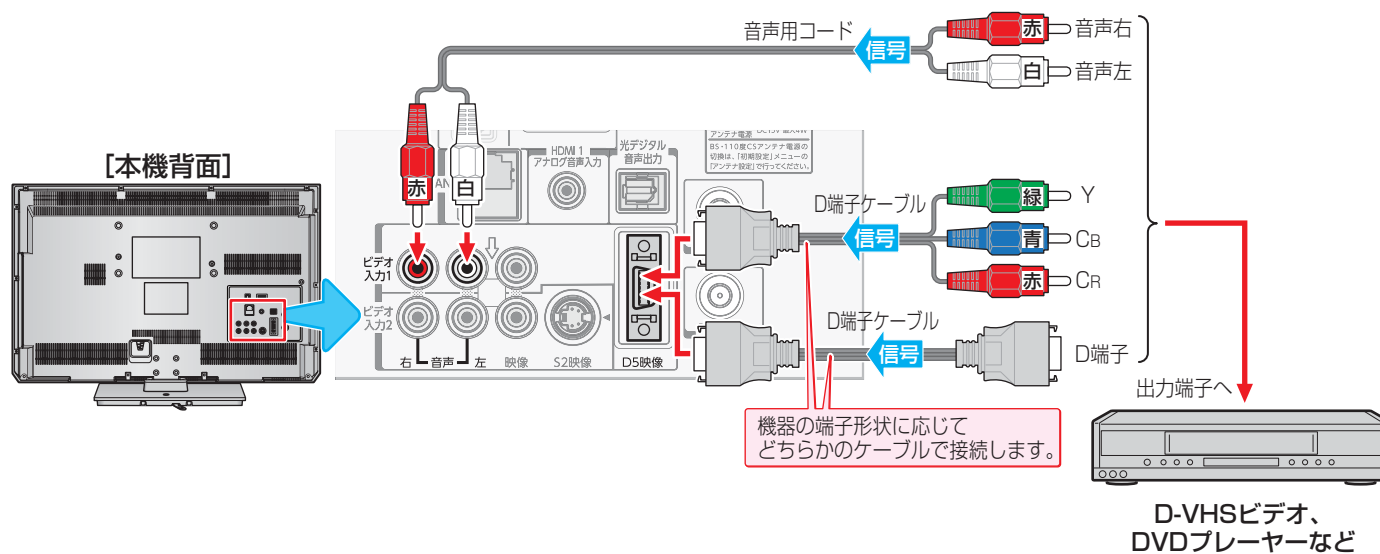

- ビデオ入力1のD5映像入力端子と映像入力端子の両方に接続した場合は、D5映像入力端子からの映像が映ります。
- ビデオ入力2のS2映像入力端子と映像入力端子の両方に接続した場合は、S2映像入力端子からの映像が映ります。

HDMIケーブルで接続するとき (DVD、BDプレーヤー／レコーダーなど)

- HDMIケーブルで接続すればハイビジョン画質での視聴もできます(機器の出力信号によります)。
- HDMIケーブルだけで音が出ない機器の場合や、HDMIケーブルの代わりにHDMI-DVI変換ケーブルを使う機器の場合は、HDMI入力1端子に接続し、HDMI1アナログ音声入力端子に音声用コードも接続してください。(必要に応じて、「HDMI1音声入力設定」[60](#) をしてください)

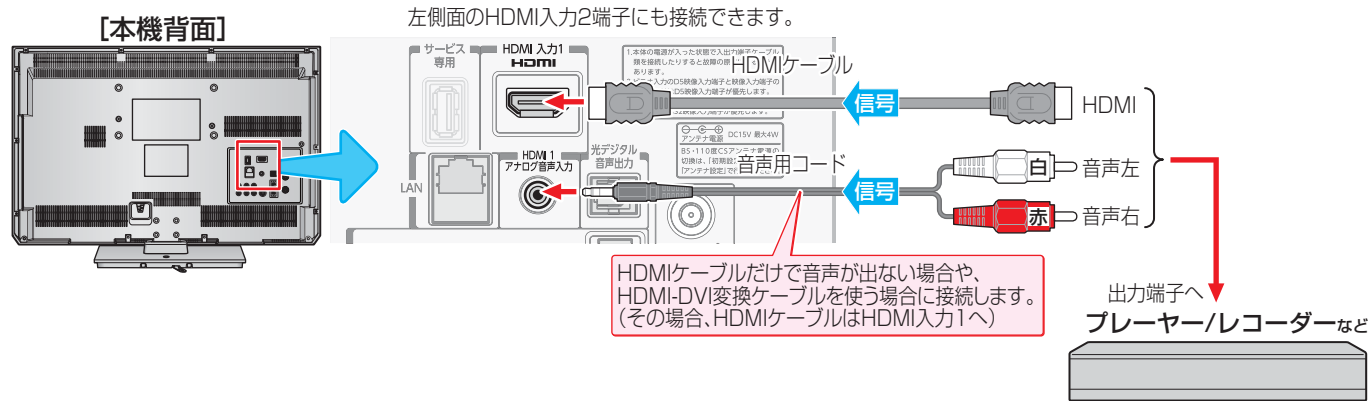

レグザリンク対応の東芝レコーダーを接続するとき

- レグザリンク対応の東芝レコーダーでは、本機との連動機能によって、録画や録画予約をしたり、ワンタッチプレイやシステムスタンバイの機能を使ったり、本機のリモコンでレコーダーの基本操作をしたりすることができます。詳しくは、操作編の「録画・予約をする」[27](#) の章、および「接続機器の映像・音声を楽しむ(レグザリンク)」[33](#) の章をご覧ください。
- 本機とレグザリンク対応の東芝レコーダーをHDMIケーブルで接続します。
- 必要に応じて「HDMI連動設定」[52](#)、「ダイレクト録画時間設定」[53](#)、および「外部入力表示設定」[59](#) をしてください。

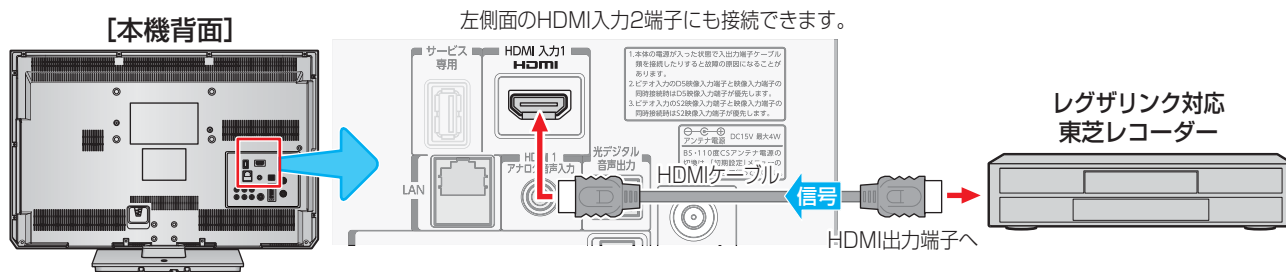

お知らせ

- ※ 本機の「レゾリューションプラス」と同様の高画質機能を備えた機器を接続した場合、本機の機能との相互作用で画面のノイズが目立つことがあります。その場合には、接続機器の高画質機能または本機の「レゾリューションプラス設定」(操作編 [41](#)) をオフにしてください。
- レグザリンク対応の東芝レコーダーについては、[77](#) の **1** をご覧ください。
- HDMI入力端子について
 - 本機にはHDMIおよびDVI機器を接続できますが、接続する機器によっては映像や音が出ないなど正常に動作しない場合があります。
 - 本機のHDMI入力端子が対応している入力信号およびHDMIケーブルについては [45](#) をご覧ください。
 - DVDなどの再生時に、音声の出始めが少し途切れることがあります。これはデジタル信号の判定のためで故障ではありません。

オーディオ機器を接続する

デジタル音声(光)端子付のオーディオ機器で聴くとき

- ミニコンボなどの音響システムに接続するとき
 - 本機の音量を最小に調整し、ミニコンボなどの音響システム側で音量を調節してご使用ください。
 - オーディオ機器が対応しているデジタル音声入力に従って、次ページの「光デジタル音声出力」の設定をしてください。
- サンプリングレートコンバーターを内蔵したMDレコーダーやDATに接続するとき
 - MDレコーダーやDATの光デジタル音声入力端子に接続すれば、高音質で録音して楽しむことができます。
 - 次ページの「光デジタル音声出力」を「PCM」に設定してください。
- MPEG-2 AACデコーダーに接続するとき
 - デジタル放送のMPEG-2 AAC方式の信号を、MPEG-2 AACデコーダーで楽しむことができます。
 - 次ページの「光デジタル音声出力」を「デジタルスルー」または「サラウンド優先」に設定してください。

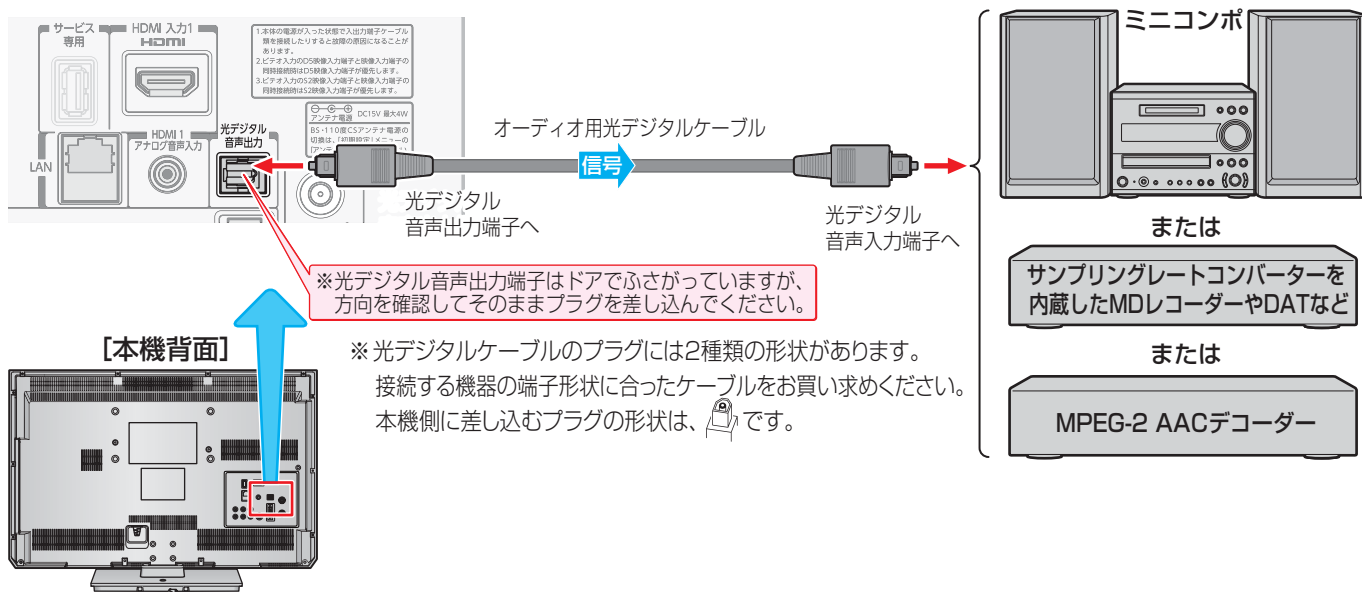

レグザリンク対応のオーディオ機器で聴くとき

- レグザリンク対応のオーディオ機器を本機にHDMIケーブルで接続すれば、本機のリモコンでオーディオ機器の音量を調節するなどの操作ができます。
- オーディオ機器のHDMI入力端子にレグザリンク対応機器(HDMI連動機器)を接続することができます。
- オーディオ機器が対応しているデジタル音声入力に従って、次ページの「光デジタル音声出力」の設定をしてください。また、必要に応じて「HDMI連動設定」**52** をしてください。

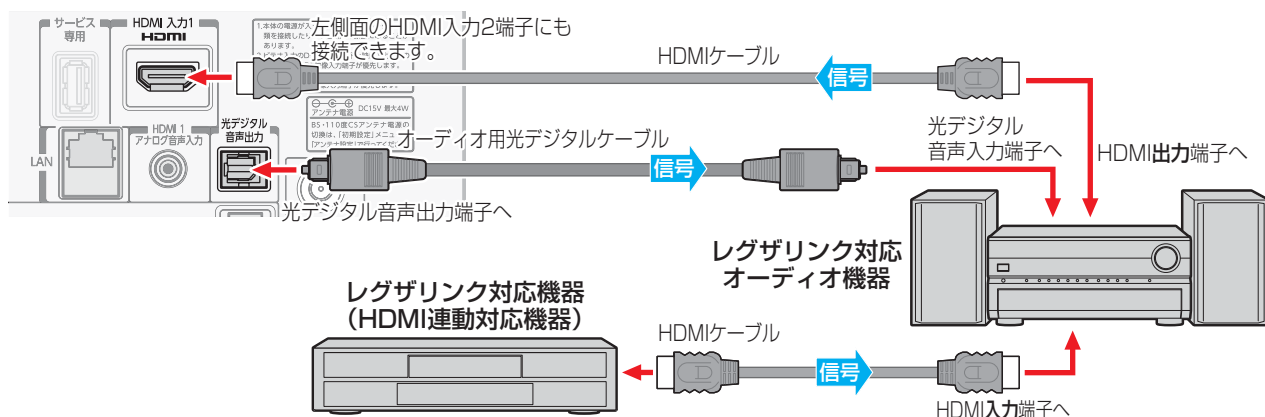

お知らせ

- 光デジタル音声出力端子からは、テレビのスピーカー音声と同じ音声のデジタル信号が出力されます。ただし、音声調整の効果は得られません。
- サンプリングレートコンバーターを内蔵していないMDレコーダーには、デジタル信号での録音はできません。
- MPEG-2 AAC音声の場合には、主音声・副音声の切り替えは本機では行われません。MPEG-2 AACデコーダー側で切り換えてください。
- HDMI入力の選択時に光デジタル音声出力端子から出力される信号を、他の機器に録音することはできません。
- 本機のHDMI入力端子が対応している入力信号およびHDMIケーブルについては**45**をご覧ください。
- レグザリンク対応のオーディオ機器(推奨機器)については、**77**の**2**をご覧ください。

外部機器を接続する

準備編

オーディオ機器を接続する

光デジタル音声出力を設定する

- 光デジタル音声出力端子から出力する音声信号の設定です。
- お買い上げ時は、「PCM」に設定されています。
- MPEG-2 AACデコーダーやAACデコーダー内蔵アンプを接続するときは、「デジタルスルー」または「サラウンド優先」に設定してください。

1 **クイック** を押し、▲・▼と **決定** で「音声設定」 ⇒「光デジタル音声出力」の順に進む

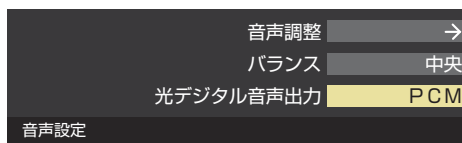

2 ▲・▼で信号を選び、**決定** を押す

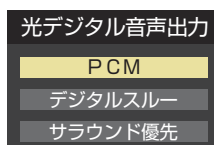

- **PCM**……………リニアPCM信号が出力されます。
- **デジタルスルー** ……MPEG-2 AAC信号の場合、その信号が出力されます。それ以外の場合にはリニアPCM信号が出力されます。
- **サラウンド優先** ……MPEG-2 AAC信号で、サラウンド音声(5.1chや4.1chサラウンド音声など)の場合、その信号が出力されます。それ以外の場合にはリニアPCM信号が出力されます。



■ 光デジタル音声出力端子について

- 光デジタル音声出力設定が「デジタルスルー」や「サラウンド優先」に設定されている場合で、MPEG-2 AAC音声の場合には、データ放送の一部の音声(効果音など)が光デジタル音声出力端子から出力されないことがあります。
- 地上アナログ放送の視聴時およびビデオ入力1、2を選択しているときは、光デジタル音声出力端子からは設定にかかわらずリニアPCM信号が出力されます。
- HDMI入力の選択時に、HDMI入力端子が対応していない音声信号が入力された場合は、設定にかかわらず光デジタル音声出力端子から信号は出力されません。(HDMI入力端子が対応している音声信号については、**45** をご覧ください)

ゲーム機を接続する

- ビデオ入力1,2およびHDMI入力1,2のどれにでも接続して楽しめます。
ゲーム機を接続した入力を(入力切換)で選択して、「映像メニュー」(操作編 38頁)を「ゲーム」に設定してください。
- 必要に応じて「外部入力表示設定」59頁をしてください。

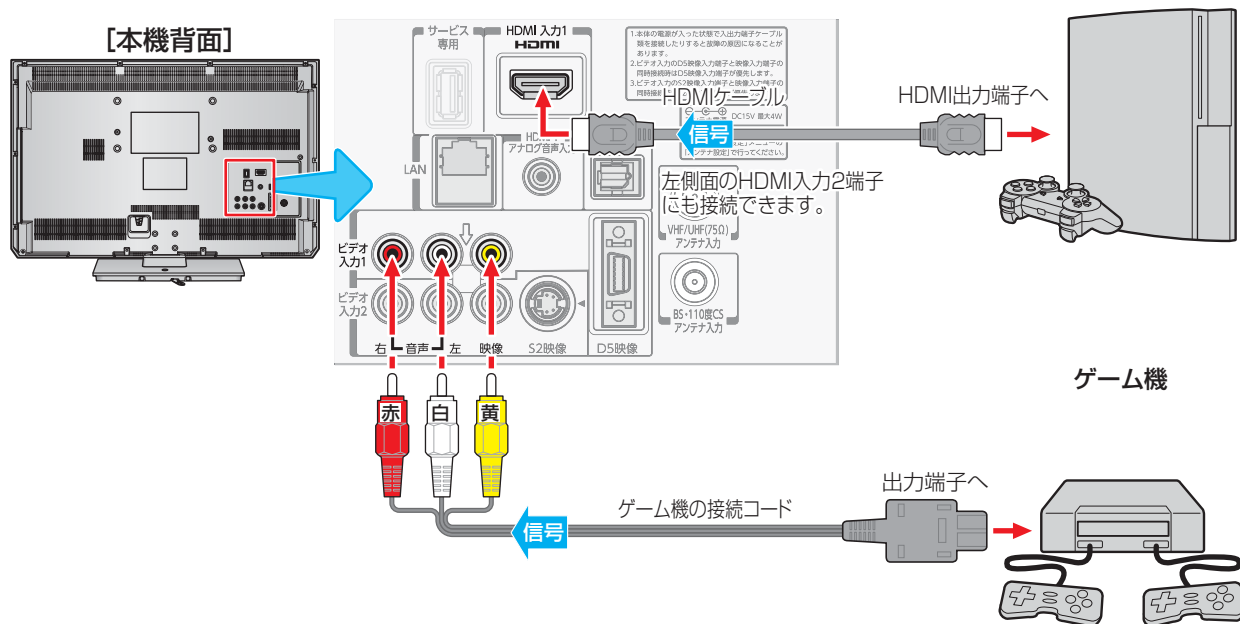

外部機器を接続する

準備編

ゲーム機を接続する / パソコンを接続する

パソコンを接続する

- HDMI端子付のパソコンを接続することができます。
 - HDMI-DVI変換ケーブルを使えば、DVI出力端子付のパソコンを接続することもできます。本機から音声を出す場合には、HDMI-DVI変換ケーブルをHDMI入力1端子に接続し、HDMI1アナログ音声入力端子に音声用コードも接続してください。
 - 外部モニターで表示できるようにパソコンを設定してください。詳しくはパソコンの取扱説明書をご覧ください。
 - 必要に応じて「外部入力表示設定」59頁をしてください。
- ※ レグザリンク対応の東芝パソコンの場合は「PC映像連動機能」が使用できます。必要に応じて「HDMI連動設定」52頁をしてください。

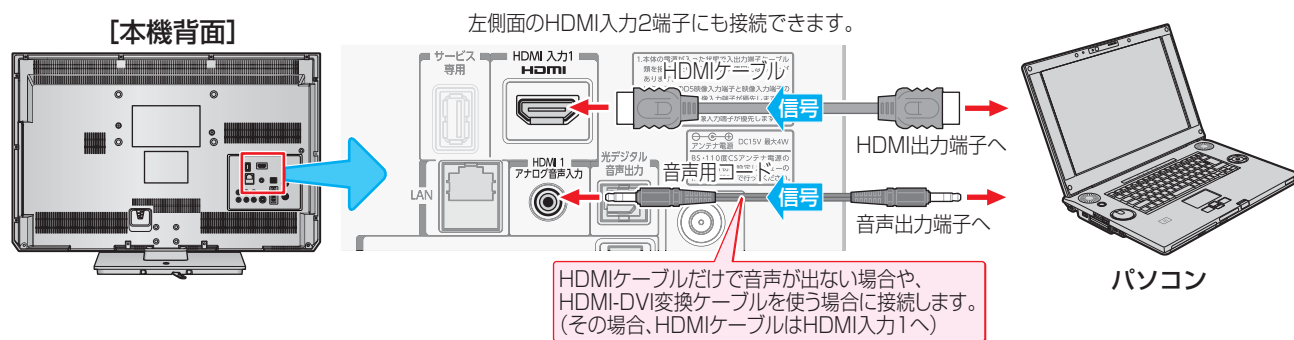

お知らせ

- レグザリンク対応東芝パソコンについては、77頁の4をご覧ください。
- パソコンから、本機が対応しているフォーマットの信号を入力してください。対応している信号フォーマットや条件などについては、操作編 62頁をご覧ください。
- 本機が対応している信号を入力しても、パソコンによっては本機が認識できないことがあります。
- パソコンのDVD再生ソフトなどで再生した映像は、本機の画面で正しく表示されなかったり、映像の動きが不自然になったりする場合があります。
- 本機のHDMI入力端子が対応している入力信号およびHDMIケーブルについては、45頁をご覧ください。

ムービーカメラを接続する

- ハイビジョン対応のムービーカメラの場合、ハイビジョン画質で視聴するにはHDMIケーブルまたはD端子ケーブルで接続します。
- 映像・音声用コードで接続した場合は、480i（標準画質）の映像でだけ視聴できます。
- 本機はデジタルムービーカメラのDV端子との接続はできません。
- 必要に応じて「外部入力表示設定」**59** をしてください。

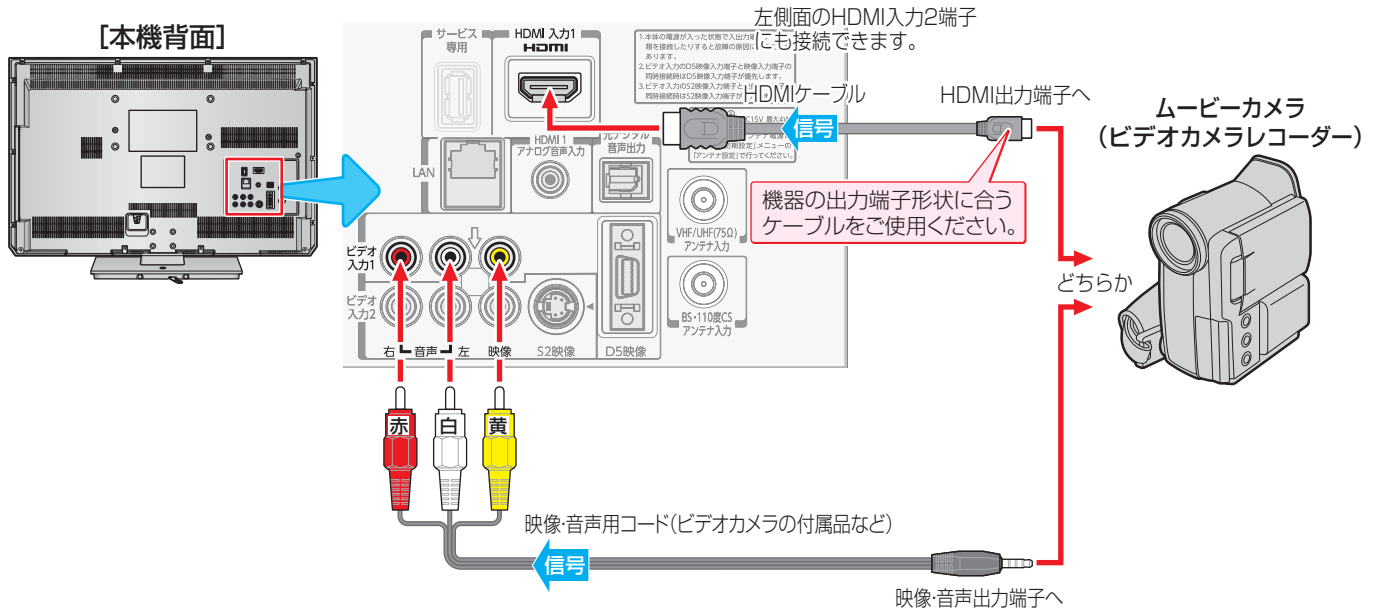

● 本機のHDMI入力端子が対応している入力信号およびHDMIケーブルについては**45**をご覧ください。

本機のリモコンでHDMI連動機器を操作するための設定をする

- 本機のリモコンでレグザリンク対応機器 (HDMI連動機能対応機器) の基本操作をしたり、本機の操作で東芝レコーダーに録画・予約をしたり、下表に記載された各種の連動動作をさせたりするための設定をします。
- お買い上げ時、本機はHDMI連動機能を使用するように設定されています。接続機器側の設定も必要です。ご確認ください。

1 クイック を押し、▲・▼と 決定 で「設定」⇒「レグザリンク設定」⇒「HDMI連動設定」の順に進む

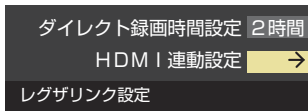

2 設定する項目を▲・▼で選んで 決定 を押し、表の手順で設定する

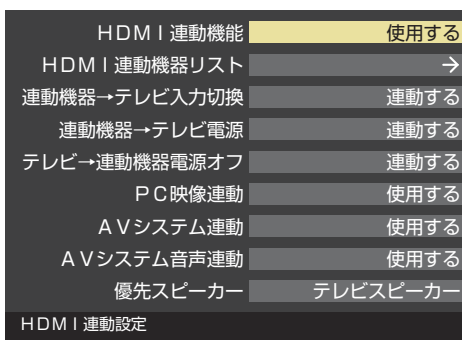

外部機器を接続する
準備編

本機のリモコンでHDMI連動機器を操作するための設定をする

項目	説明および操作手順
HDMI連動機能	<ul style="list-style-type: none"> ● 本機のリモコンでのHDMI連動機器操作、東芝レコーダーの録画・予約、および以下の各種連動機能を使用するかどうかを設定します。 ① ▲・▼で「使用する」または「使用しない」を選び、決定 を押す
テレビ連動機器入力切替	<ul style="list-style-type: none"> ● 連動機器の再生操作をしたときに、本機が自動的に入力切替をして、その機器を選択する機能です。本機の電源が「入」の場合に動作します。 ① ▲・▼で「連動する」または「連動しない」を選び、決定 を押す
テレビ連動機器電源	<ul style="list-style-type: none"> ● 連動機器の再生操作をしたときに本機の電源が「入」になり、連動機器の電源を「待機」にしたときに本機の電源も「待機」になる機能です。 ① ▲・▼で「連動する」または「連動しない」を選び、決定 を押す ※ この機能と、「連動機器→テレビ入力切替」を「連動する」に設定しておく、本機の電源が「入」になったあとに自動的に入力が切り換わります。

連動機器電源オフ	<ul style="list-style-type: none"> ● 本機の電源を「待機」にしたときに、連動機器の電源も「待機」になる機能です。(録画中の機器など、動作状態によっては「待機」にならない場合があります) ① ▲・▼で「連動する」または「連動しない」を選び、決定 を押す ※ 「省エネ設定」57ページの「無操作自動電源オフ」、「オンエア無信号オフ」、「外部入力無信号オフ」や、「オフタイマー」(操作編 26ページ)の各機能によって本機の電源が「待機」になった場合も、連動機器の電源が「待機」になります。
PC映像連動	<ul style="list-style-type: none"> ● 本機に接続したレグザリンク対応の東芝パソコンからの映像を見る場合に、パソコンの画面の形式や映像に応じて、本機が自動的に画面サイズや映像メニューの設定を切り換える機能です。 ① ▲・▼で「使用する」または「使用しない」を選び、決定 を押す
AVシステム連動	<ul style="list-style-type: none"> ● レグザリンク対応のオーディオ機器とそのスピーカーを接続している場合に、本機のリモコンで以下のことができます。 <ul style="list-style-type: none"> ・ 音声をテレビから出すか、オーディオ機器のスピーカーから出すかの切換え ・ 音声をオーディオ機器のスピーカーから出す場合の音量調節 ① ▲・▼で「使用する」または「使用しない」を選び、決定 を押す
AVシステム音声連動	<ul style="list-style-type: none"> ● レグザリンク対応のオーディオ機器との音声連携機能を使うかどうかを設定します。 ● オーディオ機器が本機と音声連携可能な機種であり、かつオーディオ機器から音声が出る状態になっているときに設定できます。 ① ▲・▼で「使用する」または「使用しない」を選び、決定 を押す
優先スピーカー	<ul style="list-style-type: none"> ● 「AVシステム連動」を「使用する」に設定した場合、本機の電源を入れたときに優先するスピーカーを選択します。 ● レグザリンクのメニューでスピーカーを切り換えることもできます。(操作編 37ページ) ① ▲・▼で以下から選び、決定 を押す <ul style="list-style-type: none"> ・ テレビスピーカー 本機のスピーカーから音声が出ます。 ・ AVシステムスピーカー オーディオ機器の電源が「入」のときは、オーディオ機器のスピーカーから音声が出ます。 ※ 本機のヘッドホン端子は、本機のスピーカーから音声が出る条件のときに使用できます。



- 本機が認識できるレグザリンク対応機器の台数は、オーディオ機器1台、東芝レコーダーは3台まで、東芝パソコンは1台です。
- 「AVシステム音声連動」の対応機器については、77ページの3をご覧ください。

東芝レコーダーに直接録画するときの録画時間を設定する

- 本機のレグザリンクメニューで東芝レコーダーに録画するときの録画時間を設定します。
- 録画時間は録画開始時に確認・変更することができます。詳しくは、操作編の「見ている番組を録画する」[28](#)をご覧ください。

1 **クイック** を押し、**▲・▼** と **決定** で「設定」⇒「レグザリンク設定」⇒「ダイレクト録画時間設定」の順に進む



2 **▲・▼・◀▶** で時間を選び、**決定** を押す

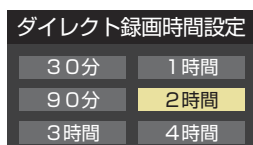

インターネットを利用するための接続をする

本機をインターネットに接続したときにできること

できること	内容	関連ページ
データ放送の双方向サービス	<ul style="list-style-type: none"> ● データ放送の双方向サービスを利用して、クイズ番組に参加したり、ショッピング番組で買物をしたりすることができます。 ※ 本機は電話回線を利用した双方向サービスには対応していません。 	操作編 13
ソフトウェアのダウンロード	<ul style="list-style-type: none"> ● 東芝サーバーにアクセスして、本機のソフトウェアをダウンロード・更新することができます。 	操作編 55

接続のしかた

- すでにパソコンでインターネットを利用している場合は、本機のLAN端子とルーターのLAN端子を市販のLANケーブルで接続するだけです。
- 初めてインターネットを利用する場合は、通信事業者やプロバイダー(インターネット接続業者)との契約が必要です。通信事業者または取扱いの電気店などにご相談ください。
- 接続方法でご不明な点は、裏表紙に記載の「東芝テレビご相談センター」にお問い合わせください。
- 接続が終わったら、必要に応じて次ページの「通信設定」をしてください。



- LANケーブルを抜き差しするときは、本機および接続機器などの電源を切り、電源プラグをコンセントから抜いてください。
- モデムとルーターが一体化されている場合もあります。それぞれの取扱説明書もよくお読みください。

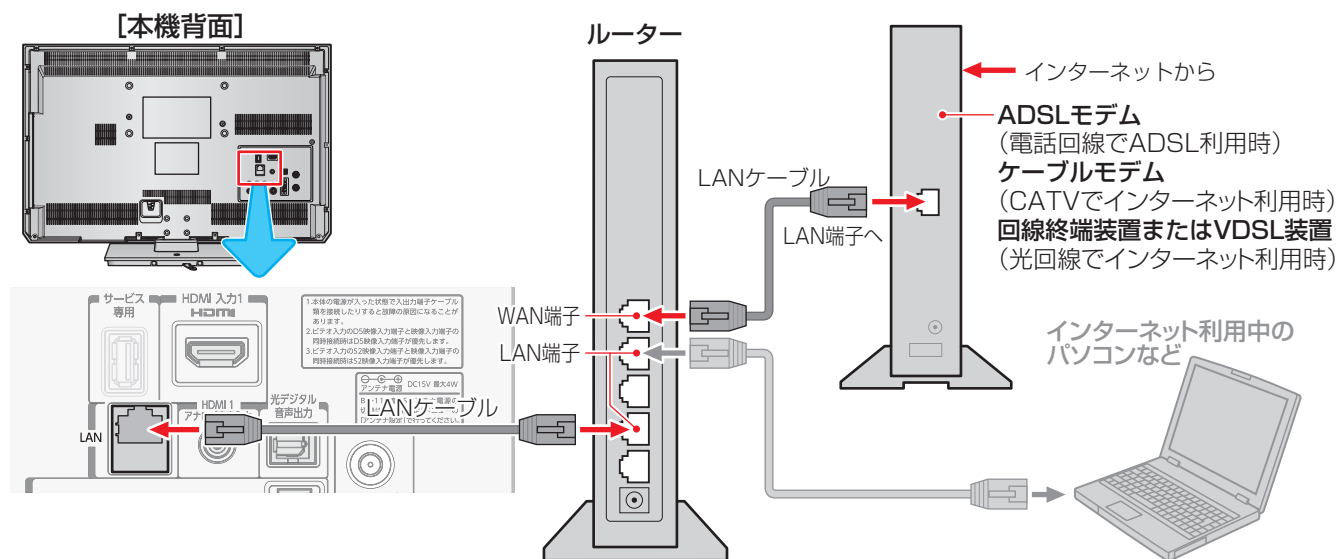

- 本機では、ルーターやルーター内蔵モデムの設定はできません。これらの機器によっては、パソコンでの設定が必要な場合があります。
- 本機はダイヤルアップ通信やISDN回線などでインターネットを利用することはできません。
- この取扱説明書で図示していない機器が接続されているときは、正常に通信できない場合があります。
- ルーターなどが正しく設定されていない回線に本機のLAN端子を接続すると、本機が正常に動作しないことがあります。



- 本機のLAN端子は、必ず電気通信端末機器の技術基準認定品ルーターなどに接続してください。
- 通信事業者およびプロバイダーとの契約費用および利用料金などは、ご自身でお支払いください。
- 以下の場合やご不明な点は、ご契約の回線事業者やケーブルテレビ会社、プロバイダーなどにお問い合わせください。
 - ご契約によっては、本機やパソコンなどの機器を複数接続できないことがあります。
 - 一部のインターネット接続サービスでは、本機を利用できないことがあります。
 - プロバイダーによっては、ルーターの使用を禁止あるいは制限している場合があります。
 - 回線の状況によっては、うまく通信できないことがあります。
 - モデムについてご不明な点など。

インターネットを利用するための設定をする

● 必要に応じて設定してください。

1 **クイック** を押し、▲・▼と**決定**で「設定」⇒「初期設定」⇒「通信設定」の順に進む

2 設定する項目を▲・▼で選んで**決定**を押し、表の手順で設定する

● 次ページの「お知らせ」もご覧ください。

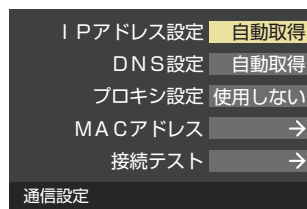

項目	説明および操作手順
IPアドレス設定	<p>● インターネットに接続するために、本機に割り当てられる固有の番号を設定します。</p> <p>※ 「IPアドレス自動取得」を「しない」に設定した場合は、「DNS設定」の「DNSアドレス自動取得」は、自動的に「しない」に設定されます。その場合は、DNSアドレスを手動で設定してください。</p> <p>1 ▲・▼で「IPアドレス設定」を選び、決定を押す</p> <p>2 IPアドレスを自動取得できる場合は、◀▶で「する」を選ぶ</p> <div style="border: 1px solid black; padding: 5px; margin: 5px 0;"> <p style="text-align: center;">IPアドレス設定</p> <p style="text-align: center;">IPアドレスを設定してください。</p> <p>IPアドレス自動取得 ◀ する</p> <p>IPアドレス </p> <p>サブネットマスク </p> <p>デフォルトゲートウェイ </p> </div> <p>■ 自動取得できないネットワーク環境の場合</p> <p>1 ◀▶で「しない」を選ぶ</p> <p>2 ▲・▼で「IPアドレス」を選び、1～10₍₀₎で入力する</p> <p>3 ▲・▼で「サブネットマスク」を選び、1～10₍₀₎で入力する</p> <p>4 ▲・▼で「デフォルトゲートウェイ」を選び、1～10₍₀₎で入力する</p> <ul style="list-style-type: none"> ②～④では0～255の範囲の数字(左端の欄は0以外)を4箇所の欄に入力します。 欄を移動するには、▶を押します。 <p>3 決定を押す</p>
MACアドレス	<p>● ネットワーク上に接続されている機器を識別するために本機に割り当てられている番号です。</p> <p>1 ▲・▼で「MACアドレス」を選び、決定を押す</p> <p>2 MACアドレスを確認したら、終了を押す</p>
接続テスト	<p>● 「通信設定」が正しいかテストします。</p> <p>1 ▲・▼で「接続テスト」を選び、決定を押す</p> <p>2 終わったら、終了を押してメニューを消す</p> <ul style="list-style-type: none"> 正しく接続できなかった場合は、次ページの「通信設定の接続テスト結果について」をご覧ください。

DNS設定	<p>● ドメイン名をIPアドレスに置き換える機能を持ち、IPアドレスで特定されているDNSサーバーを設定します。</p> <p>※ 「IPアドレス自動取得」を「しない」に設定した場合は、「DNSアドレス自動取得」は自動的に「しない」に設定され、「する」にはできません。DNSアドレスを手動で設定してください。</p> <p>1 ▲・▼で「DNS設定」を選び、決定を押す</p> <p>2 DNSアドレスを自動取得できる場合は、◀▶で「する」を選ぶ</p> <p>■ 自動取得できないネットワーク環境の場合</p> <p>1 ◀▶で「しない」を選ぶ</p> <p>2 ▲・▼で「DNSアドレス(プライマリ)」を選び、1～10₍₀₎で入力する</p> <p>3 ▲・▼で「DNSアドレス(セカンダリ)」を選び、1～10₍₀₎で入力する</p> <ul style="list-style-type: none"> ②と③では0～255の範囲の数字(左端の欄は0以外)を4箇所の欄に入力します。 欄を移動するには、▶を押します。 <p>3 決定を押す</p>
	プロキシ設定
MACアドレス	<p>● ネットワーク上に接続されている機器を識別するために本機に割り当てられている番号です。</p> <p>1 ▲・▼で「MACアドレス」を選び、決定を押す</p> <p>2 MACアドレスを確認したら、終了を押す</p>
接続テスト	<p>● 「通信設定」が正しいかテストします。</p> <p>1 ▲・▼で「接続テスト」を選び、決定を押す</p> <p>2 終わったら、終了を押してメニューを消す</p> <ul style="list-style-type: none"> 正しく接続できなかった場合は、次ページの「通信設定の接続テスト結果について」をご覧ください。

インターネットを利用するための設定をする つづき



■ IPアドレス

インターネットに接続する場合に、端末に割り当てられる固有の番号です。形式は、最大3ケタの数字4組を点で区切った形になっています。(例: 111.112.xxx.xxx)

■ DNSサーバー

ドメイン名(xxx.co.jpなど)をIPアドレスに置き換える機能を持つサーバーで、本機では自動的に取得されます。自動で取得できない場合は、手動で、プロバイダーからの資料で指定されたDNSアドレスを「プライマリ」に入力します。二つある場合は、もう一方を「セカンダリ」に入力します(例: 111.112.xxx.xxx)。ご契約のプロバイダーによっては、「ネームサーバー」、「DNS1/DNS2サーバー」、「ドメインサーバー」などと呼ばれることがあります。

■ サブネットマスク

ネットワークを区切るために、端末に割り当てられるIPアドレスの範囲を限定するためのものです。(例: 255.255.xxx.xxx)

■ デフォルトゲートウェイ

ネットワーク外のサーバーにアクセスする際に、使用するルーターなどの機器を指定するためのものです。IPアドレスで特定されています。(例: 111.112.xxx.xxx)

■ プロキシ

ご契約のプロバイダーから指定があるときだけ設定してください。(例: proxy.xxx.xxx.xxx)
この設定をすると、HTTPプロキシサーバーからファイアウォール(外部からの不正侵入防護壁)を越えて通信先のブラウザにデータを高速で送ることができます。

■ MACアドレス

イーサネット回線上に接続されている機器の識別のために、各機器ごとに割り当てられる固有の番号です。



■ IPアドレス設定について

- 本機に接続されたルーターのDHCP機能(IPアドレスを自動的に割り当てる機能)がONのときは、「自動取得」を「する」「しない」のどちらでも設定できます。(通常は、「する」に設定してください。「しない」に設定した場合は手動での設定が必要です)
- ルーターのDHCP機能がOFFのときは、「自動取得」を「しない」にして、手動で設定してください。
- 手動で設定する際は、他の接続機器とIPアドレスが重複しないように設定してください。また、設定する固定IPアドレスはプライベートアドレスでなければなりません。
- 設定終了後、本機に設定されたIPアドレスとルーターのローカル側に設定されたIPアドレスのネットワークID部分がそれぞれ同じであることを確認してください。(詳しくは、ルーターの取扱説明書をご覧ください)

■ DNS設定について

- 本機に接続されたルーターのDHCP機能がONのときは、DNSアドレスの「自動取得」を「する」「しない」のどちらでも設定できます。(通常は、「する」に設定してください。「しない」に設定した場合は手動での設定が必要です)
- 本機に接続されたルーターのDHCP機能がOFFのときは、DNSアドレスの「自動取得」を「しない」にして、プロバイダーから指定されたものを手動で設定してください。(プロバイダーによって設定方法が異なります。プロバイダーとの契約内容に沿った設定をしてください)

■ 通信設定の接続テスト結果について

- 接続テストの結果、正しく通信できなかった場合は、以下を確認してください。
 - (1) LAN端子の接続状態と「通信設定」を確認する
 - 正しく接続・設定されているかご確認ください。設定内容については、ルーターの設定内容に確認することがありますのでご注意ください。(ルーターの設定については、ルーターの取扱説明書をご覧ください)
 - (2) ネットワーク環境の接続確認
 - 以下の手順で本機と同一ネットワーク上に接続されたパソコンからインターネットに接続できるか確認します。
 - ① パソコンのインターネット・ブラウザ(Internet Explorerなど)を起動する
 - ② URL欄に「www.toshiba.co.jp」を入力し、ページが表示されることを確認する
 - ページが正しく表示されない場合は、接続されているパソコンやルーターの設定が正しいか確認してください(詳しくは、パソコン、ルーターの取扱説明書をご覧ください)。この場合、本機の問題ではない可能性があります。

■ PPPoE設定について

- 本機ではPPPoEの設定はできません。PPPoEはルーター側に設定してください。(設定にはパソコンが必要です)

テレビを省エネに設定する

- 省エネに関するさまざまな設定をすることができます。
- 「番組情報取得設定」を「取得する」に設定すると電力を消費しますが、番組表機能や予約機能を正しく働かせるために、「取得する」(お買い上げ時の設定)でを使用することをおすすめします。

1 **クイック** を押し、▲・▼と**決定** で「設定」⇒「機能設定」⇒「省エネ設定」の順に進む

- 「省エネ設定」の画面が表示されます。

2 設定する項目を▲・▼で選び、**決定** を押す

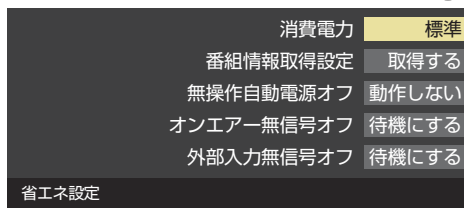

3 希望の設定を▲・▼で選び、**決定** を押す

- いくつかの項目を設定する場合は、手順**2**、**3**を繰り返します。

設定項目	設定と内容
消費電力	<ul style="list-style-type: none"> ● 標準 …… 標準の明るさです。 ● 減1 …… 画面の明るさをおさえて、消費電力を低減します。 ● 減2 …… 明るさと消費電力を「減1」よりさらにおさえたモードです。
番組情報取得設定	<ul style="list-style-type: none"> ● 取得する …… 電源が「待機」や「切」のときに、デジタル放送の番組情報を取得します。取得時に電力を消費します。 ● 取得しない …… 番組情報を取得しません。そのため、番組表の内容が表示されない場合があります。
無操作自動電源オフ	<ul style="list-style-type: none"> ● 待機にする …… テレビの無操作状態が約3時間続くと、電源が「待機」になります。 ● 動作しない …… テレビの無操作状態が続いても電源は「入」のままです。
オンエア無信号オフ	<ul style="list-style-type: none"> ● 待機にする …… 放送受信時に、無信号状態が約15分間続くと、電源が「待機」になります。 ● 動作しない …… 無信号状態が続いても電源は「入」のままです。 <p>※外部入力を選んでいるときは機能しません。</p>
外部入力無信号オフ	<ul style="list-style-type: none"> ● 待機にする …… 外部入力選択時に、無信号状態が約15分間続くと、電源が「待機」になります。 ● 動作しない …… 無信号状態が続いても電源は「入」のままです。

室内の照明環境を設定する

- 「映像メニュー」(操作編**38**)の「おまかせ」をより効果的に働かせるための設定です。
- 「映像メニュー」で「おまかせ」を選択していないときは、この設定項目は選択できません。

1 **クイック** を押し、▲・▼と**決定** で「映像設定」⇒「室内環境設定」の順に進む

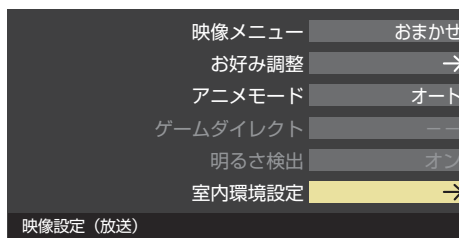

2 ▲・▼で「照明の色」を選び、**決定** を押す

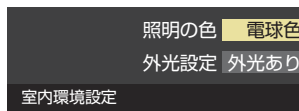

3 ◀▶で室内の照明の色を選び、**決定** を押す

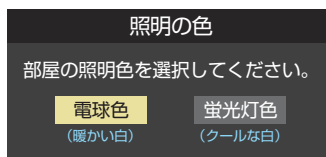

- **電球色** …… 室内の照明が白熱灯(電球)や電球色の蛍光灯の場合に選びます
- **蛍光灯色** …… 室内の照明が蛍光灯の場合に選びます(蛍光灯のタイプが電球色の場合は「電球色」を選んでください)

4 ▲・▼で「外光設定」を選び、**決定** を押す

5 ◀▶で「外光あり(通常)」または「外光なし」を選び、**決定** を押す

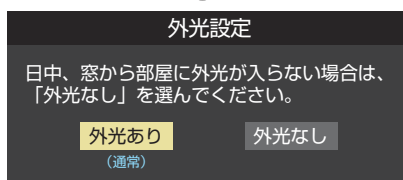

- **外光あり(通常)** …… 日中、屋外から光がはいる場合
- **外光なし** …… 日中、屋外からはいる光が少なく、室内照明を使用している場合
- 「外光あり」に設定した場合、手順**3**で設定した照明の色と外光に合わせた画質に自動調整されます。デジタル放送から時刻情報を取得できていない場合には、この設定では動作しません。
- 「外光なし」に設定した場合、手順**3**で設定した照明の色に合わせた画質に自動調整されます。

視聴できる番組を制限する

制限するために暗証番号を設定する

- 暗証番号は、インターネット利用時の閲覧制限機能で使用したり、視聴年齢制限のある番組を見たりするときに必要です。
- 暗証番号を設定した場合には、暗証番号の変更・削除および「すべての初期化」**62**をするときにも暗証番号の入力が必要になります。



- **暗証番号を忘れた場合の消去は有料になります。**暗証番号を忘れないようにご注意ください。暗証番号を忘れた場合は、裏表紙に記載の「東芝テレビご相談センター」にご連絡ください。

1 **クイック** を押し、▲・▼と **決定** で「設定」⇒「機能設定」⇒「視聴制限設定」⇒「暗証番号設定」の順に進む

- 暗証番号の入力画面が表示されます。

2 暗証番号を変更する場合は、変更前の暗証番号を **1** ~ **10**₍₀₎ で入力する

- 新規設定の場合、この手順はありません。

3 登録したい暗証番号を **1** ~ **10**₍₀₎ で入力する

- 間違えて入力した場合は、◀ を押し、もう一度入力してください。
- ※ 入力した数字は画面には「*」で表示されます。

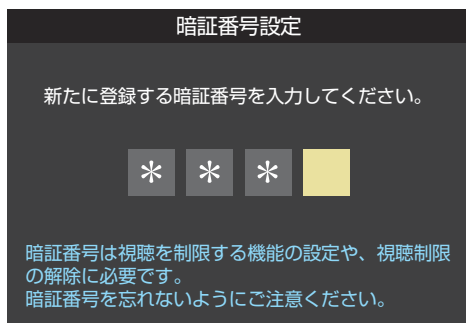

4 **1** ~ **10**₍₀₎ でもう一度暗証番号を入力する

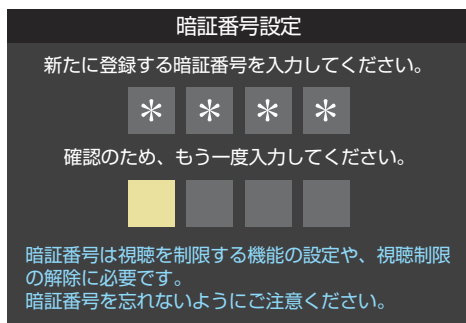

5 確認画面で **決定** を押す

暗証番号を削除するとき

1 **クイック** を押し、▲・▼と **決定** で「設定」⇒「機能設定」⇒「視聴制限設定」⇒「暗証番号削除」の順に進む

- 暗証番号の入力画面になります。

2 **1** ~ **10**₍₀₎ で暗証番号を入力する

3 確認画面で、◀・▶で「はい」を選び、**決定** を押す

番組の視聴を制限する

- デジタル放送では番組ごとに視聴年齢が設定されている場合があります。視聴年齢制限のある番組を見るには設定が必要です。
- お買い上げ時には、番組の視聴制限は設定されていません。
- 暗証番号を設定していない場合は、先に暗証番号を設定してください。

1 **クイック** を押し、▲・▼と **決定** で「機能設定」⇒「視聴制限設定」⇒「視聴年齢制限設定」の順に進む

- 暗証番号の入力画面になります。

2 **1** ~ **10**₍₀₎ で暗証番号を入力する

3 ◀・▶で年齢を設定し、**決定** を押す

- 設定できる年齢は、4歳から20歳までです。
- 視聴年齢制限機能を使わない場合は、「20歳(制限しない)」に設定してください。

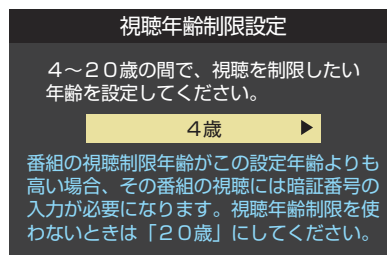

- 視聴時の動作および操作は以下のとおりです。

■ 番組の制限年齢が設定した年齢よりも上の場合

- メッセージが表示されます。
- **決定** を押し、**1** ~ **10**₍₀₎ で暗証番号を入力してください。

■ 視聴年齢制限が設定されていない場合

- 視聴年齢制限のある番組を見ることはできません。
- **決定** を押し、設定が必要な項目を設定してください。

入力切替時の表示やスキップを設定する

外部入力表示設定

- 入力切替をしたときに表示される機器の名称(BD、DVDなど)を変更することができます。

- 1 **クイック** を押し、▲・▼と**決定** で「設定」⇒「機能設定」⇒「外部入力設定」⇒「外部入力表示設定」の順に進む

外部入力表示設定	→
外部入力スキップ設定	→
コンテンツタイプ連動	オン
RGBレンジ設定	→
HDMI 1 音声入力設定	オート
外部入力設定	

- 2 設定する外部入力を▲・▼で選び、**決定** を押す

HDMI 1	BD
HDMI 2	BD
ビデオ1	BD
ビデオ2	BD
初期設定に戻す	→
外部入力表示設定	

- 3 機器名を▲・▼・◀・▶で選び、**決定** を押す

HDMI 1	
BD	DVD
VTR	CATV
ゲーム	チューナー
PC	ムービーカメラ
表示しない	

外部入力表示をお買い上げ時の状態に戻すには

- 1 上記手順2で「初期設定に戻す」を選び、**決定** を押す
- 2 ◀・▶で「はい」を選び、**決定** を押す
 - お買い上げ時の状態(手順2のイラストの設定)に戻ります。

外部入力スキップ設定

- 入力切替をするときに、使っていない入力をスキップする(飛び越す)ことができます。

- 1 **クイック** を押し、▲・▼と**決定** で「設定」⇒「機能設定」⇒「外部入力設定」⇒「外部入力スキップ設定」の順に進む

外部入力表示設定	→
外部入力スキップ設定	→
コンテンツタイプ連動	オン
RGBレンジ設定	→
HDMI 1 音声入力設定	オート
外部入力設定	

- 2 設定する入力を▲・▼で選び、**決定** を押す
 - **決定** を押すたびにスキップが「する」、「しない」に交互に切り換わります。

外部入力スキップ設定	
ビデオ	スキップ
HDMI 1	しない
HDMI 2	しない
ビデオオート	する

HDMI 1、HDMI 2を選択しているとき

- する……入力切替時にスキップします。
- しない……入力切替時にスキップしません。

ビデオオートを選択しているとき

- する……入力切替時に、ビデオ入力1、2の入力端子(映像、D5映像、S2映像)に機器が接続されていない入力をスキップします。
- しない……入力切替時にスキップしません。



● 「外部入力設定」のメニューに表示される「コンテンツタイプ連動」については、操作編の **38** をご覧ください。

外部機器の出力信号に応じて設定する

RGBレンジ設定

- 本機のHDMI入力端子に接続する機器からの映像に関する設定です。通常は「オート」の設定のままでご使用ください。
- 本機がRGBレンジを識別できない機器を接続している場合は、機器の仕様に合わせて設定してください。

1 **クイック** を押し、▲・▼と **決定** で「設定」⇒「機能設定」⇒「外部入力設定」⇒「RGBレンジ設定」の順に進む

2 設定するHDMI入力を▲・▼で選び、**決定** を押す

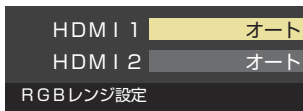

3 ▲・▼で以下の設定から選び、**決定** を押す



- オート……………自動切替になります。
- フルレンジ……………RGBレンジが0～255の機器の場合に選びます。
- リミテッドレンジ……………RGBレンジが16～235の機器の場合に選びます。

HDMI 1 音声入力設定

- 通常は「オート」の設定のままでご使用ください。
- 「オート」で、**47** および **50** のHDMIケーブルで接続する場合の図に示されているHDMI 1 アナログ音声入力端子への接続をしても音声が出ない場合は、以下の手順で「アナログ」に設定してください。

1 **クイック** を押し、▲・▼と **決定** で「設定」⇒「機能設定」⇒「外部入力設定」⇒「HDMI 1 音声入力設定」の順に進む

2 ▲・▼で以下の設定から選び、**決定** を押す

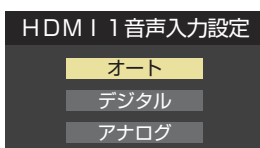

- オート……………自動切替になります。
- デジタル……………HDMI入力1端子からの音声が出ます。
- アナログ……………HDMI 1 アナログ音声入力端子からの音声が出ます。

リモコンの設定を変更する

リモコンコードの設定

- 同じ室内で東芝製のテレビを2台使用している場合などに、リモコンを操作すると2台とも反応してしまうことがあります。このような場合、リモコンコードの設定を変えれば1台だけが操作できるようになります。

※ 必ず以下の手順で操作してください。手順が異なるとリモコン操作ができなくなります。

1 **クイック** を押し、▲・▼と **決定** で「設定」⇒「機能設定」⇒「リモコン設定」⇒「リモコンコード設定」の順に進む

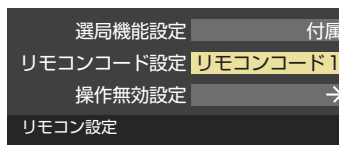

2 ▲・▼で「リモコンコード1」または「リモコンコード2」を選び、**決定** を押す

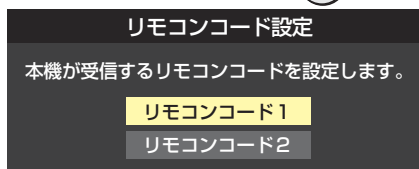

3 ◀▶で「はい」または「いいえ」を選び、**決定** を押す

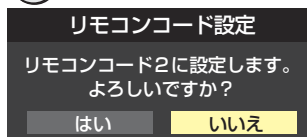

- 「はい」を選んで **決定** を押し、テレビ本体のリモコンコードが設定されます。今までと異なるコードに設定した場合、次の手順4を終えるまでの間リモコンでの操作はできなくなります。

4 **決定** を押したままで、**1** または **2** を約4秒間以上押し続ける

- 手順2～3で「リモコンコード1」に設定した場合は **1** を押し続け、「リモコンコード2」に設定した場合は **2** を押し続けます。

※ この操作ができるのは、付属のリモコンだけです。

5 リモコンでテレビが操作できることを確認する

リモコンの乾電池を取りはずした場合(電池交換などの際)、リモコンは「コード1」になることがあります。

テレビ本体のボタンで設定するとき

- テレビ本体のリモコンコードを、本体の操作ボタンを使って以下の手順で設定することもできます。

1 本体の ^{放送切換} を押し続ける

- 押し始めてから約4秒後にリモコンコード設定メニューが表示されます。メニューが表示されたらボタンから手を離してください。

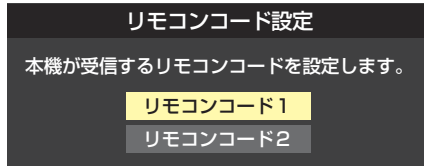

2 ^{チャンネル} / ^{入力切換} でリモコンコードを選び、 ^{入力切換} を押す

3 「はい」または「いいえ」を ^{チャンネル} / ^{入力切換} で選び、 ^{入力切換} を押す

- 図は、「リモコンコード2」に設定する場合の表示です。

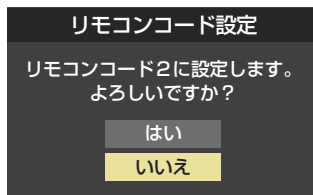

使わない放送選択ボタンの操作を無効にする

- リモコンの放送選択ボタン **地アナ**、**地デジ**、**BS**、**CS**のうち、使用しないボタンの操作を無効にすることができます。

1 **クイック** を押し、**▲・▼**と**決定**で「設定」⇒「機能設定」⇒「リモコン設定」⇒「操作無効設定」の順に進む

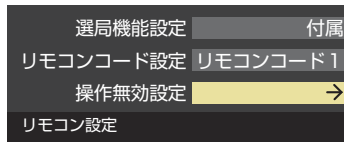

2 **▲・▼**でボタンを選び、**決定**を押す

- **決定**を押すたびに「有効」と「無効」が交互に切り換わります。

操作無効設定	
ボタン	操作
地デジ	有効
地アナ	有効
BS	有効
CS	有効

BS/CSワンタッチ選局ボタン付リモコンで操作できるようにする

- 東芝レグザシリーズ用のBS/CSワンタッチ選局ボタン付リモコンがある場合に、そのリモコンを使用するように設定できます。

BS/CSワンタッチ選局ボタン付リモコン(例)

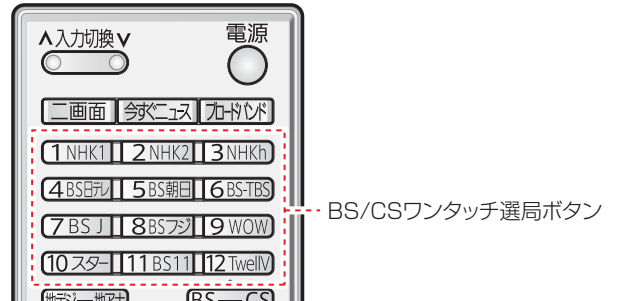

1 **クイック** を押し、**▲・▼**と**決定**で「設定」⇒「機能設定」⇒「リモコン設定」⇒「選局機能設定」の順に進む

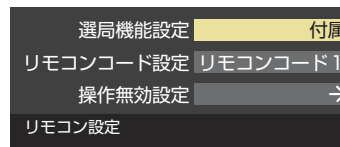

2 **▲・▼**で「付属リモコン」または「BS/CSワンタッチ選局ボタン付リモコン」を選び、**決定**を押す

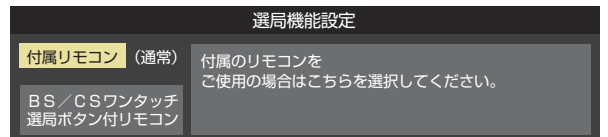

お買い上げ時の設定に戻すには (設定内容を初期化するには)

● お買い上げ時の設定に戻す方法は3種類あります。目的に合わせて操作してください。



※ 初期化をすると初期化前の状態に戻すことはできませんのでご注意ください。

項目	内容
初期化1	<ul style="list-style-type: none"> ● 以下の項目以外の設定項目をお買い上げ時の状態に戻します。 <ul style="list-style-type: none"> ・「チャンネル設定」 ・「視聴制限設定」の「暗証番号設定」、「視聴年齢制限設定」 ・「リモコンコード設定」 ● お好みに設定した項目を設定し直すときに行うと便利です。
初期化2	<ul style="list-style-type: none"> ● 以下の項目以外の設定項目をお買い上げ時の状態に戻します。 <ul style="list-style-type: none"> ・「視聴制限設定」の「暗証番号設定」、「視聴年齢制限設定」 ・「リモコンコード設定」
すべての初期化	<ul style="list-style-type: none"> ● 本機に設定された「リモコンコード設定」以外のすべての内容をお買い上げ時の状態に戻します。 ※ この初期化は、データ放送の個人情報(住所、氏名、視聴ポイント数など)についてもすべて初期化されますので、本機を廃棄処分する場合や他の人に譲り渡す場合にのみ行ってください。

1 クイック を押し、▲・▼と 決定 で「設定」⇒「初期設定」⇒「設定の初期化」の順に進む

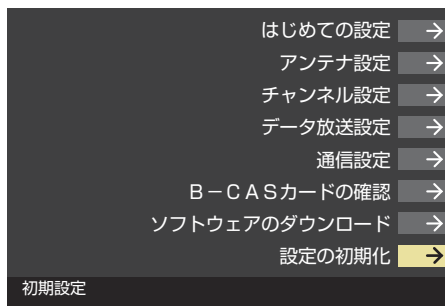

4 初期化終了の画面が表示されたら、以下の操作をする

- 「初期化1」、「初期化2」の場合は 決定 を押します。
- 「すべての初期化」の場合は電源を切ります。

2 ▲・▼で「初期化1」、「初期化2」、または「すべての初期化」を選び、決定 を押す

- 初期化される項目の内容は、上の表をご覧ください。

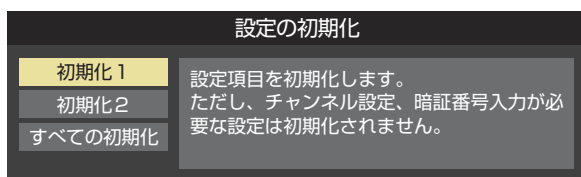

すべての初期化をする場合

- 暗証番号入力画面が表示された場合は暗証番号を入力してください。

3 初期化する場合は ◀▶ で「はい」を選び、決定 を押す

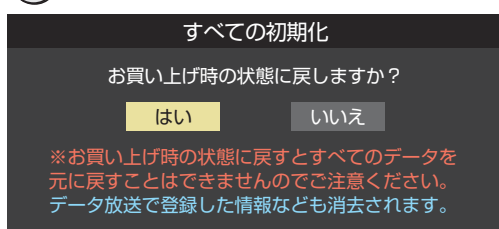

※お買い上げ時の状態に戻すとすべてのデータを元に戻すことはできませんのでご注意ください。データ放送で登録した情報なども消去されます。

お買い上げ時の設定

項目	設定内容	
映像メニュー	おまかせ	
好み調整	黒レベル	00
	色の濃さ	00
	色あい	00
	シャープネス	00
	レゾリューションプラス	オート
	ダイナミックNR	オート
	ヒストグラムバックライト制御	オン
	モーションクリア (40A2のみ)	オン
	オートファインシネマ (40A2)	おまかせ
	ファインシネマ (19/22/26/32A2)	オン
	色解像度	スタンダード
	色温度	00
	ダイナミックガンマ	00
	ガンマ調整	00
Vエンハンサー	00	
アニメモード	オート	
明るさ検出	オン	
室内環境設定	照明の色	電球色
	外光設定	外光あり
音声調整	高音	00
	低音	00
	サラウンド	オフ
	高音強調	オン
	低音強調	弱
バランス	中央	
光デジタル音声出力	PCM	
省エネ設定	消費電力	標準
	番組情報取得設定	取得する
	無操作自動電源オフ	動作しない
	オンエア無信号オフ	待機にする
外部入力無信号オフ	待機にする	
視聴年齢制限設定	未設定	
HDMI1音声入力設定	オート	
外部入力表示設定	すべて:BD	
外部入力スキップ設定	「ビデオオート」のみスキップ「する」	
コンテンツタイプ連動	オン	

項目	設定内容	
放送からのダウンロード	自動ダウンロード する	
BS・110度CSアンテナ電源供給	供給する	
自動スキャン	自動スキャンする	
地デジ難視対策衛星放送	利用しない	
チャンネルスキップ設定	CATV:スキップ、他の放送:受信	
ステレオ/モノラル	ステレオ	
無信号消音設定	オン	
文字スーパー表示設定	表示言語:表示する、言語設定:日本語	
通信設定	IPアドレス設定	自動取得
	DNS設定	自動取得
	プロキシ設定	利用しない
ダイレクト録画時間設定	2時間	
HDMI連動設定	HDMI連動機能	使用する
	連動機器→テレビ入力切替	連動する
	連動機器→テレビ電源	連動する
	テレビ→連動機器電源オフ	連動する
	PC映像連動	使用する
	AVシステム連動	使用する
	AVシステム音声連動	使用する
優先スピーカー	テレビスピーカー	
リモコン設定	選局機能設定	付属
	リモコンコード設定	リモコンコード1
	操作無効設定	すべて「有効」
番組表	文字サイズ変更	小さく
	ジャンル色分け	青:スポーツ、黄:ドラマ、緑:音楽、赤:映画、紫:アニメ/特撮
	表示チャンネル数設定	7チャンネル表示
	表示時間数設定	6時間表示
オンタイマー	切	
オフタイマー	切	
音多切換	主音声	
字幕	字幕オフ	
音量	30	

お買い上げ時の設定に戻すには

準備編

各種機能を設定する

メニュー一覧

- メニュー一覧を下図に示します。(薄く記載している部分は、別冊「操作編」で説明しています)
「操作編」のメニュー一覧は、操作編 **58** 頁 ~ **59** 頁 をご覧ください。
- メニューで選択できる項目は、映像や音声の種類などによって変わり、選択できない項目はメニュー画面で薄く表示されます。
- 以下は、「映像メニュー」で「おまかせ」を選んでいる場合のメニュー一覧です。

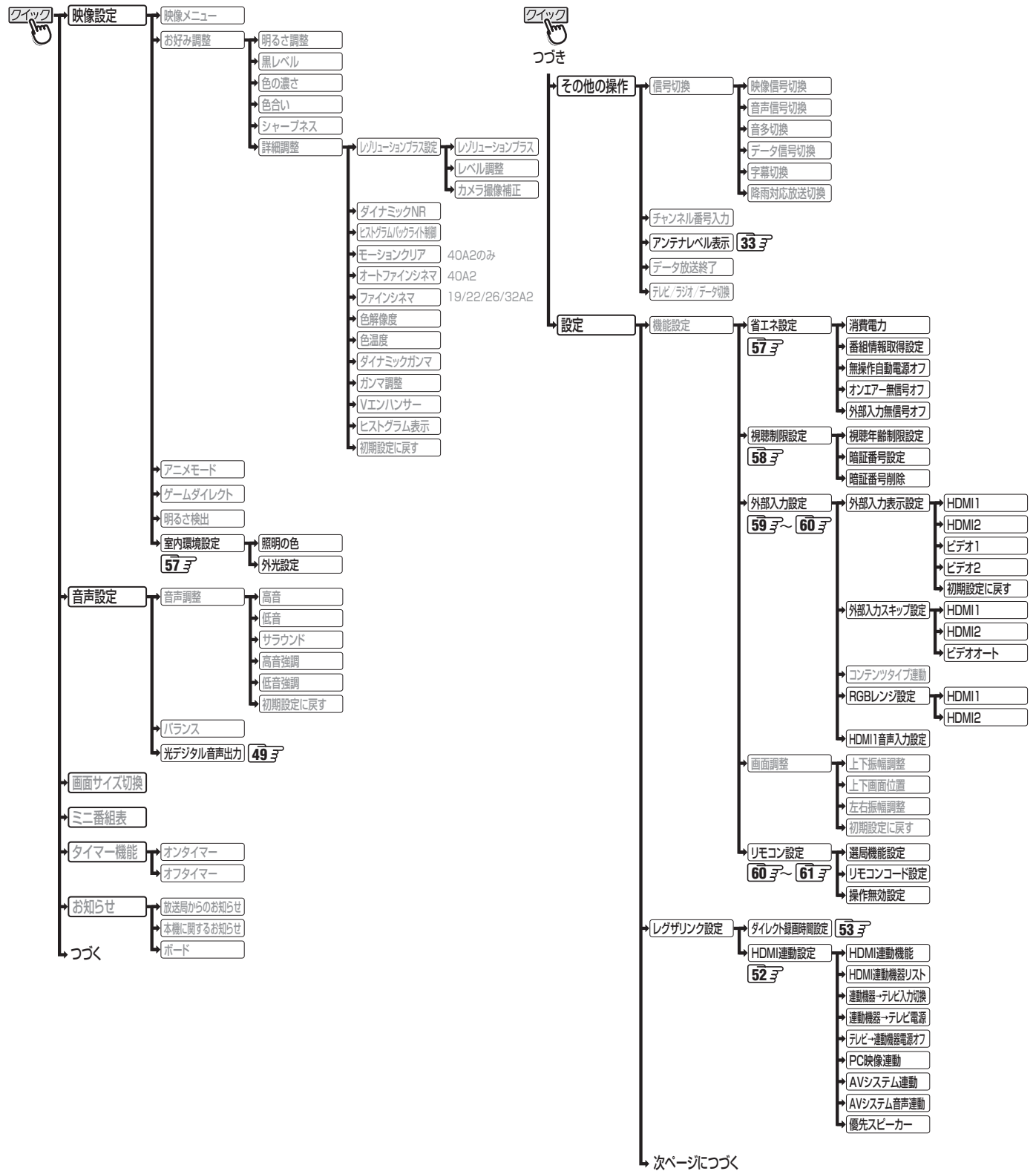

メニュー一覧
準備編
各種機能を設定する

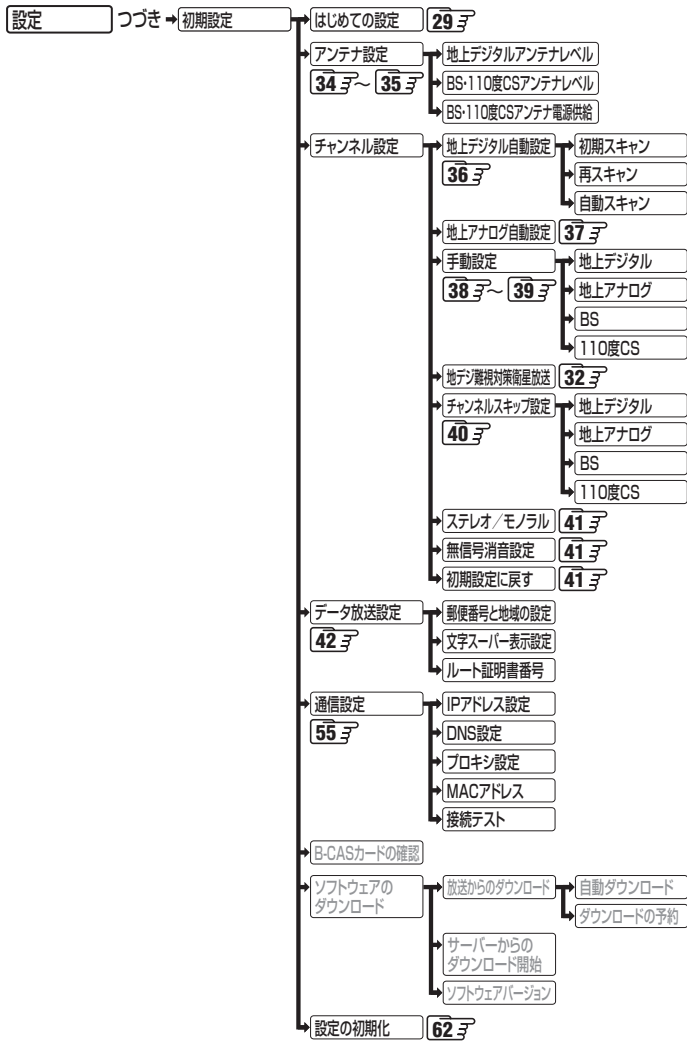

地上デジタル放送の放送(予定)一覧表

● この表は、地上デジタル放送の放送予定を表したものです。
同時に、以下についても記載しています。

(1) 域内(お住まいの地域)の放送がリモコンボタン(ワンタッチ選局ボタン)に自動設定される目安

- 「はじめての設定」**29** や「地上デジタル自動設定」**36** をすると、地上デジタル放送の受信可能なチャンネルを探してリモコンの**1**～**12**に放送の運用規定に基づいて自動設定されます。

この表では、その際に域内のどの放送局がリモコンのどのボタンに自動設定されるのか、その目安を記載しています。

(2) 番組表に表示される域内の放送局の順番(目安)

- この表をご覧の際には、次ページの「お知らせ」もよくお読みください。
- 放送局の開局の状況などによっては、この表のとおり(上記のとおり)にならない場合があります。

2008年3月現在

地方名	都道府県名または地域・都市名	リモコンボタン ※ 1	放送局名	番組表表示の並び順	地方名	都道府県名	リモコンボタン ※ 1	放送局名	番組表表示の並び順	
北海道	北海道全域 (区域放送開始前)	1	HBC 北海道放送	3	関東	埼玉	1	NHK 総合・東京	1	
		2	NHK 教育・札幌	2			2	NHK 教育・東京	2	
		3	NHK 総合・札幌	1			3	テレ玉	8	
		5	STV 札幌テレビ	4			4	日本テレビ	3	
		6	HTB 北海道テレビ	5			5	テレビ朝日	6	
		7	TVH 北海	7			6	TBS	4	
		8	UHB	6			7	テレビ東京	7	
		12					8	フジテレビジョン	5	
	旭川 (区域放送開始後)	1	HBC 旭川	3			12	放送大学	9	
		2	NHK 教育・旭川	2			千葉	1	NHK 総合・東京	1
		3	NHK 総合・旭川	1				2	NHK 教育・東京	2
		5	STV 旭川	4				3	チバテレビ	8
		6	HTB 旭川	5		4		日本テレビ	3	
		7	TVH 旭川	7		5		テレビ朝日	6	
		8	UHB 旭川	6		6		TBS	4	
		12				7		テレビ東京	7	
	12			8		フジテレビジョン		5		
	釧路 (区域放送開始後)	1	HBC 釧路	3		12		放送大学	9	
		2	NHK 教育・釧路	2		東京		1	NHK 総合・東京	1
		3	NHK 総合・釧路	1				2	NHK 教育・東京	2
		5	STV 釧路	4				4	日本テレビ	3
		6	HTB 釧路	5			5	テレビ朝日	6	
		7	TVH 釧路	7			6	TBS	4	
		8	UHB 釧路	6			7	テレビ東京	7	
12				8	フジテレビジョン		5			
12			9	TOKYO MX	8					
北見 (区域放送開始後)	1	HBC 北見	3	12	放送大学		9			
	2	NHK 教育・北見	2	神奈川	1		NHK 総合・東京	1		
	3	NHK 総合・北見	1		2		NHK 教育・東京	2		
	5	STV 北見	4		3		tvk	8		
	6	HTB 北見	5		4	日本テレビ	3			
	7	TVH 北見	7		5	テレビ朝日	6			
	8	UHB 北見	6		6	TBS	4			
	12				7	テレビ東京	7			
12			8		フジテレビジョン	5				
帯広 (区域放送開始後)	1	HBC 帯広	3		12	放送大学	9			
	2	NHK 教育・帯広	2		新潟	1	NHK 総合・新潟	1		
	3	NHK 総合・帯広	1			2	NHK 教育・新潟	2		
	5	STV 帯広	4			4	TeNY テレビ新潟	5		
	6	HTB 帯広	5	5		新潟テレビ 21	6			
	7	TVH 帯広	7	6		BSN	3			
	8	UHB 帯広	6	8		NST	4			
	12			12						
12			12							
札幌 (区域放送開始後)	1	HBC 札幌	3	甲信越		山梨	1	NHK 総合・甲府 ※ 3	1	
	2	NHK 教育・札幌	2				2	NHK 教育・甲府 ※ 3	2	
	3	NHK 総合・札幌	1				4	YBS 山梨放送	3	
	5	STV 札幌	4				6	UTY	4	
	6	HTB 札幌	5		長野		1	NHK 総合・長野	1	
	7	TVH 札幌	7				2	NHK 教育・長野	2	
	8	UHB 札幌	6			4	テレビ信州	3		
	12					5	abn 長野朝日放送	4		
12			6			SBC 信越放送	5			
12			8			NBS 長野放送	6			
函館 (区域放送開始後)	1	HBC 函館	3		東北	青森	1	RAB 青森放送	3	
	2	NHK 教育・函館	2				2	NHK 教育・青森	2	
	3	NHK 総合・函館	1	3			NHK 総合・青森	1		
	5	STV 函館	4	5			青森朝日放送	5		
	6	HTB 函館	5	6			ATV 青森テレビ	4		
	7	TVH 函館	7	1			NHK 総合・盛岡 ※ 3	1		
	8	UHB 函館	6	2			NHK 教育・盛岡 ※ 3	2		
	12			4			テレビ岩手	4		
室蘭 (区域放送開始後)	1	HBC 室蘭	3	5			岩手朝日テレビ	6		
	2	NHK 教育・室蘭	2	6			IBC テレビ	3		
	3	NHK 総合・室蘭	1	8			めんこいテレビ	5		
	5	STV 室蘭	4	宮城			1	TBC テレビ	3	
	6	HTB 室蘭	5			2	NHK 教育・仙台	2		
	7	TVH 室蘭	7			3	NHK 総合・仙台	1		
	8	UHB 室蘭	6			4	ミヤギテレビ	5		
	12					5	KHB 東日本放送	6		
12			8			仙台放送	4			
12			1			NHK 総合・秋田	1			
12			2			NHK 教育・秋田	2			
茨城	1	NHK 総合・水戸 ※ 3	1			秋田	4	ABS 秋田放送	3	
	2	NHK 教育・東京	2				5	AAB 秋田朝日放送	5	
	4	日本テレビ	3				8	AKT 秋田テレビ	4	
	5	テレビ朝日	6				1	NHK 総合・山形	1	
	6	TBS	4	2			NHK 教育・山形	2		
	7	テレビ東京	7	4	YBC 山形放送		3			
	8	フジテレビジョン	5	5	YTS 山形テレビ		4			
	12	放送大学	8	6	テレビユー山形		5			
12			8	さくらんぼテレビ	6					
栃木	1	NHK 総合・福島 ※ 3	1	山形	1		NHK 総合・福島 ※ 3	1		
	2	NHK 教育・福島 ※ 3	2		2		NHK 教育・福島 ※ 3	2		
	4	福島中央テレビ	4		4		福島放送	5		
	5	KFB 福島放送	5		6	テレビユー福島	6			
	6	テレビユー福島	6		8	福島テレビ	3			
	7	福島テレビ	3		1	NHK 総合・水戸 ※ 3	1			
	8	福島テレビ	3		2	NHK 教育・東京	2			
	12				4	日本テレビ	3			
群馬	1	NHK 総合・水戸 ※ 3	1		5	テレビ朝日	6			
	2	NHK 教育・東京	2		6	TBS	4			
	4	日本テレビ	3		7	テレビ東京	7			
	5	テレビ朝日	6		8	フジテレビジョン	5			
	6	TBS	4	12	放送大学	8				
	7	テレビ東京	7	1	NHK 総合・東京	1				
	8	フジテレビジョン	5	2	NHK 教育・東京	2				
	12	放送大学	8	3	とちぎテレビ	8				

地方名	都道府県名	リモコンボタン ※ 1	放送局名	番組表表示の並び順
中部	富山	1	KNB 北日本放送	3
		2	NHK 教育・富山 ※ 3	2
		3	NHK 総合・富山 ※ 3	1
		6	チューリップテレビ	5
		8	BBT 富山テレビ	4
	石川	1	NHK 総合・金沢 ※ 3	1
		2	NHK 教育・金沢 ※ 3	2
		4	テレビ金沢	3
		5	北陸朝日放送	4
	福井	1	NHK 総合・福井 ※ 3	1
		2	NHK 教育・福井 ※ 3	2
		7	FBC テレビ	3
		8	福井テレビ	4
	静岡	1	NHK 総合・静岡	1
		2	NHK 教育・静岡	2
		4	静岡第一テレビ	5
		5	静岡朝日テレビ	6
	愛知	1	東海テレビ	3
		2	NHK 教育・名古屋	2
		3	NHK 総合・名古屋	1
		4	中京テレビ	6
		5	CBC	4
		6	メ〜テレ	5
	三重	1	東海テレビ	3
		2	NHK 教育・名古屋	2
		3	NHK 総合・津 ※ 3	1
		4	中京テレビ	6
		5	CBC	4
		6	メ〜テレ	5
		7	三重テレビ	7
岐阜	1	東海テレビ	3	
	2	NHK 教育・名古屋	2	
	3	NHK 総合・岐阜 ※ 3	1	
	4	中京テレビ	6	
	5	CBC	4	
	6	メ〜テレ	5	
	8	岐阜テレビ	7	
	近畿	滋賀	1	NHK 総合・大津 ※ 3
2			NHK 教育・大津	2
3			BBC びわ湖放送	7
4			MBS 毎日放送	3
6			ABC テレビ	4
京都		1	NHK 総合・京都 ※ 3	1
		2	NHK 教育・京都	2
		4	MBS 毎日放送	3
		5	KBS 京都	7
		6	ABC テレビ	4
大阪	1	NHK 総合・大阪	1	
	2	NHK 教育・大阪	2	
	4	MBS 毎日放送	3	
	6	ABC テレビ	4	
	7	テレビ大阪	7	

地方名	都道府県名	リモコンボタン ※ 1	放送局名	番組表表示の並び順		
近畿	兵庫	1	NHK 総合・神戸 ※ 3	1		
		2	NHK 教育・神戸	2		
		3	サンテレビ	7		
		4	MBS 毎日放送	3		
		6	ABC テレビ	4		
		8	関西テレビ	5		
		10	読売テレビ	6		
		奈良	1	NHK 総合・奈良 ※ 3	1	
			2	NHK 教育・奈良	2	
			4	MBS 毎日放送	3	
	6		ABC テレビ	4		
	8		関西テレビ	5		
	9		奈良テレビ	7		
	10		読売テレビ	6		
	和歌山		1	NHK 総合・和歌山 ※ 3	1	
			2	NHK 教育・和歌山	2	
			4	MBS 毎日放送	3	
		5	テレビ和歌山	7		
		6	ABC テレビ	4		
		8	関西テレビ	5		
		10	読売テレビ	6		
		中国	鳥取	1	日本海テレビ	5
				2	NHK 教育・鳥取 ※ 3	2
				3	NHK 総合・鳥取 ※ 3	1
	6			BSS テレビ	4	
	8			山陰中央テレビ	3	
	島根		1	日本海テレビ	5	
			2	NHK 教育・松江 ※ 3	2	
			3	NHK 総合・松江 ※ 3	1	
			6	BSS テレビ	4	
8			山陰中央テレビ	3		
岡山	1	NHK 総合・岡山 ※ 3	1			
	2	NHK 教育・岡山 ※ 3	2			
	4	RNC 西日本テレビ	3			
	5	KSB 瀬戸内海放送	4			
	6	RSK テレビ	5			
	7	テレビせとうち	6			
	8	OHK テレビ	7			
	広島	1	NHK 総合・広島	1		
2		NHK 教育・広島	2			
3		RCC テレビ	3			
4		広島テレビ	4			
5		広島ホームテレビ	5			
山口	1	NHK 総合・山口 ※ 3	1			
	2	NHK 教育・山口 ※ 3	2			
	3	tys テレビ山口	4			
	4	KRY 山口放送	3			
	5	yab 山口朝日	5			

地方名	都道府県名	リモコンボタン ※ 1	放送局名	番組表表示の並び順	
四国	徳島	1	四国放送	3	
		2	NHK 教育・徳島 ※ 3	2	
		3	NHK 総合・徳島 ※ 3	1	
	香川	1	NHK 総合・高松 ※ 3	1	
		2	NHK 教育・高松 ※ 3	2	
		4	RNC 西日本テレビ	3	
		5	KSB 瀬戸内海放送	4	
		6	RSK テレビ	5	
		7	テレビせとうち	6	
		8	OHK テレビ	7	
		愛媛	1	NHK 総合・松山	1
	2		NHK 教育・松山	2	
	4		南海放送	3	
	5		愛媛朝日	4	
	6		あいテレビ	5	
	8		テレビ愛媛	6	
	高知		1	NHK 総合・高知	1
			2	NHK 教育・高知	2
		4	高知放送	3	
		6	テレビ高知	4	
		8	さんさんテレビ	5	
		福岡	1	KBC 九州朝日放送	3
			2	NHK 教育・福岡 ※ 2	2
			3	NHK 総合・福岡 ※ 2	1
	4		RKB 毎日放送	4	
	5		FBS 福岡放送	5	
	7		TVQ 九州放送	6	
	8		TNC テレビ西日本	7	
	佐賀		1	NHK 総合・佐賀 ※ 3	1
		2	NHK 教育・佐賀 ※ 3	2	
		3	STS サガテレビ	3	
	長崎	1	NHK 総合・長崎 ※ 3	1	
		2	NHK 教育・長崎 ※ 3	2	
		3	NBC 長崎放送	3	
		4	NIB 長崎国際テレビ	6	
		5	NCC 長崎文化放送	5	
		8	KTN テレビ長崎	4	
		熊本	1	NHK 総合・熊本 ※ 3	1
			2	NHK 教育・熊本 ※ 3	2
	3		RKK 熊本放送	3	
4	KKT くまもと県民		5		
5	KAB 熊本朝日放送		6		
8	TKU テレビ熊本		4		
大分	1		NHK 総合・大分 ※ 3	1	
	2		NHK 教育・大分 ※ 3	2	
	3	OBS 大分放送	3		
	4	TOS テレビ大分	4		
	5	OAB 大分朝日放送	5		
宮崎	1	NHK 総合・宮崎 ※ 3	1		
	2	NHK 教育・宮崎 ※ 3	2		
	3	UMK テレビ宮崎	4		
	6	MRT 宮崎放送	3		
	鹿児島	1	MBC 南日本放送	3	
		2	NHK 教育・鹿児島 ※ 3	2	
3		NHK 総合・鹿児島 ※ 3	1		
4		KYT 鹿児島読売 TV	6		
5		KKB 鹿児島放送	5		
8		KTS 鹿児島テレビ	4		
沖縄	1	NHK 総合・那覇	1		
	2	NHK 教育・那覇	2		
	3	RBC テレビ	3		
	5	QAB 琉球朝日放送	4		
	8	沖縄テレビ (OTV)	5		



■ 表中の「リモコンボタン※ 1」の項目について

● 「初期スキャン」や「再スキャン」をしたときに、その放送局がどのリモコンボタン(ワンタッチ選局ボタン)に設定されるかを表します。

■ 表中の「※ 2」が記載されている放送局の放送について

● 「初期スキャン」や「再スキャン」の際に、入力レベルの高いほうの放送がリモコンボタンに設定されます。(これは、放送の運用規定によるものです)

■ 表中の「※ 3」が記載されている放送局(NHK)の放送について

● 「初期スキャン」や「再スキャン」の際に受信できなかった場合は、受信できた域外(お住まいの地域以外)のNHK放送がリモコンボタンに設定されます。(設定される放送は、地域によって決められています)

その後「※ 3」の放送が受信できると、新しい放送に設定が変更されます。(これは、放送の運用規定によるものです)

地上アナログ放送の自動設定一覧表

- 「はじめでの設定」**[29]** や「地上アナログ自動設定」**[37]** をすると、この表にある放送局がリモコンのワンタッチ選局ボタン（**[1]~[12]**）に自動設定されます。
- この表にない放送局を受信するとき（受信できる場合）は、「手動設定」**[39]** で設定してください。
- お住まいの地域がこの表に記載されていない場合は、近くの地域・都市名で「地上アナログ自動設定」をして、正しく受信できないときは「手動設定」で設定してください。
- 地上デジタル放送開始にともなう「アナログ周波数変更対策」によって、この表のチャンネルの内容が変わることがあります。その場合は「手動設定」で設定してください。
- この表に記載のお使いになる地域・都市名を「はじめでの設定」や「地上アナログ自動設定」で選んで設定しても、アンテナの向きや高層物などの影響によって、正しく受信できない場合があります。その場合は**[33]** をご覧ください。
- ソフトウェアの更新（操作編**[54]**）によって、この表の内容（自動設定される内容）が変わる場合があります。
- この表の内容は放送局側の運用変更によって変わる場合があります。

2011年1月現在

地方名	都道府県名	地域・都市名	リモコンボタン	放送局名 <small>※カッコ内は画面に略号で表示される場合</small>	チャンネル	画面の番号表示
北海道	北海道・北部	旭川	2	NHK 教育	2	2
			4	テレビ北海道 (TVh)	33	33
			5	北海道文化放送 (UHB)	37	37
			6	北海道テレビ放送 (HTB)	39	39
			7	札幌テレビ放送 (STV)	7	7
		9	NHK 総合	9	9	
		11	北海道放送 (HBC)	11	11	
		釧路	2	NHK 教育	2	2
			3	北海道テレビ放送 (HTB)	39	39
			4	北海道文化放送 (UHB)	41	41
			7	札幌テレビ放送 (STV)	7	7
	9		NHK 総合	9	9	
	11		北海道放送 (HBC)	11	11	
	北海道・中部	帯広	1	北海道文化放送 (UHB)	32	32
			3	北海道テレビ放送 (HTB)	34	34
			4	NHK 総合	4	4
			6	北海道放送 (HBC)	6	6
			10	札幌テレビ放送 (STV)	10	10
			12	NHK 教育	12	12
		苫小牧	2	NHK 教育	49	49
			4	北海道テレビ放送 (HTB)	61	61
			5	北海道文化放送 (UHB)	53	53
			7	札幌テレビ放送 (STV)	57	57
			9	NHK 総合	51	51
			11	北海道放送 (HBC)	55	55
	北海道・南部	小樽	2	NHK 教育	2	2
			4	北海道テレビ放送 (HTB)	4	4
			5	北海道文化放送 (UHB)	26	26
			7	札幌テレビ放送 (STV)	7	7
			9	北海道放送 (HBC)	9	9
			11	NHK 総合	11	11
		室蘭	2	テレビ北海道 (TVh)	24	24
			2	NHK 教育	2	2
			4	テレビ北海道 (TVh)	29	29
			5	北海道文化放送 (UHB)	37	37
			6	北海道テレビ放送 (HTB)	39	39
			7	札幌テレビ放送 (STV)	7	7
	東北	青森	2	NHK 総合	9	9
			11	北海道放送 (HBC)	11	11
			1	青森放送 (RAB)	1	1
			3	NHK 総合	3	3
			4	青森朝日放送 (ABA)	34	34
			5	NHK 教育	5	5
		岩手	2	青森テレビ (ATV)	38	38
2			アイビーシー岩手放送 (IBCテレビ)	2	2	
3			テレビ岩手	37	37	
4			岩手めんこいテレビ	29	29	
6			岩手朝日テレビ	27	27	
7			NHK 教育	7	7	
関東	宮城	9	NHK 総合	9	9	
		10	青森朝日放送 (ABA)	31	31	
		11	青森放送 (RAB)	11	11	
		12	青森テレビ (ATV)	33	33	
		4	NHK 総合	4	4	
		6	青森朝日放送 (ABA)	56	56	
	山形	8	青森テレビ (ATV)	58	58	
		10	青森放送 (RAB)	10	10	
		12	NHK 教育	12	12	
		1	テレビ岩手	35	35	
		4	NHK 総合	4	4	
		6	アイビーシー岩手放送 (IBCテレビ)	6	6	
中部	長野	8	NHK 教育	8	8	
		10	岩手めんこいテレビ	33	33	
		12	岩手朝日テレビ	31	31	
		2	NHK 総合	2	2	
		4	岩手朝日テレビ	62	62	
		6	岩手めんこいテレビ	60	60	
	山梨	8	NHK 総合	8	8	
		10	岩手朝日テレビ	58	58	
		12	テレビ岩手	58	58	
		10	アイビーシー岩手放送 (IBCテレビ)	10	10	
		12	NHK 教育	12	12	
		近畿	石川	2	NHK 教育	2
5	秋田朝日放送 (ABSテレビ)			11	11	
12	秋田テレビ (AKT)			37	37	
1	青森放送 (RAB)			1	1	
4	NHK 総合			4	4	
5	秋田朝日放送 (ABSテレビ)			59	59	
福井	6		秋田放送 (ABSテレビ)	6	6	
	8		NHK 教育	8	8	
	12		秋田テレビ (AKT)	57	57	
	2		NHK 教育	43	43	
	5		秋田朝日放送 (ABSテレビ)	41	41	
	9		NHK 総合	45	45	
中国	徳島	11	秋田放送 (ABSテレビ)	47	47	
		12	秋田テレビ (AKT)	51	51	
		4	NHK 教育	4	4	
		6	テレビユー山形 (TUY)	36	36	
		8	NHK 総合	8	8	
		10	山形放送 (YBC山形放送)	10	10	
	香川	11	さくらんぼテレビジョン (さくらんぼテレビ)	30	30	
		12	山形テレビ	38	38	
		1	山形放送 (YBC山形放送)	1	1	
		3	NHK 総合	3	3	
		6	NHK 教育	6	6	
		8	テレビユー山形 (TUY)	22	22	
四国	高松	11	さくらんぼテレビジョン (さくらんぼテレビ)	24	24	
		12	山形テレビ	39	39	
		2	さくらんぼテレビジョン (さくらんぼテレビ)	60	60	
		4	NHK 教育	50	50	
		6	テレビユー山形 (TUY)	56	56	
		8	NHK 総合	52	52	
	愛媛	10	山形放送 (YBC山形放送)	54	54	
		12	山形テレビ	58	58	

地方名	都道府県名	地域・都市名	リモコンボタン	放送局名	チャンネル	画面の番号表示
				※カッコ内は画面に略号で表示される場合		
関東	神奈川県	横浜・川崎	1	NHK 総合	1	1
			3	NHK 教育	3	3
			4	日本テレビ放送網 (日本テレビ)	4	4
			5	放送大学	16	16
			6	東京放送 (TBS)	6	6
			7	テレビ神奈川 (tvk)	42	42
		横浜みなと	8	フジテレビジョン (フジテレビ)	8	8
			9	千葉テレビ放送 (CTC)	46	46
			10	テレビ朝日	10	10
			12	テレビ東京	12	12
			1	NHK 総合	52	1
			3	NHK 教育	50	3
神奈川県	平塚・茅ヶ崎	4	日本テレビ放送網 (日本テレビ)	54	4	
		6	東京放送 (TBS)	56	6	
		7	テレビ神奈川 (tvk)	48	42	
		8	フジテレビジョン (フジテレビ)	58	8	
		9	千葉テレビ放送 (CTC)	46	46	
		10	テレビ朝日	60	10	
		12	テレビ東京	62	12	
		1	NHK 総合	33	1	
		3	NHK 教育	29	3	
		4	日本テレビ放送網 (日本テレビ)	35	4	
		6	東京放送 (TBS)	37	6	
		7	テレビ神奈川 (tvk)	31	42	
8	フジテレビジョン (フジテレビ)	39	8			
神奈川県	小田原	10	テレビ朝日	41	10	
		12	テレビ東京	43	12	
		1	NHK 総合	52	1	
		3	NHK 教育	50	3	
		4	日本テレビ放送網 (日本テレビ)	54	4	
		6	東京放送 (TBS)	56	6	
		7	テレビ神奈川 (tvk)	46	42	
		8	フジテレビジョン (フジテレビ)	58	8	
		10	テレビ朝日	60	10	
		12	テレビ東京	62	12	
		1	NHK 総合	47	1	
		神奈川県	秦野	3	NHK 教育	49
4	日本テレビ放送網 (日本テレビ)			51	4	
6	東京放送 (TBS)			53	6	
7	テレビ神奈川 (tvk)			61	42	
8	フジテレビジョン (フジテレビ)			55	8	
10	テレビ朝日			57	10	
12	テレビ東京			59	12	
1	NHK 総合			21	21	
4	テレビ新潟放送網 (TeNY)			29	29	
5	新潟放送 (BSN 新潟放送)			5	5	
8	NHK 総合			8	8	
10	新潟総合テレビ			35	35	
12	NHK 教育	12	12			
神奈川県	新潟	上越	1	NHK 教育	1	1
			3	NHK 総合	3	3
			6	UX 新潟テレビ 21 (UXTV)	37	37
			8	テレビ新潟放送網 (TeNY)	27	27
			10	新潟放送 (BSN 新潟放送)	10	10
			12	新潟総合テレビ	33	33
		山梨	1	NHK 総合	1	1
			3	NHK 教育	3	3
			5	山梨放送 (YBS)	5	5
			6	テレビ山梨 (UTY)	37	37
			2	NHK 総合	2	2
			4	長野朝日放送 (ABN)	20	20
甲信越	長野 (美ヶ原) (長野 (善光寺平))	6	テレビ信州	30	30	
		9	NHK 教育	9	9	
		10	長野放送 (NBS)	38	38	
		11	信越放送	11	11	
		2	NHK 総合	44	44	
		4	長野朝日放送 (ABN)	50	50	
		6	テレビ信州	40	40	
		9	NHK 教育	46	46	
		10	長野放送 (NBS)	42	42	
		11	信越放送	48	48	

※山梨は、甲府地域のチャンネルが設定されます。

地方名	都道府県名	地域・都市名	リモコンボタン	放送局名	チャンネル	画面の番号表示		
				※カッコ内は画面に略号で表示される場合				
関東	埼玉県	さいたま	1	NHK 総合	1	1		
			3	NHK 教育	3	3		
			4	日本テレビ放送網 (日本テレビ)	4	4		
			5	放送大学	16	16		
			6	東京放送 (TBS)	6	6		
			7	テレビ埼玉 (テレ玉)	38	38		
			8	フジテレビジョン (フジテレビ)	8	8		
			10	テレビ朝日	10	10		
			11	群馬テレビ	48	48		
			12	テレビ東京	12	12		
			埼玉県	熊谷・児玉	1	NHK 総合	51	1
					3	NHK 教育	35	3
4	日本テレビ放送網 (日本テレビ)	53			4			
6	東京放送 (TBS)	55			6			
7	テレビ埼玉 (テレ玉)	30			38			
8	フジテレビジョン (フジテレビ)	57			8			
10	テレビ朝日	59			10			
11	群馬テレビ	48			48			
12	テレビ東京	61			12			
埼玉県	秩父	1			NHK 総合	14	1	
		3			NHK 教育	49	3	
		4			日本テレビ放送網 (日本テレビ)	16	4	
		6	東京放送 (TBS)	18	6			
		7	テレビ埼玉 (テレ玉)	47	38			
		8	フジテレビジョン (フジテレビ)	29	8			
		10	テレビ朝日	38	10			
		12	テレビ東京	44	12			
		埼玉県	千葉・船橋	1	NHK 総合	1	1	
				2	TOKYO MX	14	14	
				3	NHK 教育	3	3	
				4	日本テレビ放送網 (日本テレビ)	4	4	
5	放送大学			16	16			
6	東京放送 (TBS)			6	6			
7	テレビ神奈川 (tvk)			42	42			
8	フジテレビジョン (フジテレビ)			8	8			
9	千葉テレビ放送 (CTC)			46	46			
10	テレビ朝日			10	10			
12	テレビ東京			12	12			
埼玉県	銚子			1	NHK 総合	51	1	
		3	NHK 教育	49	3			
		4	日本テレビ放送網 (日本テレビ)	53	4			
		6	東京放送 (TBS)	55	6			
		8	フジテレビジョン (フジテレビ)	57	8			
		9	千葉テレビ放送 (CTC)	39	46			
		10	テレビ朝日	59	10			
		12	テレビ東京	61	12			
		埼玉県	23区	1	NHK 総合	1	1	
				2	放送大学	16	16	
				3	NHK 教育	3	3	
				4	日本テレビ放送網 (日本テレビ)	4	4	
5	TOKYO MX			14	14			
6	東京放送 (TBS)			6	6			
7	テレビ神奈川 (tvk)			42	42			
8	フジテレビジョン (フジテレビ)			8	8			
9	千葉テレビ放送 (CTC)			46	46			
10	テレビ朝日			10	10			
11	テレビ埼玉 (テレ玉)			38	38			
12	テレビ東京			12	12			
東京都	八王子	1	NHK 総合	33	1			
		3	NHK 教育	29	3			
		4	日本テレビ放送網 (日本テレビ)	35	4			
		5	TOKYO MX	40	14			
		6	東京放送 (TBS)	37	6			
		8	フジテレビジョン (フジテレビ)	31	8			
		10	テレビ朝日	45	10			
		12	テレビ東京	62	12			
		東京都	多摩	1	NHK 総合	49	1	
				3	NHK 教育	47	3	
				4	日本テレビ放送網 (日本テレビ)	51	4	
				5	TOKYO MX	61	14	
6	東京放送 (TBS)			53	6			
8	フジテレビジョン (フジテレビ)			55	8			
10	テレビ朝日			57	10			
12	テレビ東京			59	12			

地方名	都道府県名	地域・都市名	リモコンボタン	放送局名	チャンネル	画面の番号表示
				※カッコ内は画面に略号で表示される場合		
関東	山形	新庄	2	NHK 教育	2	2
			4	さくらんぼテレビジョン (さくらんぼテレビ)	28	28
			6	テレビユー山形 (TUY)	26	26
			9	NHK 総合	9	9
			11	山形放送 (YBC 山形放送)	11	11
			12	山形テレビ	58	58
		福島・郡山	2	NHK 教育	2	2
			4	テレビユー福島	31	31
			6	福島中央テレビ	33	33
			9	NHK 総合	9	9
			10	福島放送 (KFB)	35	35
			11	福島テレビ (FTV)	11	11
関東	福島	いわき	4	NHK 総合	4	4
			6	福島中央テレビ	58	58
			7	テレビユー福島	62	62
			8	福島テレビ (FTV)	8	8
			10	NHK 教育	10	10
			12	福島放送 (KFB)	60	60
		会津若松	1	NHK 総合	1	1
			3	NHK 教育	3	3
			4	テレビユー福島	47	47
			6	福島テレビ (FTV)	6	6
			8	福島中央テレビ	37	37
			10	福島放送 (KFB)	41	41
関東	茨城	水戸	1	NHK 総合	44	1
			3	NHK 教育	46	3
			4	日本テレビ放送網 (日本テレビ)	42	4
			6	東京放送 (TBS)	40	6
			8	フジテレビジョン (フジテレビ)	38	8
			10	テレビ朝日	36	10
		日立	12	テレビ東京	32	12
			1	NHK 総合	52	1
			3	NHK 教育	50	3
			4	日本テレビ放送網 (日本テレビ)	54	4
			6	東京放送 (TBS)	56	6
			8	フジテレビジョン (フジテレビ)	58	8
関東	栃木	宇都宮	10	テレビ朝日	60	10
			12	テレビ東京	62	12
			1	NHK 総合	51	1
			3	NHK 教育	49	3
			4	日本テレビ放送網 (日本テレビ)	53	4
			5	とちぎテレビ	31	31
		矢板	6	東京放送 (TBS)	55	6
			8	フジテレビジョン (フジテレビ)	57	8
			10	テレビ朝日	41	10
			12	テレビ東京	44	12
			1	NHK 総合	40	1
			3	NHK 教育	30	3
関東	群馬	前橋	4	日本テレビ放送網 (日本テレビ)	36	4
			5	とちぎテレビ	33	31
			6	東京放送 (TBS)	42	6
			8	フジテレビジョン (フジテレビ)	45	8
			10	テレビ朝日	59	10
			12	テレビ東京	61	12
		桐生	1	NHK 総合	52	1
			3	NHK 教育	50	3
			4	日本テレビ放送網 (日本テレビ)	54	4
			5	放送大学	40	40
			6	東京放送 (TBS)	56	6
			7	テレビ埼玉 (テレ玉)	38	38
群馬	多摩	8	フジテレビジョン (フジテレビ)	58	8	
		10	テレビ朝日	60	10	
		11	群馬テレビ	48	48	
		12	テレビ東京	62	12	
		1	NHK 総合	51	1	
		3	NHK 教育	57	3	
		4	日本テレビ放送網 (日本テレビ)	53	4	
		5	放送大学	40	40	
		6	東京放送 (TBS)	55	6	
		8	フジテレビジョン (フジテレビ)	35	8	
		10	テレビ朝日	59	10	
		11	群馬テレビ	41	48	
12	テレビ東京	61	12			

地上アナログ放送の自動設定一覧表

つづき

地方名	都道府県名	地域・都市名	リモコンボタン	放送局名	チャンネル	画面の番号表示
				※カッコ内は画面に略号で表示される場合		
甲信越	長野	松本	2	NHK 総合	44	44
			4	長野朝日放送 (ABN)	50	50
			6	テレビ信州	48	48
		9	NHK 教育	46	46	
		10	長野放送 (NBS)	42	42	
		11	信越放送	40	40	
	飯田	3	NHK 教育	3	3	
		4	NHK 総合	4	4	
		6	信越放送	6	6	
		8	テレビ信州	42	42	
		10	長野放送 (NBS)	40	40	
		12	長野朝日放送 (ABN)	44	44	
岡谷・諏訪	1	長野朝日放送 (ABN)	61	61		
	4	NHK 総合	4	4		
	6	信越放送	6	6		
	8	NHK 教育	8	8		
	10	テレビ信州	59	59		
	12	長野放送 (NBS)	47	47		
中部	富山	富山	1	北日本放送	1	1
			3	NHK 総合	3	3
			6	チューリップテレビ	32	32
		10	NHK 教育	10	10	
		12	富山テレビ放送 (BBT)	34	34	
		高岡	1	北日本放送	50	1
	3		NHK 総合	48	3	
	6		チューリップテレビ	42	32	
	石川	金沢	4	NHK 総合	4	4
			6	北陸放送 (MRO)	6	6
			7	北陸朝日放送 (HAB)	25	25
		8	NHK 教育	8	8	
10		テレビ金沢	33	33		
12		石川テレビ放送 (石川テレビ)	37	37		
福井	七尾	1	テレビ金沢	57	57	
		3	北陸朝日放送 (HAB)	59	59	
		5	NHK 教育	5	5	
	7	石川テレビ放送 (石川テレビ)	55	55		
	9	NHK 総合	9	9		
	11	北陸放送 (MRO)	11	11		
岐阜	長良	3	NHK 教育	3	3	
		9	NHK 総合	9	9	
		11	福井放送 (FBC テレビ)	11	11	
	高山	12	福井テレビジョン放送 (福井テレビ)	39	39	
		6	NHK 総合	6	6	
		8	福井放送 (FBC テレビ)	8	8	
中部	静岡	静岡	10	福井テレビジョン放送 (福井テレビ)	38	38
			12	NHK 教育	12	12
			1	東海テレビ放送 (東海テレビ)	1	1
		浜松	3	NHK 総合	3	3
			5	中部日本放送 (CBC)	5	5
			6	三重テレビ放送 (三重テレビ)	33	33
	伊勢	津	7	テレビ愛知	25	25
			9	NHK 教育	9	9
			10	岐阜放送 (岐阜テレビ)	37	37
		三重	11	名古屋テレビ放送 (メ〜テレ)	11	11
			12	中京テレビ放送 (中京テレビ)	35	35
			1	東海テレビ放送 (東海テレビ)	1	1
中部	静岡	静岡	2	NHK 総合	2	2
			4	静岡第一テレビ	31	31
			6	静岡朝日テレビ	33	33
		浜松	9	NHK 総合	9	9
			11	静岡放送 (SBS テレビ)	11	11
			12	テレビ静岡	35	35
	名張	三島・沼津	2	静岡第一テレビ	30	30
			4	NHK 総合	4	4
			6	静岡放送 (SBS テレビ)	6	6
		島田	8	NHK 教育	8	8
			10	静岡朝日テレビ	28	28
			12	テレビ静岡	34	34
中部	静岡	島田	2	NHK 教育	51	51
			3	静岡第一テレビ	61	61
			5	静岡朝日テレビ	57	57
		富士	7	テレビ静岡	59	59
			9	NHK 総合	53	53
			11	静岡放送 (SBS テレビ)	55	55
	近畿	京都	1	NHK 総合	56	56
			3	NHK 教育	54	54
			5	静岡朝日テレビ	62	62
		大阪	7	静岡第一テレビ	48	48
			10	静岡朝日テレビ	50	50
			12	テレビ静岡	58	58
中部	静岡	静岡	2	NHK 教育	54	54
			3	静岡第一テレビ	27	27
			5	静岡朝日テレビ	29	29
		島田	7	テレビ静岡	39	39
			9	NHK 総合	52	52
			11	静岡放送 (SBS テレビ)	41	41
	近畿	京都	1	NHK 総合	42	42
			3	NHK 教育	44	44
			5	静岡放送 (SBS テレビ)	40	40
		大阪	7	静岡第一テレビ	24	24
			10	静岡朝日テレビ	26	26
			12	テレビ静岡	38	38
中部	静岡	静岡	1	東海テレビ放送 (東海テレビ)	1	1
			3	NHK 総合	3	3
			5	中部日本放送 (CBC)	5	5
		浜松	6	三重テレビ放送 (三重テレビ)	33	33
			7	テレビ愛知	25	25
			9	NHK 教育	9	9
	名張	三島・沼津	10	岐阜放送 (岐阜テレビ)	37	37
			11	名古屋テレビ放送 (メ〜テレ)	11	11
			12	中京テレビ放送 (中京テレビ)	35	35
		島田	1	東海テレビ放送 (東海テレビ)	56	1
			3	NHK 総合	54	3
			5	中部日本放送 (CBC)	62	5
中部	静岡	静岡	6	三重テレビ放送 (三重テレビ)	33	33
			7	テレビ愛知	25	25
			9	NHK 教育	9	9
		島田	10	岐阜放送 (岐阜テレビ)	37	37
			11	名古屋テレビ放送 (メ〜テレ)	11	11
			12	中京テレビ放送 (中京テレビ)	35	35
	近畿	京都	1	東海テレビ放送 (東海テレビ)	56	1
			3	NHK 総合	54	3
			5	中部日本放送 (CBC)	62	5
		大阪	6	三重テレビ放送 (三重テレビ)	33	33
			7	テレビ愛知	25	25
			9	NHK 教育	50	9
中部	静岡	静岡	10	岐阜放送 (岐阜テレビ)	37	37
			11	名古屋テレビ放送 (メ〜テレ)	11	11
			12	中京テレビ放送 (中京テレビ)	35	35
		島田	1	東海テレビ放送 (東海テレビ)	56	1
			3	NHK 総合	54	3
			5	中部日本放送 (CBC)	62	5
	近畿	京都	6	三重テレビ放送 (三重テレビ)	33	33
			7	テレビ愛知	25	25
			9	NHK 教育	50	9
		大阪	10	岐阜放送 (岐阜テレビ)	37	37
			11	名古屋テレビ放送 (メ〜テレ)	60	11
			12	中京テレビ放送 (中京テレビ)	58	35
中部	静岡	静岡	1	東海テレビ放送 (東海テレビ)	1	1
			3	NHK 総合	3	3
			5	中部日本放送 (CBC)	5	5
		浜松	6	三重テレビ放送 (三重テレビ)	33	33
			7	テレビ愛知	25	25
			9	NHK 教育	9	9
	名張	三島・沼津	10	岐阜放送 (岐阜テレビ)	37	37
			11	名古屋テレビ放送 (メ〜テレ)	11	11
			12	中京テレビ放送 (中京テレビ)	35	35
		島田	1	東海テレビ放送 (東海テレビ)	56	1
			3	NHK 総合	54	3
			5	中部日本放送 (CBC)	62	5
中部	静岡	静岡	6	三重テレビ放送 (三重テレビ)	33	33
			7	テレビ愛知	25	25
			9	NHK 教育	50	9
		島田	10	岐阜放送 (岐阜テレビ)	37	37
			11	名古屋テレビ放送 (メ〜テレ)	60	11
			12	中京テレビ放送 (中京テレビ)	58	35
	近畿	京都	1	東海テレビ放送 (東海テレビ)	1	1
			3	NHK 総合	3	3
			5	中部日本放送 (CBC)	5	5
		大阪	6	三重テレビ放送 (三重テレビ)	33	33
			7	テレビ愛知	25	25
			9	NHK 教育	50	9
中部	静岡	静岡	10	岐阜放送 (岐阜テレビ)	37	37
			11	名古屋テレビ放送 (メ〜テレ)	11	11
			12	中京テレビ放送 (中京テレビ)	35	35
		島田	1	東海テレビ放送 (東海テレビ)	56	1
			3	NHK 総合	54	3
			5	中部日本放送 (CBC)	62	5
	近畿	京都	6	三重テレビ放送 (三重テレビ)	33	33
			7	テレビ愛知	25	25
			9	NHK 教育	50	9
		大阪	10	岐阜放送 (岐阜テレビ)	37	37
			11	名古屋テレビ放送 (メ〜テレ)	60	11
			12	中京テレビ放送 (中京テレビ)	58	35

地上アナログ放送の自動設定一覧表

準備編

資料

地方名	都道府県名	地域・都市名	リモコンボタン	放送局名	チャンネル	画面の番号表示	
				※カッコ内は画面に略号で表示される場合			
京都	舞鶴	2	NHK 総合	51	2		
		4	毎日放送	53	4		
		6	朝日放送 (ABC)	55	6		
		7	京都放送 (KBS 京都)	57	57		
		8	関西テレビ放送 (関西テレビ)	59	8		
		10	読売テレビ放送 (よみうりテレビ)	61	10		
		12	NHK 教育	49	12		
		大阪	※	2	NHK 総合	2	2
				3	テレビ大阪	19	19
				4	毎日放送	4	4
				5	サンテレビジョン (サンテレビ)	36	36
				6	朝日放送 (ABC)	6	6
7	京都放送 (KBS 京都)			34	34		
8	関西テレビ放送 (関西テレビ)			8	8		
10	読売テレビ放送 (よみうりテレビ)			10	10		
12	NHK 教育			12	12		
神戸	※			2	NHK 総合	28	28
				4	毎日放送	31	4
				5	テレビ大阪	19	19
		6	朝日放送 (ABC)	41	6		
		8	関西テレビ放送 (関西テレビ)	43	8		
		9	サンテレビジョン (サンテレビ)	36	36		
		10	読売テレビ放送 (よみうりテレビ)	47	10		
		12	NHK 教育	45	12		
		姫路	※	2	NHK 総合	50	50
				4	毎日放送	54	4
				6	朝日放送 (ABC)	58	6
				8	関西テレビ放送 (関西テレビ)	60	8
9	サンテレビジョン (サンテレビ)			56	56		
10	読売テレビ放送 (よみうりテレビ)			62	10		
12	NHK 教育			52	12		
明石	※			2	NHK 総合	51	51
				4	毎日放送	53	4
				5	テレビ大阪	19	19
				6	朝日放送 (ABC)	57	6
				8	関西テレビ放送 (関西テレビ)	59	8
		9	サンテレビジョン (サンテレビ)	55	55		
		10	読売テレビ放送 (よみうりテレビ)	61	10		
		12	NHK 教育	49	12		
		川西	※	2	NHK 総合	29	29
				4	毎日放送	35	4
				6	朝日放送 (ABC)	37	6
				8	関西テレビ放送 (関西テレビ)	39	8
9	サンテレビジョン (サンテレビ)			33	33		
10	読売テレビ放送 (よみうりテレビ)			41	10		
12	NHK 教育			31	12		
灘	※			2	NHK 総合	52	52
				4	毎日放送	54	4
				5	テレビ大阪	19	19
				6	毎日放送 (ABC)	56	6
				8	関西テレビ放送 (関西テレビ)	58	8
		9	サンテレビジョン (サンテレビ)	62	62		
		10	読売テレビ放送 (よみうりテレビ)	60	10		
		12	NHK 教育	50	12		
		長田	※	2	NHK 総合	44	44
				4	毎日放送	38	4
				6	朝日放送 (ABC)	40	6
				8	関西テレビ放送 (関西テレビ)	42	8
9	サンテレビジョン (サンテレビ)			34	34		
10	読売テレビ放送 (よみうりテレビ)			48	10		
12	NHK 教育			46	12		
北淡・垂水	※			2	NHK 総合	51	51
				4	毎日放送	53	4
				6	朝日放送 (ABC)	57	6
				8	関西テレビ放送 (関西テレビ)	59	8
				9	サンテレビジョン (サンテレビ)	55	55
		10	読売テレビ放送 (よみうりテレビ)	61	10		
		12	NHK 教育	49	12		

※大阪は、大阪地域のチャンネルが設定されます。

地方名	都道府県名	地域・都市名	リモコンボタン	放送局名	チャンネル	画面の番号表示	
				※カッコ内は画面に略号で表示される場合			
兵庫	三木	2	NHK 総合	44	44		
		4	毎日放送	34	4		
		6	朝日放送 (ABC)	38	6		
		8	関西テレビ放送 (関西テレビ)	40	8		
		9	サンテレビジョン (サンテレビ)	36	36		
		10	読売テレビ放送 (よみうりテレビ)	42	10		
		12	NHK 教育	46	12		
		奈良	奈良	2	NHK 総合	2	2
				4	毎日放送	4	4
				5	京都放送 (KBS 京都)	34	34
				6	朝日放送 (ABC)	6	6
				8	関西テレビ放送 (関西テレビ)	8	8
10	読売テレビ放送 (よみうりテレビ)			10	10		
11	奈良テレビ放送			55	55		
12	NHK 教育			12	12		
生駒	生駒			2	NHK 総合	2	2
				4	毎日放送	4	4
				6	朝日放送 (ABC)	6	6
				8	関西テレビ放送 (関西テレビ)	8	8
		10	読売テレビ放送 (よみうりテレビ)	10	10		
		11	奈良テレビ放送	26	55		
		12	NHK 教育	22	12		
		五條	五條	2	NHK 総合	43	2
				4	毎日放送	33	4
				6	朝日放送 (ABC)	35	6
				8	関西テレビ放送 (関西テレビ)	37	8
				10	読売テレビ放送 (よみうりテレビ)	39	10
11	奈良テレビ放送			41	55		
12	NHK 教育			45	12		
和歌山	和歌山			2	NHK 総合	32	2
				4	毎日放送	42	4
				5	テレビ和歌山	30	30
				6	毎日放送 (ABC)	44	6
				8	関西テレビ放送 (関西テレビ)	46	8
		10	読売テレビ放送 (よみうりテレビ)	48	10		
		12	NHK 教育	25	12		
		海南・田辺	海南・田辺	2	NHK 総合	50	2
				4	毎日放送	54	4
				5	テレビ和歌山	56	56
				6	朝日放送 (ABC)	58	6
				8	関西テレビ放送 (関西テレビ)	60	8
10	読売テレビ放送 (よみうりテレビ)			62	10		
12	NHK 教育			52	12		
新宮	新宮			2	NHK 総合	44	2
				4	毎日放送	36	4
				5	テレビ和歌山	34	34
				6	朝日放送 (ABC)	38	6
				8	関西テレビ放送 (関西テレビ)	40	8
		10	読売テレビ放送 (よみうりテレビ)	42	10		
		12	NHK 教育	46	12		
		鳥取	鳥取	1	日本海テレビジョン放送 (日本海テレビ)	1	1
				3	NHK 総合	3	3
				4	NHK 教育	4	4
				10	山陰放送 (BSS テレビ)	22	22
				12	山陰中央テレビジョン放送 (TSK)	24	24
3	NHK 総合			42	42		
5	NHK 教育			5	5		
8	日本海テレビジョン放送 (日本海テレビ)			8	8		
10	山陰放送 (BSS テレビ)			10	10		
12	山陰中央テレビジョン放送 (TSK)			34	34		
倉吉	倉吉			1	日本海テレビジョン放送 (日本海テレビ)	1	1
				3	NHK 総合	3	3
		4	NHK 教育	4	4		
		8	山陰中央テレビジョン放送 (TSK)	58	58		
		10	山陰放送 (BSS テレビ)	56	56		
		1	日本海テレビジョン放送 (日本海テレビ)	30	30		
		6	NHK 総合	6	6		
		8	山陰中央テレビジョン放送 (TSK)	34	34		
		10	山陰放送 (BSS テレビ)	10	10		
		12	NHK 教育	12	12		

地方名	都道府県名	地域・都市名	リモコンボタン	放送局名	チャンネル	画面の番号表示	
				※カッコ内は画面に略号で表示される場合			
島根	浜田	2	NHK 総合	2	2		
		3	日本海テレビジョン放送 (日本海テレビ)	54	54		
		5	山陰放送 (BSS テレビ)	5	5		
		8	山陰中央テレビジョン放送 (TSK)	58	58		
		9	NHK 教育	9	9		
		3	NHK 教育	3	3		
		5	NHK 総合	5	5		
		6	テレビせとうち	23	23		
		7	瀬戸内海放送	25	25		
		9	西日本放送	9	9		
		11	山陽放送 (RSK)	11	11		
		12	岡山放送 (OHK)	35	35		
岡山	津山	2	NHK 総合	2	2		
		4	テレビせとうち	56	56		
		6	瀬戸内海放送	62	62		
		7	山陽放送 (RSK)	7	7		
		9	西日本放送	58	58		
		11	岡山放送 (OHK)	60	60		
		12	NHK 教育	12	12		
		笠岡	笠岡	2	NHK 総合	2	2
				4	NHK 教育	4	4
				5	テレビせとうち	22	22
				6	山陽放送 (RSK)	6	6
				9	西日本放送	34	34
10	瀬戸内海放送			55	55		
11	岡山放送 (OHK)			60	60		
広島	広島			1	テレビ新広島 (TSS)	31	31
				3	NHK 総合	3	3
				4	中国放送 (RCC)	4	4
				7	NHK 教育	7	7
				9	広島ホームテレビ	35	35
		12	広島テレビ放送 (広島テレビ)	12	12		
		福山	福山	1	テレビ新広島 (TSS)	54	54
				3	NHK 教育	3	3
				5	NHK 総合	5	5
				7	中国放送 (RCC)	7	7
				9	広島ホームテレビ	57	57
				11	広島テレビ放送 (広島テレビ)	11	11
呉	呉			1	NHK 教育	1	1
				3	広島ホームテレビ	24	24
				5	広島テレビ放送 (広島テレビ)	5	5
				7	テレビ新広島 (TSS)	26	26
				9	中国放送 (RCC)	9	9
				11	NHK 総合	11	11
		尾道	尾道	1	NHK 総合	1	1
				3	広島ホームテレビ	24	24
				5	テレビ新広島 (TSS)	26	26
				7	NHK 教育	7	7
				10	中国放送 (RCC)	10	10
				12	広島テレビ放送 (広島テレビ)	12	12
山口	山口			1	NHK 教育	42	42
				6	山口朝日放送 (YAB 山口朝日放送)	52	52
				7	テレビ山口 (TYS)	49	49
				9	NHK 総合	44	44
				11	山口放送 (KRY 山口放送)	46	46
				1	NHK 教育	41	41
		3	TVQ 九州放送	23	23		
		4	山口放送 (KRY 山口放送)	4	4		
		6	山口朝日放送 (YAB 山口朝日放送)	21	21		
		7	テレビ山口 (TYS)	33	33		
		9	NHK 総合	39	39		
		10	テレビ西日本 (TNC)	10	10		
12	福岡放送 (FBS)	35	35				
下関	下関	1	NHK 教育	55	55		
		6	山口朝日放送 (YAB 山口朝日放送)	24	24		
		7	テレビ山口 (TYS)	44	44		
		9	NHK 総合	58	58		
		10	テレビ西日本 (TNC)	10	10		
		11	山口放送 (KRY 山口放送)	61	61		
		宇部	宇部	1	NHK 教育	55	55
				6	山口朝日放送 (YAB 山口朝日放送)	24	24
				7	テレビ山口 (TYS)	44	44
				9	NHK 総合	58	58
				10	テレビ西日本 (TNC)	10	10
				11	山口放送 (KRY 山口放送)	61	61

地上アナログ放送の自動設定一覧表

つづき

地方名	都道府県名	地域・都市名	リモコンボタン	放送局名	チャンネル	画面の番号表示	
				※カッコ内は画面に略号で表示される場合			
中国	山口	岩国	1	NHK 教育	1	1	
			6	山口朝日放送 (YAB 山口朝日放送)	28	28	
			7	テレビ山口 (TYS)	62	62	
		9	NHK 総合	9	9		
		11	山口放送 (KRY 山口放送)	11	11		
		1	NHK 教育	1	1		
	防府	6	山口朝日放送 (YAB 山口朝日放送)	28	28		
		7	テレビ山口 (TYS)	38	38		
		9	NHK 総合	9	9		
	徳島	※	1	四国放送	1	1	
			3	NHK 総合	3	3	
			4	毎日放送	4	4	
6			朝日放送 (ABC)	6	6		
8			関西テレビ放送 (関西テレビ)	8	8		
10			読売テレビ放送 (よみうりテレビ)	10	10		
高松		12	NHK 教育	38	12		
		3	NHK 教育	39	39		
		5	NHK 総合	37	37		
		6	テレビせとうち	19	19		
		7	瀬戸内海放送	33	33		
		9	西日本放送	41	41		
香川	丸亀	11	山陽放送 (RSK)	29	29		
		12	岡山放送 (OHK)	31	31		
		3	NHK 教育	40	40		
	高松	5	NHK 総合	44	44		
		6	テレビせとうち	46	46		
		7	瀬戸内海放送	42	42		
		9	西日本放送	50	50		
		11	山陽放送 (RSK)	48	48		
		12	岡山放送 (OHK)	52	52		
		四国	松山	2	NHK 教育	2	2
				6	NHK 総合	6	6
				8	あいテレビ	29	29
9	愛媛朝日テレビ (EAT)			25	25		
10	南海放送 (RNB)			10	10		
11	広島ホームテレビ			35	35		
愛媛	12		テレビ愛媛	37	37		
	2		NHK 教育	30	30		
	6		NHK 総合	32	32		
	8		あいテレビ	27	27		
	9		愛媛朝日テレビ (EAT)	17	17		
	10		南海放送 (RNB)	34	34		
新居浜	宇和島	12	テレビ愛媛	36	36		
		2	NHK 総合	2	2		
		4	NHK 教育	4	4		
	高知	6	南海放送 (RNB)	6	6		
		7	愛媛朝日テレビ (EAT)	14	14		
		8	あいテレビ	27	27		
		12	テレビ愛媛	36	36		
		1	NHK 教育	1	1		
		6	NHK 総合	6	6		
		8	あいテレビ	25	25		
		9	愛媛朝日テレビ (EAT)	16	16		
		10	南海放送 (RNB)	10	10		
九州・沖縄	福岡	12	テレビ愛媛	27	27		
		4	NHK 総合	4	4		
		6	NHK 教育	6	6		
		8	高知放送 (RKC)	8	8		
		10	テレビ高知 (KUTV)	38	38		
		12	高知さんさんテレビ (さんさんテレビ)	40	40		
	福岡	1	NHK 総合	1	1		
		3	高知放送 (RKC)	3	3		
		6	テレビ高知 (KUTV)	32	32		
		8	高知さんさんテレビ (さんさんテレビ)	14	14		
		11	NHK 教育	11	11		
		1	九州朝日放送 (KBC)	1	1		
九州・沖縄	福岡	3	NHK 総合	3	3		
		4	アール・ケー・ビー-毎日放送 (RKB)	4	4		
		5	TVQ 九州放送	19	19		
		6	NHK 教育	6	6		
		9	テレビ西日本 (TNC)	9	9		
		12	福岡放送 (FBS)	37	37		

地方名	都道府県名	地域・都市名	リモコンボタン	放送局名	チャンネル	画面の番号表示
				※カッコ内は画面に略号で表示される場合		
九州・沖縄	福岡	北九州	2	九州朝日放送 (KBC)	2	2
			3	福岡放送 (FBS)	35	35
			5	TVQ 九州放送	23	23
			6	NHK 総合	6	6
			8	アール・ケー・ビー-毎日放送 (RKB)	8	8
			10	テレビ西日本 (TNC)	10	10
		久留米	12	NHK 教育	12	12
			1	九州朝日放送 (KBC)	57	57
			3	NHK 総合	46	46
			4	アール・ケー・ビー-毎日放送 (RKB)	48	48
			5	TVQ 九州放送	14	14
			6	NHK 教育	54	54
大牟田	9	テレビ西日本 (TNC)	60	60		
	12	福岡放送 (FBS)	52	52		
	1	九州朝日放送 (KBC)	58	58		
	3	NHK 総合	53	53		
	4	アール・ケー・ビー-毎日放送 (RKB)	61	61		
	5	TVQ 九州放送	19	19		
	6	NHK 教育	50	50		
	9	テレビ西日本 (TNC)	55	55		
	12	福岡放送 (FBS)	43	43		
	佐賀	行橋	2	九州朝日放送 (KBC)	57	57
			3	福岡放送 (FBS)	43	43
			5	TVQ 九州放送	19	19
6			NHK 総合	49	49	
8			アール・ケー・ビー-毎日放送 (RKB)	60	60	
10			テレビ西日本 (TNC)	54	54	
佐賀		12	NHK 教育	46	46	
		2	NHK 教育	40	40	
		3	福岡放送 (FBS)	52	52	
		4	サガテレビ	36	36	
		5	TVQ 九州放送	14	14	
		6	九州朝日放送 (KBC)	57	57	
伊万里	8	アール・ケー・ビー-毎日放送 (RKB)	48	48		
	9	NHK 総合	38	38		
	10	テレビ西日本 (TNC)	60	60		
	11	熊本放送 (RKK)	11	11		
	3	福岡放送 (FBS)	52	52		
	4	サガテレビ	41	41		
	5	TVQ 九州放送	14	14		
	6	九州朝日放送 (KBC)	57	57		
	8	アール・ケー・ビー-毎日放送 (RKB)	48	48		
	9	NHK 総合	51	51		
	10	テレビ西日本 (TNC)	60	60		
	11	熊本放送 (RKK)	11	11		
長崎	佐世保	1	NHK 教育	1	1	
		3	NHK 総合	3	3	
		5	長崎放送 (NBC)	5	5	
		7	テレビ長崎 (KTN)	37	37	
		9	長崎文化放送 (NCC)	27	27	
		11	長崎国際テレビ	25	25	
	諫早	2	NHK 教育	2	2	
		6	長崎文化放送 (NCC)	31	31	
		7	テレビ長崎 (KTN)	35	35	
		8	NHK 総合	8	8	
		10	長崎放送 (NBC)	10	10	
		11	長崎国際テレビ	17	17	
熊本	熊本	1	NHK 教育	51	51	
		3	NHK 総合	59	59	
		5	長崎放送 (NBC)	62	62	
		7	テレビ長崎 (KTN)	39	39	
		9	長崎文化放送 (NCC)	56	56	
		11	長崎国際テレビ	32	32	
	熊本	2	NHK 教育	2	2	
		3	熊本朝日放送 (KAB)	16	16	
		4	熊本県民テレビ (KKT)	22	22	
		6	テレビ熊本 (TKU)	34	34	
		9	NHK 総合	9	9	
		11	熊本放送 (RKK)	11	11	

地方名	都道府県名	地域・都市名	リモコンボタン	放送局名	チャンネル	画面の番号表示
				※カッコ内は画面に略号で表示される場合		
九州・沖縄	熊本	水俣	1	NHK 教育	1	1
			3	熊本朝日放送 (KAB)	32	32
			4	NHK 総合	4	4
			6	熊本放送 (RKK)	6	6
			8	熊本県民テレビ (KKT)	36	36
			10	テレビ熊本 (TKU)	38	38
		大分	3	NHK 総合	3	3
			5	大分放送 (OBS)	5	5
			6	大分朝日放送 (OAB 大分朝日放送)	24	24
			7	テレビ大分 (TOS)	36	36
			12	NHK 教育	12	12
			3	NHK 総合	48	48
中津	5	大分放送 (OBS)	51	51		
	6	大分朝日放送 (OAB 大分朝日放送)	17	17		
	7	テレビ大分 (TOS)	37	37		
	12	NHK 教育	45	45		
	1	NHK 教育	1	1		
	5	テレビ大分 (TOS)	49	49		
	6	大分朝日放送 (OAB 大分朝日放送)	31	31		
	7	NHK 総合	7	7		
	9	大分放送 (OBS)	9	9		
宮崎	宮崎	3	テレビ宮崎 (UMK)	35	35	
		8	NHK 総合	8	8	
		10	宮崎放送 (MRT)	10	10	
		12	NHK 教育	12	12	
		2	NHK 教育	2	2	
		4	NHK 総合	4	4	
	延岡	6	宮崎放送 (MRT)	6	6	
		8	テレビ宮崎 (UMK)	39	39	
		1	南日本放送 (MBC)	1	1	
		3	NHK 総合	3	3	
		5	NHK 教育	5	5	
		7	鹿児島放送 (KKB 鹿児島放送)	32	32	
鹿児島	鹿児島	9	鹿児島テレビ放送 (KTS)	38	38	
		11	鹿児島読売テレビ (KYT)	30	30	
		2	NHK 教育	2	2	
		4	NHK 総合	4	4	
		6	南日本放送 (MBC)	6	6	
		8	鹿児島放送 (KKB 鹿児島放送)	31	31	
	鹿屋	10	鹿児島テレビ放送 (KTS)	33	33	
		12	鹿児島読売テレビ (KYT)	25	25	
		4	鹿児島放送 (KKB 鹿児島放送)	23	23	
		6	鹿児島テレビ放送 (KTS)	35	35	
		8	NHK 総合	8	8	
		10	南日本放送 (MBC)	10	10	
沖縄	阿久根	11	鹿児島読売テレビ (KYT)	17	17	
		12	NHK 教育	12	12	
		2	NHK 総合	2	2	
		6	琉球朝日放送 (QAB)	28	28	
		8	沖縄テレビ放送 (OTV)	8	8	
		10	琉球放送 (RBC)	10	10	
	沖繩	12	NHK 教育	12	12	
		2	NHK 総合	2	2	
		6	琉球朝日放送 (QAB)	28	28	
		8	沖縄テレビ放送 (OTV)	8	8	
		10	琉球放送 (RBC)	10	10	
		12	NHK 教育	12	12	

※沖縄は、那覇地域のチャンネルが設定されます。

地上アナログ放送の自動設定一覧表

準備編

資料

※徳島は、徳島地域のチャンネルが設定されます。

東芝デジタルテレビA2で使われるソフトウェアのライセンス情報

東芝デジタルテレビ19/22/26/32/40A2 (A2と略して記載します)に組み込まれたソフトウェアは、複数の独立したソフトウェアコンポーネントで構成され、個々のソフトウェアコンポーネントは、それぞれに東芝または第三者の著作権が存在します。

東芝デジタルテレビA2は、第三者が規定したエンドユーザーライセンスアグリーメントあるいは著作権通知(以下、「EULA」といいます)に基づきフリーソフトウェアとして配布されるソフトウェアコンポーネントを使用しております。

「EULA」の中には、実行形式のソフトウェアコンポーネントを配布する条件として、当該コンポーネントのソースコードの入手を可能にするよう求めているものがあります。当該「EULA」の対象となるソフトウェアコンポーネントに関しては、以下のホームページをご覧ください。よろしくお願いいたします。

ホームページアドレス

www.toshiba.co.jp/regza/LZ1/eula

また、東芝デジタルテレビA2のソフトウェアコンポーネントには、東芝自身が開発もしくは作成したソフトウェアも含まれており、これらソフトウェア及びそれに付帯したドキュメント類には、東芝の所有権が存在し、著作権法、国際条約条項及び他の準拠法によって保護されています。「EULA」の適用を受けない東芝自身が開発もしくは作成したソフトウェアコンポーネントは、ソースコード提供の対象とはなりませんのでご了承ください。

ご購入いただいた東芝デジタルテレビA2は、製品として、弊社所定の保証をいたします。

ただし、「EULA」に基づいて配布されるソフトウェアコンポーネントには、著作権者または弊社を含む第三者の保証がないことを前提に、お客様がご自身でご利用になられることが認められるものがあります。この場合、当該ソフトウェアコンポーネントは無償でお客様に使用許諾されますので、適用法令の範囲内で、当該ソフトウェアコンポーネントの保証は一切ありません。著作権やその他の第三者の権利等については、一切の保証がなく、「as is」(現状)の状態で、かつ、明示か黙示であるかを問わず一切の保証をつけないで、当該ソフトウェアコンポーネントが提供されます。ここでいう保証とは、市場性や特定目的適合性についての黙示の保証も含まれますが、それに限定されるものではありません。当該ソフトウェアコンポーネントの品質や性能に関するすべてのリスクはお客様が負うものとし、また、当該ソフトウェアコンポーネントに欠陥があるとわかった場合、それに伴う一切の派生費用や修理・訂正に要する費用は、東芝は一切の責任を負いません。適用法令の定め、又は書面による合意がある場合を除き、著作権者や上記許諾を受けて当該ソフトウェアコンポーネントの変更・再配布を為し得る者は、当該ソフトウェアコンポーネントを使用したこと、又は使用できないことに起因する一切の損害についてなんらの責任も負いません。著作権者や第三者が、そのような損害の発生する可能性について知らされていた場合でも同様です。なお、ここでいう損害には、通常損害、特別損害、偶発損害、間接損害が含まれます(データの消失、又はその正確さの喪失、お客様や第三者が被った損失、他のソフトウェアとのインタフェースの不適合化等も含まれますが、これに限定されるものではありません)。当該ソフトウェアコンポーネントの使用条件や遵守いただかなければならない事項等の詳細は、各「EULA」をお読みください。

東芝デジタルテレビA2に組み込まれた「EULA」の対象となるソフトウェアコンポーネントは、以下のとおりです。これらソフトウェアコンポーネントをお客様自身でご利用いただく場合は、対応する「EULA」をよく読んでから、ご利用くださるようお願いいたします。なお、各「EULA」は東芝以外の第三者による規定であるため、原文(英文)を記載します。

東芝デジタルテレビA2で使われるフリーソフトウェアコンポーネントに関するエンドユーザーライセンスアグリーメント原文(英文)

対応ソフトウェアモジュール	
Linux Kernel busybox mtd-utils	Exhibit A
glibc gcc	Exhibit B
malloc	Exhibit C

東芝デジタルテレビA2で使われるフリーソフトウェアコンポーネントに関するエンドユーザーライセンスアグリーメント原文(英文)

Exhibit A

GNU GENERAL PUBLIC LICENSE Version 2, June 1991

Copyright © 1989, 1991 Free Software Foundation, Inc.

59 Temple Place, Suite 330, Boston, MA 02111-1307 USA

Everyone is permitted to copy and distribute verbatim copies of this license document, but changing it is not allowed.

Preamble

The licenses for most software are designed to take away your freedom to share and change it. By contrast, the GNU General Public License is intended to guarantee your freedom to share and change free software – to make sure the software is free for all its users. This General Public License applies to most of the Free Software Foundation's software and to any other program whose authors commit to using it. (Some other Free Software Foundation software is covered by the GNU Library General Public License instead.) You can apply it to your programs, too.

When we speak of free software, we are referring to freedom, not price. Our General Public Licenses are designed to make sure that you have the freedom to distribute copies of free software (and charge for this service if you wish), that you receive source code or can get it if you want it, that you can change the software or use pieces of it in new free programs; and that you know you can do these things.

To protect your rights, we need to make restrictions that forbid anyone to deny you these rights or to ask you to surrender the rights. These restrictions translate to certain responsibilities for you if you distribute copies of the software, or if you modify it.

For example, if you distribute copies of such a program, whether gratis or for a fee, you must give the recipients all the rights that you have. You must make sure that they, too, receive or can get the source code. And you must show them these terms so they know their rights.

We protect your rights with two steps: (1) copyright the software, and (2) offer you this license which gives you legal permission to copy, distribute and/or modify the software.

Also, for each author's protection and ours, we want to make certain that everyone understands that there is no warranty for this free software. If the software is modified by someone else and passed on, we want its recipients to know that what they have is not the original, so that any problems introduced by others will not reflect on the original authors' reputations.

Finally, any free program is threatened constantly by software patents. We wish to avoid the danger that redistributors of a free program will individually obtain patent licenses, in effect making the program proprietary. To prevent this, we have made it clear that any patent must be licensed for everyone's free use or not licensed at all.

The precise terms and conditions for copying, distribution and modification follow.

GNU GENERAL PUBLIC LICENSE TERMS AND CONDITIONS FOR COPYING, DISTRIBUTION AND MODIFICATION

0. This License applies to any program or other work which contains a notice placed by the copyright holder saying it may be distributed under the terms of this General Public License. The "Program", below, refers to any such program or work, and a "work based on the Program" means either the Program or any derivative work under copyright law: that is to say, a work containing the Program or a portion of it, either verbatim or with modifications and/or translated into another language. (Hereinafter, translation is included without limitation in the term "modification".) Each licensee is addressed as "you".

Activities other than copying, distribution and modification are not covered by this License; they are outside its scope. The act of running the Program is not restricted, and the output from the Program is covered only if its contents constitute a work based on the Program (independent of having been made by running the Program). Whether that is true depends on what the Program does.

1. You may copy and distribute verbatim copies of the Program's source code as you receive it, in any medium, provided that you conspicuously and appropriately publish on each copy an appropriate copyright notice and disclaimer of warranty; keep intact all the notices that refer to this License and to the absence of any warranty; and give any other recipients of the Program a copy of this License along with the Program.

You may charge a fee for the physical act of transferring a copy, and you may at your option offer warranty protection in exchange for a fee.

2. You may modify your copy or copies of the Program or any portion of it, thus forming a work based on the Program, and copy and distribute such modifications or work under the terms of Section 1 above, provided that you also meet all of these conditions:

- You must cause the modified files to carry prominent notices stating that you changed the files and the date of any change.
- You must cause any work that you distribute or publish, that in whole or in part contains or is derived from the Program or any part thereof, to be licensed as a whole at no charge to all third parties under the terms of this License.
- If the modified program normally reads commands interactively when run, you must cause it, when started running for such interactive use in the most ordinary way, to print or display an announcement including an appropriate copyright notice and a notice that there is no warranty (or else, saying that you provide a warranty) and that users may redistribute the program under these conditions, and telling the user how to view a copy of this License. (Exception: if the Program itself is interactive but does not normally print such an announcement, your work based on the Program is not required to print an announcement.)

These requirements apply to the modified work as a whole. If identifiable sections of that work are not derived from the Program, and can be reasonably considered independent and separate works in themselves, then this License, and its terms, do not apply to those sections when you distribute them as separate works. But when you distribute the same sections as part of a whole which is a work based on the Program, the distribution of the whole must be on the terms of this License, whose permissions for other licensees extend to the entire whole, and thus to each and every part regardless of who wrote it.

Thus, it is not the intent of this section to claim rights or contest your rights to work written entirely by you; rather, the intent is to exercise the right to control the distribution of derivative or collective works based on the Program.

In addition, mere aggregation of another work not based on the Program with the Program (or with a work based on the Program) on a volume of a storage or distribution medium does not bring the other work under the scope of this License.

3. You may copy and distribute the Program (or a work based on it, under Section 2) in object code or executable form under the terms of Sections 1 and 2 above provided that you also do one of the following:

- Accompany it with the complete corresponding machine-readable source code, which must be distributed under the terms of Sections 1 and 2 above on a medium customarily used for software interchange; or,
- Accompany it with a written offer, valid for at least three years, to give any thirdparty, for a charge no more than your cost of physically performing source distribution, a complete machine-readable copy of the corresponding source code, to be distributed under the terms of Sections 1 and 2 above on a medium customarily used for software interchange; or,

- Accompany it with the information you received as to the offer to distribute corresponding source code. (This alternative is allowed only for noncommercial distribution and only if you received the program in object code or executable form with such an offer, in accord with Subsection b above.)

The source code for a work means the preferred form of the work for making modifications to it. For an executable work, complete source code means all the source code for all modules it contains, plus any associated interface definition files, plus the scripts used to control compilation and installation of the executable. However, as a special exception, the source code distributed need not include anything that is normally distributed (in either source or binary form) with the major components (compiler, kernel, and so on) of the operating system on which the executable runs, unless that component itself accompanies the executable.

If distribution of executable or object code is made by offering access to copy from a designated place, then offering equivalent access to copy the source code from the same place counts as distribution of the source code, even though third parties are not compelled to copy the source along with the object code.

4. You may not copy, modify, sublicense, or distribute the Program except as expressly provided under this License. Any attempt otherwise to copy, modify, sublicense or distribute the Program is void, and will automatically terminate your rights under this License. However, parties who have received copies, or rights, from you under this License will not have their licenses terminated so long as such parties remain in full compliance.

5. You are not required to accept this License, since you have not signed it. However, nothing else grants you permission to modify or distribute the Program or its derivative works. These actions are prohibited by law if you do not accept this License. Therefore, by modifying or distributing the Program (or any work based on the Program), you indicate your acceptance of this License to do so, and all its terms and conditions for copying, distributing or modifying the Program or works based on it.

6. Each time you redistribute the Program (or any work based on the Program), the recipient automatically receives a license from the original licensor to copy, distribute or modify the Program subject to these terms and conditions. You may not impose any further restrictions on the recipients' exercise of the rights granted herein. You are not responsible for enforcing compliance by third parties to this License.

7. If as a consequence of a court judgment or allegation of patent infringement or for any other reason (not limited to patent issues), conditions are imposed on you (whether by court order, agreement or otherwise) that contradict the conditions of this License, they do not excuse you from the conditions of this License. If you cannot distribute so as to satisfy simultaneously your obligations under this License and any other pertinent obligations, then as a consequence you may not distribute the Program at all.

For example, if a patent license would not permit royalty-free redistribution of the Program by all those who receive copies directly or indirectly through you, then the only way you could satisfy both it and this License would be to refrain entirely from distribution of the Program. If any portion of this section is held invalid or unenforceable under any particular circumstance, the balance of the section is intended to apply and the section as a whole is intended to apply in other circumstances.

It is not the purpose of this section to induce you to infringe any patents or other property right claims or to contest validity of any such claims; this section has the sole purpose of protecting the integrity of the free software distribution system, which is implemented by public license practices. Many people have made generous contributions to the wide range of software distributed through that system in reliance on consistent application of that system; it is up to the author/donor to decide if he or she is willing to distribute software through any other system and a licensee cannot impose that choice.

This section is intended to make thoroughly clear what is believed to be a consequence of the rest of this License.

8. If the distribution and/or use of the Program is restricted in certain countries either by patents or by copyrighted interfaces, the original copyright holder who places the Program under this License may add an explicit geographical distribution limitation excluding those countries, so that distribution is permitted only in or among countries not thus excluded. In such case, this License incorporates the limitation as if written in the body of this License.

9. The Free Software Foundation may publish revised and/or new versions of the General Public License from time to time. Such new versions will be similar in spirit to the present version, but may differ in detail to address new problems or concerns.

Each version is given a distinguishing version number. If the Program specifies a version number of this License which applies to it and "any later version", you have the option of following the terms and conditions either of that version or of any later version published by the Free Software Foundation. If the Program does not specify a version number of this License, you may choose any version ever published by the Free Software Foundation.

10. If you wish to incorporate parts of the Program into other free programs whose distribution conditions are different, write to the author to ask for permission. For software which is copyrighted by the Free Software Foundation, write to the Free Software Foundation; we sometimes make exceptions for this. Our decision will be guided by the two goals of preserving the free status of all derivatives of our free software and of promoting the sharing and reuse of software generally.

NO WARRANTY

11. BECAUSE THE PROGRAM IS LICENSED FREE OF CHARGE, THERE IS NO WARRANTY FOR THE PROGRAM, TO THE EXTENT PERMITTED BY APPLICABLE LAW. EXCEPT WHEN OTHERWISE STATED IN WRITING THE COPYRIGHT HOLDERS AND/OR OTHER PARTIES PROVIDE THE PROGRAM "AS IS" WITHOUT WARRANTY OF ANY KIND, EITHER EXPRESSED OR IMPLIED, INCLUDING, BUT NOT LIMITED TO, THE IMPLIED WARRANTIES OF MERCHANTABILITY AND FITNESS FOR A PARTICULAR PURPOSE. THE ENTIRE RISK AS TO THE QUALITY AND PERFORMANCE OF THE PROGRAM IS WITH YOU. SHOULD THE PROGRAM PROVE DEFECTIVE, YOU ASSUME THE COST OF ALL NECESSARY SERVICING, REPAIR OR CORRECTION.

12. IN NO EVENT UNLESS REQUIRED BY APPLICABLE LAW OR AGREED TO IN WRITING WILL ANY COPYRIGHT HOLDER, OR ANY OTHER PARTY WHO MAY MODIFY AND/OR REDISTRIBUTE THE PROGRAM AS PERMITTED ABOVE, BE LIABLE TO YOU FOR DAMAGES, INCLUDING ANY GENERAL, SPECIAL, INCIDENTAL OR CONSEQUENTIAL DAMAGES ARISING OUT OF THE USE OR INABILITY TO USE THE PROGRAM (INCLUDING BUT NOT LIMITED TO LOSS OF DATA OR DATA BEING RENDERED INACCURATE OR LOSSES SUSTAINED BY YOU OR THIRD PARTIES OR A FAILURE OF THE PROGRAM TO OPERATE WITH ANY OTHER PROGRAMS), EVEN IF SUCH HOLDER OR OTHER PARTY HAS BEEN ADVISED OF THE POSSIBILITY OF SUCH DAMAGES.

END OF TERMS AND CONDITIONS

How to Apply These Terms to Your New Programs

If you develop a new program, and you want it to be of the greatest possible use to the public, the best way to achieve this is to make it free software which everyone can redistribute and change under these terms.

To do so, attach the following notices to the program. It is safest to attach them to the start of each source file to most effectively convey the exclusion of warranty; and each file should have at least the "copyright" line and a pointer to where the full notice is found.

<One line to give the program's name and a brief idea of what it does.>

Copyright © 19yy <name of author>

This program is free software; you can redistribute it and/or modify it under the terms of the GNU General Public License as published by the Free Software Foundation; either version 2 of the License, or (at your option) any later version.

This program is distributed in the hope that it will be useful, but WITHOUT ANY WARRANTY; without even the implied warranty of MERCHANTABILITY or FITNESS FOR A PARTICULAR PURPOSE. See the GNU General Public License for more details.

You should have received a copy of the GNU General Public License along with this program; if not, write to the Free Software Foundation, Inc., 59 Temple Place, Suite 330, Boston, MA 02111-1307 USA

Also add information on how to contact you by electronic and paper mail.

If the program is interactive, make it output a short notice like this when it starts in an interactive mode:

Gnomovision version 69, Copyright © 19yy name of author Gnomovision comes with ABSOLUTELY NO WARRANTY; for details type 'show w'. This is free software, and you are welcome to redistribute it under certain conditions; type 'show c' for details.

The hypothetical commands 'show w' and 'show c' should show the appropriate parts of the General Public License. Of course, the commands you use may be called something other than 'show w' and 'show c'; they could even be mouse-clicks or menu items – whatever suits your program.

You should also get your employer (if you work as a programmer) or your school, if any, to sign a "copyright disclaimer" for the program; if necessary. Here is a sample; alter the names:

Yoyodyne, Inc., hereby disclaims all copyright interest in the program 'Gnomovision' (which makes passes at compilers) written by James Hacker.

<signature of Ty Coon>, 1 April 1989

Ty Coon, President of Vice

This General Public License does not permit incorporating your program into proprietary programs. If your program is a subroutine library, you may consider it more useful to permit linking proprietary applications with the library. If this is what you want to do, use the GNU Library General Public License instead of this License.

Exhibit B

GNU LESSER GENERAL PUBLIC LICENSE Version 2.1, February 1999

Copyright © 1991, 1999 Free Software Foundation, Inc. 59 Temple Place, Suite 330, Boston, MA 02111-1307 USA

Everyone is permitted to copy and distribute verbatim copies of this license document, but changing it is not allowed.

[This is the first released version of the Lesser GPL. It also counts as the successor of the GNU Library Public License, version 2, hence the version number 2.1.]

Preamble

The licenses for most software are designed to take away your freedom to share and change it. By contrast, the GNU General Public Licenses are intended to guarantee your freedom to share and change free software – to make sure the software is free for all its users.

This license, the Lesser General Public License, applies to some specially designated software packages – typically libraries – of the Free Software Foundation and other authors who decide to use it. You can use it too, but we suggest you first think carefully about whether this license or the ordinary General Public License is the better strategy to use in any particular case, based on the explanations below.

When we speak of free software, we are referring to freedom of use, not price. Our General Public Licenses are designed to make sure that you have the freedom to distribute copies of free software (and charge for this service if you wish); that you receive source code or can get it if you want it; that you can change the software and use pieces of it in new free programs; and that you are informed that you can do these things.

To protect your rights, we need to make restrictions that forbid distributors to deny you these rights or to ask you to surrender these rights. These restrictions translate to certain responsibilities for you if you distribute copies of the library or if you modify it.

For example, if you distribute copies of the library, whether gratis or for a fee, you must give the recipients all the rights that we gave you. You must make sure that they, too, receive or can get the source code. If you link other code with the library, you must provide complete object files to the recipients, so that they can relink them with the library after making changes to the library and recompiling it. And you must show them these terms so they know their rights.

We protect your rights with a two-step method: (1) we copyright the library, and (2) we offer you this license, which gives you legal permission to copy, distribute and/or modify the library.

To protect each distributor, we want to make it very clear that there is no warranty for the free library. Also, if the library is modified by someone else and passed on, the recipients should know that what they have is not the original version, so that the original author's reputation will not be affected by problems that might be introduced by others.

Finally, software patents pose a constant threat to the existence of any free program. We wish to make sure that a company cannot effectively restrict the users of a free program by obtaining a restrictive license from a patent holder. Therefore, we insist that any patent license obtained for a version of the library must be consistent with the full freedom of use specified in this license.

Most GNU software, including some libraries, is covered by the ordinary GNU General Public License. This license, the GNU Lesser General Public License, applies to certain designated libraries, and is quite different from the ordinary General Public License. We use this license for certain libraries in order to permit linking those libraries into non-free programs.

When a program is linked with a library, whether statically or using a shared library, the combination of the two is legally speaking a combined work, a derivative of the original library. The ordinary General Public License therefore permits such linking only if the entire combination fits its criteria of freedom. The Lesser General Public License permits more lax criteria for linking other code with the library.

We call this license the "Lesser" General Public License because it does Less to protect the user's freedom than the ordinary General Public License. It also provides other free software developers Less of an advantage over competing non-free programs. These disadvantages are the reason we use the ordinary General Public License for many libraries. However, the Lesser license provides advantages in certain special circumstances.

For example, on rare occasions, there may be a special need to encourage the widest possible use of a certain library, so that it becomes a de-facto standard. To achieve this, non-free programs must be allowed to use the library. A more frequent case is that a free library does the same job as widely used non-free libraries. In this case, there is little to gain by limiting the free library to free software only, so we use the Lesser General Public License.

In other cases, permission to use a particular library in nonfree programs enables a greater number of people to use a large body of free software. For example, permission to use the GNU C Library in non-free programs enables many more people to use the whole GNU operating system, as well as its variant, the GNU/Linux operating system.

Although the Lesser General Public License is Less protective of the users' freedom, it

does ensure that the user of a program that is linked with the Library has the freedom and the wherewithal to run that program using a modified version of the Library.

The precise terms and conditions for copying, distribution and modification follow. Pay close attention to the difference between a "work based on the library" and a "work that uses the library". The former contains code derived from the library, whereas the latter must be combined with the library in order to run.

GNU LESSER GENERAL PUBLIC LICENSE TERMS AND CONDITIONS FOR COPYING, DISTRIBUTION AND MODIFICATION

0. This License Agreement applies to any software library or other program which contains a notice placed by the copyright holder or other authorized party saying it may be distributed under the terms of this Lesser General Public License (also called "this License"). Each licensee is addressed as "you".

A "library" means a collection of software functions and/or data prepared so as to be conveniently linked with application programs (which use some of those functions and data) to form executables.

The "Library", below, refers to any such software library or work which has been distributed under these terms. A "work based on the Library" means either the Library or any derivative work under copyright law: that is to say, a work containing the Library or a portion of it, either verbatim or with modifications and/or translated straightforwardly into another language. (Hereinafter, translation is included without limitation in the term "modification".)

"Source code" for a work means the preferred form of the work for making modifications to it. For a library, complete source code means all the source code for all modules it contains, plus any associated interface definition files, plus the scripts used to control compilation and installation of the library.

Activities other than copying, distribution and modification are not covered by this License; they are outside its scope. The act of running a program using the Library is not restricted, and output from such a program is covered only if its contents constitute a work based on the Library (independent of the use of the Library in a tool for writing it). Whether that is true depends on what the Library does and what the program that uses the Library does.

1. You may copy and distribute verbatim copies of the Library's complete source code as you receive it, in any medium, provided that you conspicuously and appropriately publish on each copy an appropriate copyright notice and disclaimer of warranty; keep intact all the notices that refer to this License and to the absence of any warranty; and distribute a copy of this License along with the Library.

You may charge a fee for the physical act of transferring a copy, and you may at your option offer warranty protection in exchange for a fee.

2. You may modify your copy or copies of the Library or any portion of it, thus forming a work based on the Library, and copy and distribute such modifications or work under the terms of Section 1 above, provided that you also meet all of these conditions:

- The modified work must itself be a software library.
- You must cause the files modified to carry prominent notices stating that you changed the files and the date of any change.
- You must cause the whole of the work to be licensed at no charge to all third parties under the terms of this License.
- If a facility in the modified Library refers to a function or a table of data to be supplied by an application program that uses the facility, other than as an argument passed when the facility is invoked, then you must make a good faith effort to ensure that, in the event an application does not supply such function or table, the facility still operates, and performs whatever part of its purpose remains meaningful. (For example, a function in a library to compute square roots has a purpose that is entirely well-defined independent of the application. Therefore, Subsection 2d requires that any application-supplied function or table used by this function must be optional: if the application does not supply it, the square root function must still compute square roots.)

These requirements apply to the modified work as a whole. If identifiable sections of that work are not derived from the Library, and can be reasonably considered independent and separate works in themselves, then this License, and its terms, do not apply to those sections when you distribute them as separate works. But when you distribute the same sections as part of a whole which is a work based on the Library, the distribution of the whole must be on the terms of this License, whose permissions for other licensees extend to the entire whole, and thus to each and every part regardless of who wrote it.

Thus, it is not the intent of this section to claim rights or contest your rights to work written entirely by you; rather, the intent is to exercise the right to control the distribution of derivative or collective works based on the Library.

In addition, mere aggregation of another work not based on the Library with the Library (or with a work based on the Library) on a volume of a storage or distribution medium does not bring the other work under the scope of this License.

3. You may opt to apply the terms of the ordinary GNU General Public License instead of this License to a given copy of the Library. To do this, you must alter all the notices that refer to this License, so that they refer to the ordinary GNU General Public License, version 2, instead of to this License. (If a newer version than version 2 of the ordinary GNU General Public License has appeared, then you can specify that version instead if you wish.) Do not make any other change in these notices.

Once this change is made in a given copy, it is irreversible for that copy, so the ordinary GNU General Public License applies to all subsequent copies and derivative works made from that copy.

This option is useful when you wish to copy part of the code of the Library into a program that is not a library.

4. You may copy and distribute the Library (or a portion or derivative of it, under Section 2) in object code or executable form under the terms of Sections 1 and 2 above provided that you accompany it with the complete corresponding machine-readable source code, which must be distributed under the terms of Sections 1 and 2 above on a medium customarily used for software interchange.

If distribution of object code is made by offering access to copy from a designated place, then offering equivalent access to copy the source code from the same place satisfies the requirement to distribute the source code, even though third parties are not compelled to copy the source along with the object code.

5. A program that contains no derivative of any portion of the Library, but is designed to work with the Library by being compiled or linked with it, is called a "work that uses the Library". Such a work, in isolation, is not a derivative work of the Library, and therefore falls outside the scope of this License.

However, linking a "work that uses the Library" with the Library creates an executable that is a derivative of the Library (because it contains portions of the Library), rather than a "work that uses the library". The executable is therefore covered by this License. Section 6 states terms for distribution of such executables.

When a "work that uses the Library" uses material from a header file that is part of the Library, the object code for the work may be a derivative work of the Library even though the source code is not. Whether this is true is especially significant if the work can be linked without the Library, or if the work is itself a library. The threshold for this to be true is not precisely defined by law.

東芝デジタルテレビA2で使われるフリーソフトウェアコンポーネントに関するエンドユーザーライセンスアグリーメント原文(英文) つづき

If such an object file uses only numerical parameters, data structure layouts and accessors, and small macros and small inline functions (ten lines or less in length), then the use of the object file is unrestricted, regardless of whether it is legally a derivative work. (Executables containing this object code plus portions of the Library will still fall under Section 6.)

Otherwise, if the work is a derivative of the Library, you may distribute the object code for the work under the terms of Section 6. Any executables containing that work also fall under Section 6, whether or not they are linked directly with the Library itself.

6. As an exception to the Sections above, you may also combine or link a "work that uses the Library" with the Library to produce a work containing portions of the Library, and distribute that work under terms of your choice, provided that the terms permit modification of the work for the customer's own use and reverse engineering for debugging such modifications.

You must give prominent notice with each copy of the work that the Library is used in it and that the Library and its use are covered by this License. You must supply a copy of this License. If the work during execution displays copyright notices, you must include the copyright notice for the Library among them, as well as a reference directing the user to the copy of this License. Also, you must do one of these things:

- Accompany the work with the complete corresponding machine-readable source code for the Library including whatever changes were used in the work (which must be distributed under Sections 1 and 2 above); and, if the work is an executable linked with the Library, with the complete machine-readable "work that uses the Library", as object code and/or source code, so that the user can modify the Library and then relink to produce a modified executable containing the modified Library. (It is understood that the user who changes the contents of definitions files in the Library will not necessarily be able to recompile the application to use the modified definitions.)
- Use a suitable shared library mechanism for linking with the Library. A suitable mechanism is one that (1) uses at run time a copy of the library already present on the user's computer system, rather than copying library functions into the executable, and (2) will operate properly with a modified version of the library, if the user installs one, as long as the modified version is interface-compatible with the version that the work was made with.
- Accompany the work with a written offer, valid for at least three years, to give the same user the materials specified in Subsection 6a, above, for a charge no more than the cost of performing this distribution.
- If distribution of the work is made by offering access to copy from a designated place, offer equivalent access to copy the above specified materials from the same place.
- Verify that the user has already received a copy of these materials or that you have already sent this user a copy.

For an executable, the required form of the "work that uses the Library" must include any data and utility programs needed for reproducing the executable from it. However, as a special exception, the materials to be distributed need not include anything that is normally distributed (in either source or binary form) with the major components (compiler, kernel, and so on) of the operating system on which the executable runs, unless that component itself accompanies the executable.

It may happen that this requirement contradicts the license restrictions of other proprietary libraries that do not normally accompany the operating system. Such a contradiction means you cannot use both them and the Library together in an executable that you distribute.

7. You may place library facilities that are a work based on the Library side-by-side in a single library together with other library facilities not covered by this License, and distribute such a combined library, provided that the separate distribution of the work based on the Library and of the other library facilities is otherwise permitted, and provided that you do these two things:

- Accompany the combined library with a copy of the same work based on the Library, uncombined with any other library facilities. This must be distributed under the terms of the Sections above.
- Give prominent notice with the combined library of the fact that part of it is a work based on the Library, and explaining where to find the accompanying uncombined form of the same work.

8. You may not copy, modify, sublicense, link with, or distribute the Library except as expressly provided under this License. Any attempt otherwise to copy, modify, sublicense, link with, or distribute the Library is void, and will automatically terminate your rights under this License. However, parties who have received copies, or rights, from you under this License will not have their licenses terminated so long as such parties remain in full compliance.

9. You are not required to accept this License, since you have not signed it. However, nothing else grants you permission to modify or distribute the Library or its derivative works. These actions are prohibited by law if you do not accept this License. Therefore, by modifying or distributing the Library (or any work based on the Library), you indicate your acceptance of this License to do so, and all its terms and conditions for copying, distributing or modifying the Library or works based on it.

10. Each time you redistribute the Library (or any work based on the Library), the recipient automatically receives a license from the original licensor to copy, distribute, link with or modify the Library subject to these terms and conditions. You may not impose any further restrictions on the recipients' exercise of the rights granted herein. You are not responsible for enforcing compliance by third parties with this License.

11. If, as a consequence of a court judgment or allegation of patent infringement or for any other reason (not limited to patent issues), conditions are imposed on you (whether by court order, agreement or otherwise) that contradict the conditions of this License, they do not excuse you from the conditions of this License. If you cannot distribute so as to satisfy simultaneously your obligations under this License and any other pertinent obligations, then as a consequence you may not distribute the Library at all. For example, if a patent license would not permit royalty-free redistribution of the Library by all those who receive copies directly or indirectly through you, then the only way you could satisfy both it and this License would be to refrain entirely from distribution of the Library.

If any portion of this section is held invalid or unenforceable under any particular circumstance, the balance of the section is intended to apply, and the section as a whole is intended to apply in other circumstances.

It is not the purpose of this section to induce you to infringe any patents or other property right claims or to contest validity of any such claims; this section has the sole purpose of protecting the integrity of the free software distribution system which is implemented by public license practices. Many people have made generous contributions to the wide range of software distributed through that system in reliance on consistent application of that system; it is up to the author/donor to decide if he or she is willing to distribute software through any other system and a licensee cannot impose that choice.

This section is intended to make thoroughly clear what is believed to be a consequence of the rest of this License.

12. If the distribution and/or use of the Library is restricted in certain countries either by patents or by copyrighted interfaces, the original copyright holder who places the Library under this License may add an explicit geographical distribution limitation excluding those countries, so that distribution is permitted only in or among countries not thus excluded. In such case, this License incorporates the limitation as if written in the body of this License.

13. The Free Software Foundation may publish revised and/or new versions of the Lesser General Public License from time to time. Such new versions will be similar in spirit to the present version, but may differ in detail to address new problems or concerns. Each version is given a

distinguishing version number. If the Library specifies a version number of this License which applies to it and "any later version", you have the option of following the terms and conditions either of that version or of any later version published by the Free Software Foundation. If the Library does not specify a license version number, you may choose any version ever published by the Free Software Foundation.

14. If you wish to incorporate parts of the Library into other free programs whose distribution conditions are incompatible with these, write to the author to ask for permission. For software which is copyrighted by the Free Software Foundation, write to the Free Software Foundation; we sometimes make exceptions for this. Our decision will be guided by the two goals of preserving the free status of all derivatives of our free software and of promoting the sharing and reuse of software generally.

NO WARRANTY

15. BECAUSE THE LIBRARY IS LICENSED FREE OF CHARGE, THERE IS NO WARRANTY FOR THE LIBRARY, TO THE EXTENT PERMITTED BY APPLICABLE LAW. EXCEPT WHEN OTHERWISE STATED IN WRITING THE COPYRIGHT HOLDERS AND/OR OTHER PARTIES PROVIDE THE LIBRARY "AS IS" WITHOUT WARRANTY OF ANY KIND, EITHER EXPRESSED OR IMPLIED, INCLUDING, BUT NOT LIMITED TO, THE IMPLIED WARRANTIES OF MERCHANTABILITY AND FITNESS FOR A PARTICULAR PURPOSE. THE ENTIRE RISK AS TO THE QUALITY AND PERFORMANCE OF THE LIBRARY IS WITH YOU. SHOULD THE LIBRARY PROVE DEFECTIVE, YOU ASSUME THE COST OF ALL NECESSARY SERVICING, REPAIR OR CORRECTION.

16. IN NO EVENT UNLESS REQUIRED BY APPLICABLE LAW OR AGREED TO IN WRITING WILL ANY COPYRIGHT HOLDER, OR ANY OTHER PARTY WHO MAY MODIFY AND/OR REDISTRIBUTE THE LIBRARY AS PERMITTED ABOVE, BE LIABLE TO YOU FOR DAMAGES, INCLUDING ANY GENERAL, SPECIAL, INCIDENTAL OR CONSEQUENTIAL DAMAGES ARISING OUT OF THE USE OR INABILITY TO USE THE LIBRARY (INCLUDING BUT NOT LIMITED TO LOSS OF DATA OR DATA BEING RENDERED INACCURATE OR LOSSES SUSTAINED BY YOU OR THIRD PARTIES OR A FAILURE OF THE LIBRARY TO OPERATE WITH ANY OTHER SOFTWARE), EVEN IF SUCH HOLDER OR OTHER PARTY HAS BEEN ADVISED OF THE POSSIBILITY OF SUCH DAMAGES.

END OF TERMS AND CONDITIONS

How to Apply These Terms to Your New Libraries

If you develop a new library, and you want it to be of the greatest possible use to the public, we recommend making it free software that everyone can redistribute and change. You can do so by permitting redistribution under these terms (or, alternatively, under the terms of the ordinary General Public License).

To apply these terms, attach the following notices to the library. It is safest to attach them to the start of each source file to most effectively convey the exclusion of warranty; and each file should have at least the "copyright" line and a pointer to where the full notice is found.

<one line to give the library's name and a brief idea of what it does.>

Copyright © <year> <name of author>

This library is free software; you can redistribute it and/or modify it under the terms of the GNU Lesser General Public License as published by the Free Software Foundation; either version 2 of the License, or (at your option) any later version.

This library is distributed in the hope that it will be useful, but WITHOUT ANY WARRANTY; without even the implied warranty of MERCHANTABILITY or FITNESS FOR A PARTICULAR PURPOSE. See the GNU Lesser General Public License for more details.

You should have received a copy of the GNU Lesser General Public License along with this library; if not, write to the Free Software Foundation, Inc., 59 Temple Place, Suite 330, Boston, MA 02111-1307 USA

Also add information on how to contact you by electronic and paper mail.

You should also get your employer (if you work as a programmer) or your school, if any, to sign a "copyright disclaimer" for the library, if necessary. Here is a sample; alter the names: Yoyodyne, Inc., hereby disclaims all copyright interest in the library 'Frob' (a library for tweaking knobs) written by James Random Hacker.

<signature of Ty Coon>, 1 April 1990

Ty Coon, President of Vice

That's all there is to it!

Exhibit C

This is a version (aka dlmalloc) of malloc/free/realloc written by Doug Lea and released to the public domain. Use, modify, and redistribute this code without permission or acknowledgement in any way you wish. Send questions, comments, complaints, performance data, etc to dl@cs.oswego.edu

VERSION 2.7.2 Sat Aug 17 09:07:30 2002 Doug Lea (dl at gee)

Note: There may be an updated version of this malloc obtainable at

<ftp://gee.cs.oswego.edu/pub/misc/malloc.c>

Check before installing!

● 接続できる機器については、ホームページで順次公開する予定です。(www.toshiba.co.jp/regza)

1 レグザリンク対応東芝レコーダー

形 名
D-B1005K、D-B305K、D-BW1005K、D-BZ500、D-H320、D-W250K、D-W255K、RD-A300、RD-A301、RD-A600、RD-BR600、RD-BZ700、RD-BZ800、RD-E1004K、RD-E1005K、RD-E301、RD-E302、RD-E3022K、RD-E303、RD-E304K、RD-E305K、RD-G503、RD-R100、RD-R200、RD-S1004K、RD-S301、RD-S302、RD-S303、RD-S304K、RD-S502、RD-S503、RD-S601、RD-X7、RD-X8、RD-X9、RD-X10、RD-Z300

2 レグザリンク対応オーディオ機器(推奨機器) ※ 推奨機器以外での動作は保証いたしかねます。

メーカー	形 名
オンキヨー	TX-NA5007、TX-NA1007、TX-NA807、TX-SA707、TX-SA607、TX-SA507、TX-NA906X、TX-SA806X、TX-SA706X、TX-SA606X、TX-NA905、TX-SA805、TX-SA705、TX-SA605、BASE-V20HD、SA-205HD、HTX-22HD、DHT-9HD、DHC-80.1、DTR-70.1、DTR-50.1、DTR-40.1、DHC-9.9、DTX-9.9、DTX-8.9、DTX-5.9、DTC-9.8、DTX-8.8、DTX-7.8、DTX-5.8
YAMAHA	YSP-3000、YSP-LC3000、YSP-LCW3000、YSP-4000、YSP-LCP4000、YSP-LC4000、YSP-600、YSP-TK600、YRS-1000、DSP-AX763、DSP-AX863、DSP-Z7、DSP-AX3900、AX-V465、AX-V565、AX-V765、AX-V1065、YSP-4100、YHT-S350、YHT-S400、YSP-LC4100、YSP-5100、YRS-2000
デノン	AVP-A1HDSP、AVC-A1HDSP、AVC-4310、AVC-3808A、AVC-2809、AVC-1909、AVC-3310、AVC-1610、AVC-S500HD
パイオニア	SC-LX82、SC-LX72

3 AVシステム音声連動対応機器

メーカー	形 名
YAMAHA	YHT-S350、YHT-S400、YSP-4100、YSP-LC4100、YSP-5100

4 レグザリンク対応東芝パソコン

商品名	形 名
Qosmio	G50/98J、G50/96J、F50/86J、G50/98H、G50/97H、G50/96H、G50/98G、G50/97G、F50/86H、F50/88G、F50/86G、G40/97E、G40/97D
dynabook	TV/68J2、TX/67J2、TX/66J2、TX/66J2BL、TX/66J2PK、TX/66J、CX/47J、CX/45J、AX/54G、AX/53G、AX/53GBL、AX/53GPK、AX/55F、AX/54F、AX/53F、AX/55FBL、AX/53FBL、AX/53FPK、TX/68H、TX/67H、TX/66H、TX/66HBL、TX/66HPK、TX/67G、TX/66G、TX/66GBL、TX/66GPK、TX/68F、TX/67F、TX/66F、TX/66FBL、TX/66FPK、CX/48H、CX/47H、CX/45H、CX/48G、CX/47G、CX/45G、CX/48F、CX/47F、CX/45F
dynabook Qosmio	GX/G8J、FX/G7J、GX/G8H、GX/G79G、FX/G7H、FX/77G

さくいん

A			
AVシステム音声連動.....	52	乾電池を入れる.....	27
AVシステム連動.....	52	け	
B		ケーブルテレビ(CATV)について.....	22
B-CAS(ビーキャスト)カードを挿入する.....	21	ケーブルテレビ放送(CATV)を見る場合.....	25
D		ゲーム機を接続する.....	50
DNS設定.....	55	さ	
H		再スキャン.....	36
HDMI1音声入力設定.....	60	し	
HDMI連動機能.....	52	視聴制限設定.....	58
HDMI連動設定.....	52	室内環境設定.....	57
I		自動スキャン.....	36
IPアドレス設定.....	55	受信に必要なアンテナの種類.....	22
M		省エネ設定.....	57
MACアドレス.....	55	使用上のお願いとご注意.....	13
P		初期スキャン.....	36
PC映像連動.....	52	す	
R		ステレオ/モノラル.....	41
RGBレンジ設定.....	60	せ	
あ		接続ケーブルと画質・音質の関係.....	45
暗証番号削除.....	58	設定の初期化.....	62
暗証番号設定.....	58	そ	
安全上のご注意.....	6	操作無効設定.....	61
アンテナレベル表示.....	33	ソフトウェアの更新について.....	14
アンテナを接続する.....	22	た	
アンテナを調整するとき.....	34	対応機器一覧.....	77
アンテナをテレビだけに接続する.....	24	たいせつなお知らせ.....	14
アンテナをテレビと録画機器に接続する.....	26	ダイレクト録画時間設定.....	53
い		ち	
インターネットに接続する.....	54	地上アナログ自動設定.....	37
お		地上アナログ放送の自動設定一覧表.....	68
オーディオ機器を接続する.....	48	地上デジタル放送の放送(予定)一覧表.....	66
お買い上げ時の設定.....	63	地上放送だけを見る場合.....	24
か		地デジ難視対策衛星放送.....	32
外部入力スキップ設定.....	59	チャンネルスキップ設定.....	40
外部入力表示設定.....	59	チャンネルをお好みに手動で設定する.....	38
各部のなまえ-前面.....	15	チャンネルを自動で設定する.....	36
各部のなまえ-背面.....	15	つ	
各部のなまえ-背面の入出力端子.....	17	通信設定.....	55
各部のなまえ-左側面.....	16	て	
各部のなまえ-リモコン.....	18	データ放送の設定をする.....	42
壁のアンテナ端子が一つの場合.....	24	データ放送用メモリーの割当画面.....	43
		デジタル放送の種類と特徴.....	19
		テレビが正しく映らないとき.....	33

テレビを設置する.....	20
テレビを見るための各種設定をする.....	29
電源を入れる.....	28
転倒・落下防止のしかた.....	20
は	
「はじめての設定」.....	29
「はじめての設定」をやり直すとき.....	31
パソコンを接続する.....	50
ひ	
光デジタル音声出力.....	49
ビデオやDVD、BDプレーヤー/レコーダーを接続する...	46
ふ	
付属品.....	5
プロキシ設定.....	55
ほ	
本機で受信できる放送の種類.....	22
本機に接続できる外部機器.....	44
本機の入出力対応信号.....	45
む	
ムービーカメラを接続する.....	51
無信号消音設定.....	41
め	
メニュー一覧.....	64
メニュー操作手順の表記について.....	29
も	
文字スーパー表示設定.....	42
ゆ	
優先スピーカー.....	52
郵便番号と地域の設定.....	42
り	
リモコン設定.....	60
リモコンの使用範囲について.....	28
リモコンを準備する.....	27
る	
ルート証明書番号.....	42
れ	
レグザリンク対応の東芝レコーダーを接続する.....	47

保証とアフターサービス

必ずお読みください

① 基本的な取扱方法、故障と思われる場合のご確認

ホームページの<お客様サポート>に、ご確認いただきたい情報を掲載しておりますので、ご覧ください。

www.toshiba.co.jp/regza

※上記のアドレスは予告なく変更される場合があります。その場合は、お手数ですが、東芝総合ホームページ (www.toshiba.co.jp) をご参照ください。

② 商品選びのご相談、お買い上げ後の基本的な取扱方法、故障と思われる場合のご相談

「東芝テレビご相談センター」【受付時間】365日/9:00~20:00

メモ 形名 製造番号

形名と製造番号は、保証書および本体背面に表示されています。

【一般回線・PHSからのご利用は】(通話料: 無料)

フリーダイヤル
0120-97-9674

● IP電話などでフリーダイヤルサービス
ご利用になれない場合は、
03-6830-1048 (通話料: 有料)

【携帯電話からのご利用は】(通話料: 有料)

ナビダイヤル
0570-05-5100

【FAXからのご利用は】(通話料: 有料)
03-3258-0470

- お客様からご提供いただいた個人情報は、修理やご相談への回答、カタログ発送などの情報提供に利用いたします。
- 利用目的の範囲内で、当該製品に関連する東芝グループ会社や協力会社にお客様の個人情報を提供する場合があります。

修理・お取り扱いについてご不明な点は

お買い上げの販売店にご相談ください。

販売店にご相談ができない場合は、上記の「東芝テレビご相談センター」にご相談ください。

保証書 (別添)

- 保証書は、必ず「お買い上げ日・販売店名」等の記入をお確かめのうえ、販売店から受け取っていただき内容をよくお読みのと、たいせつに保管してください。

保証期間……お買い上げの日から1年間です。
B-CASカードは、保証の対象から除きます。

補修用性能部品の保有期間

- 液晶テレビの補修用性能部品の保有期間は製造打ち切り後8年です。
- 補修用性能部品とは、その製品の機能を維持するために必要な部品です。

部品について

- 修理のために取りはずした部品は、特段のお申し出がない場合は当社で引き取らせていただきます。
- 修理の際、当社の品質基準に適合した再利用部品を使用することがあります。

修理を依頼されるときは～出張修理

- 「操作編」の「困ったときは」に従って調べていただき、なお異常があるときは本体の電源を切り、必ず電源プラグを抜いてから、お買い上げの販売店にご連絡ください。

保証期間中は

修理に関しては保証書をご覧ください。保証書の規定に従って販売店が修理させていただきます。

保証期間が過ぎているとき

修理すれば使用できる場合には、ご希望によって有料で修理させていただきます。

修理料金の仕組み

修理料金は、技術料・部品代・出張料などで構成されています。	
技術料	故障した製品を正常に修復するための料金です。
部品代	修理に使用した部品代金です。
出張料	製品のある場所へ技術者を派遣する場合の料金です。

ご連絡いただきたい内容

品名	地上・BS・110度CSデジタルハイビジョン液晶テレビ
形名	19A2、22A2、26A2、32A2、40A2
お買い上げ日	年 月 日
故障の状況	できるだけ具体的に
ご住所	付近の目印等もあわせてお知らせください。
お名前	
電話番号	
訪問ご希望日	
お買い上げ店名	おぼえのため、ご購入年月日、ご購入店名を記入しておくとう便利です。
	TEL() -

廃棄時にご注意願います

- 家電リサイクル法では、ご使用済の液晶テレビを廃棄する場合は、収集・運搬料金、再商品化等料金(リサイクル料金)をお支払いの上、対象品を販売店や市町村に適正に引き渡すことが求められています。



長年ご使用のテレビの点検をぜひ!

熱、湿気、ホコリなどの影響や、使用の度合いによって部品が劣化し、故障したり、ときには安全性を損なって事故につながることもあります。

ご使用の際
このような症状は
ありませんか?

- 電源を入れても映像や音が出ない。
- 映像が時々、消えることがある。
- 変なにおいがしたり、煙が出たりする。
- 電源を切っても、映像や音が消えない。
- 内部に水や異物がはいった。

ご使用中

このような場合、故障や事故防止のため、すぐに電源プラグをコンセントから抜いて、必ずお買い上げの販売店に点検・修理をご相談ください。
ご自分での修理は危険ですので、絶対にしないでください。

株式会社 東芝

デジタルプロダクツ & サービス社

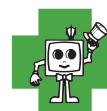

ちょっとした
心づかいで
テレビの安全