

# TOSHIBA

Leading Innovation >>>

# REGZA

地上・BS・110度CS  
デジタルハイビジョン液晶テレビ  
取扱説明書

19R9000/22R9000/26R9000

## 操作編



- :: 最初に別冊の「準備編」をお読みください。
- :: 本書ではテレビの操作のしかたについて説明しています。
- :: 映像や音声が出なくなった、操作ができなくなったなどの場合は、「困ったときは」をご覧ください。

このたびは東芝テレビをお買い上げいただきまして、まことにありがとうございます。  
お求めのテレビを安全に正しく使っていただくため、お使いになる前にこの取扱説明書「操作編」と別冊の「準備編」をよくお読みください。  
お読みになったあとは、いつも手元に置いてご使用ください。

:: テレビを見る

8

:: 映像・音声を調整する

25

:: 録画・予約をする

34

:: レグザリンクを使う

44

:: 困ったときは

57

:: その他

67

# 操作編もくじ

## はじめに

本機の特長	4
各部のなまえ	5
リモコン操作ボタン	6
基本操作	7
電源を入れる	7
電源を切る	7
音量を調節する	7
クイックメニューを使う	7

## テレビを見る

テレビ放送を見る	8
ビデオ・DVD などを見る	9
見たい番組を選ぶ	10
ラジオやデータ放送を楽しむ	12
番組表を便利に使う	13
見たい番組を検索する	16
最新のニュース番組を見る ～今すぐニュース～	18
番組の情報を見る	19
画面サイズを調整する	20
画面サイズを切り換える	21
字幕を表示させる	23
音声や映像を切り換える	23
映像を静止させる	24
ヘッドホンモードを設定する	24

## 映像・音声を調整する

お好みの映像を選ぶ	25
お好みの映像に調整する	26
映像をより細かく調整する	27
ヒストグラム表示を見る	31
明るさセンサーを設定する	32
明るさを調整する	32
お好みの音声に調整する	33

## 録画・予約をする

デジタル放送の録画・予約について	34
見ている番組を録画する	35
番組を指定して録画・予約する	37
日時を指定して録画・予約する	38
連ドラ予約をする	39
録画設定を変更するとき	40
Eメールで録画予約をする	41
予約に関するお知らせ	43

## レグザリンクを使う

はじめに	44
レグザリンクのメニュー	45
録画番組を見る	46
録画番組をムーブする	51
予約を確認する	53
HDMI 連動機器を操作する	54

## 困ったときは

ご確認ください	57
自然現象や本機の特性に関すること	57
基本操作	57
映像	58
音声	58
デジタル放送関係	59
録画・再生	62
HDMI 連動機能	63
エラー・メッセージについて	64

## その他

タイマーを使う	67
お知らせを見る	68
降雨対応放送について	68
省エネ設定をする	69
文字を入力する	70
ダウンロードについて	71
メニュー一覧	73
アイコン一覧	75
Basic Operations	76
本機で対応している HDMI 入力信号フォーマット	78
お手入れについて	78
さくいん	79
仕様	81
B-CAS カードの確認	83
B-CAS カード ID 番号記入欄	83

保証とアフターサービス ..... 裏表紙

# 別冊(準備編)もくじ

※ 以下は別冊の内容です。(一部省略しています。準備編もよくお読みください)

## 準備編(別冊)

### ご使用の前に

安全上のご注意  
使用上のお願いとご注意  
たいせつなお知らせ

### 設置と基本の接続・設定

各部のなまえ  
テレビを設置する  
B-CAS(ビーキャスト)カードを入れる  
アンテナを接続する  
リモコンの準備  
電源を入れる  
はじめての設定をする  
正しく受信できないとき

### 外部機器の接続と設定

本機に接続できる外部機器一覧  
ビデオやDVDレコーダーをつなぐ  
DVDプレーヤーをつなぐ  
オーディオ機器をつなぐ  
ビデオカメラレコーダーをつなぐ  
ゲーム機をつなぐ  
パソコンをつなぐ  
USBハードディスクをつなぐ  
録画再生設定  
外部入力設定  
音声出力/録画出力端子設定  
HDMI連動設定

### その他の機能の接続・設定

双方向サービスを利用する場合の接続・設定  
インターネットを利用する場合の接続・設定  
アンテナの方向調整と設定  
チャンネル設定  
データ放送設定  
データ放送用メモリーの割当て  
Eメール録画予約設定  
リモコン設定  
視聴年齢制限のある番組を見るには  
室内環境設定  
お買い上げ時の設定に戻すには  
メニュー一覧

### 資料

デジタル放送について  
地上デジタル放送の放送(予定)一覧表  
地上アナログ放送の自動設定一覧表  
用語について  
東芝デジタルテレビR9000で使われるソフトウェアのライセンス情報  
東芝デジタルテレビR9000で使われるフリーソフトウェアコンポーネントに関するエンドユーザーライセンスアグリーメント原文(英文)  
対応機器一覧  
保証とアフターサービス

## この取扱説明書内のマークの見かた



参照していただきたい情報が記載されているページの番号を示しています。



機能などの補足説明、参考にしていただきたいこと、制限事項などを記載しています。



取扱上のお願いを記載しています。



取扱上のご注意を記載しています。

## 正しい見かた

### ■ 部屋の明るさは新聞が読める程度で

- 明るすぎ、暗すぎは目を疲れさせます。ときどき目を休めましょう。



### ■ 音量は適切に

- 音量は周囲に迷惑にならないように、適切な大きさでお聞きください。特に夜間にご注意ください。



この取扱説明書は、19R9000、22R9000、26R9000で共用です。記載しているイラストは19R9000のもので、26R9000はイメージが多少異なります。

# 本機の特長

## 地上デジタル、BSデジタル、110度CSデジタル放送受信

※地上デジタル放送で本機が受信できるのは、ご家庭のテレビで受信する固定受信サービスと車などでの受信も考えた移動体受信サービスです。(本機は車両や船舶などに搭載しての使用を意図していません) 携帯電話などで受信できる部分受信サービス(ワンセグ)は、受信できません。

## USBハードディスク録画機能

- 市販のUSBハードディスクを本機につないでハイビジョン放送をそのままの画質で録画することができます。**[34]**(見ている番組を録画したり、番組表などから録画予約をしたりすることができます)
- 連続ドラマを1回の予約操作で毎回自動的に録画する「連ドラ予約」機能**[39]**や、登録したニュース番組を自動的に録画し、録画された最新のニュース番組をボタン一つで見られる「今すぐニュース」**[18]**機能など、便利な録画機能を搭載しています。

## おまかせ映像機能

- 周囲の明るさと見ている映像の情報を本機が判断し、常に見やすい画質に自動調整します。**[25]** お好みに合わせて調整することもできます。またレゾリューションプラスによって、緻密で精細感のある映像がご覧になれます。
- リモコンのおまかせ映像ボタンを押せば、すばやく映像メニューを切り換えたり、画面の明るさを調整したりすることができます。

## レグザリンク搭載

- 本機に接続したUSBハードディスクの録画番組を本機のリモコン操作で再生することができます。**[45]**
- 本機と東芝製のレグザリンク対応機器や、東芝推奨のHDMI連動機能対応のAVシステム機器をHDMIケーブルでつなげば、本機のリモコンで機器の基本操作をすることができます。**[45]**

## 番組表機能を搭載

- 7チャンネル6時間分(6チャンネル6時間表示も選択可能)の番組表を一度に表示し、見たい番組を探したり、視聴予約をしたりすることができます。**[10]**
- ミニ番組表を使って、テレビ番組を見ながら他の番組をチェックすることができます。**[11]**
- 本機の録画出力端子にビデオやDVDレコーダーなどの録画機器をつなぎ、番組表から録画予約をすることができます。(機器側の予約設定が必要な場合があります)**[37]**

## オンタイマー搭載

- 設定した時刻に、設定されたチャンネルと音量で、自動的に本機の電源を入れることができます。**[67]**
- ※オンタイマー機能は、デジタル放送から本機が取得した時刻情報をもとに動作します。

はじめに

# 各部のなまえ

- イラストは、見やすくするために誇張、省略しており、実際とは多少異なります。
- 詳しくは **23** 内のページをご覧ください。(代表的なページを示しています)
- この取扱説明書は、19R9000、22R9000、26R9000で共用です。記載しているイラストは19R9000のもので、26R9000はイメージが多少異なります。

## 前面

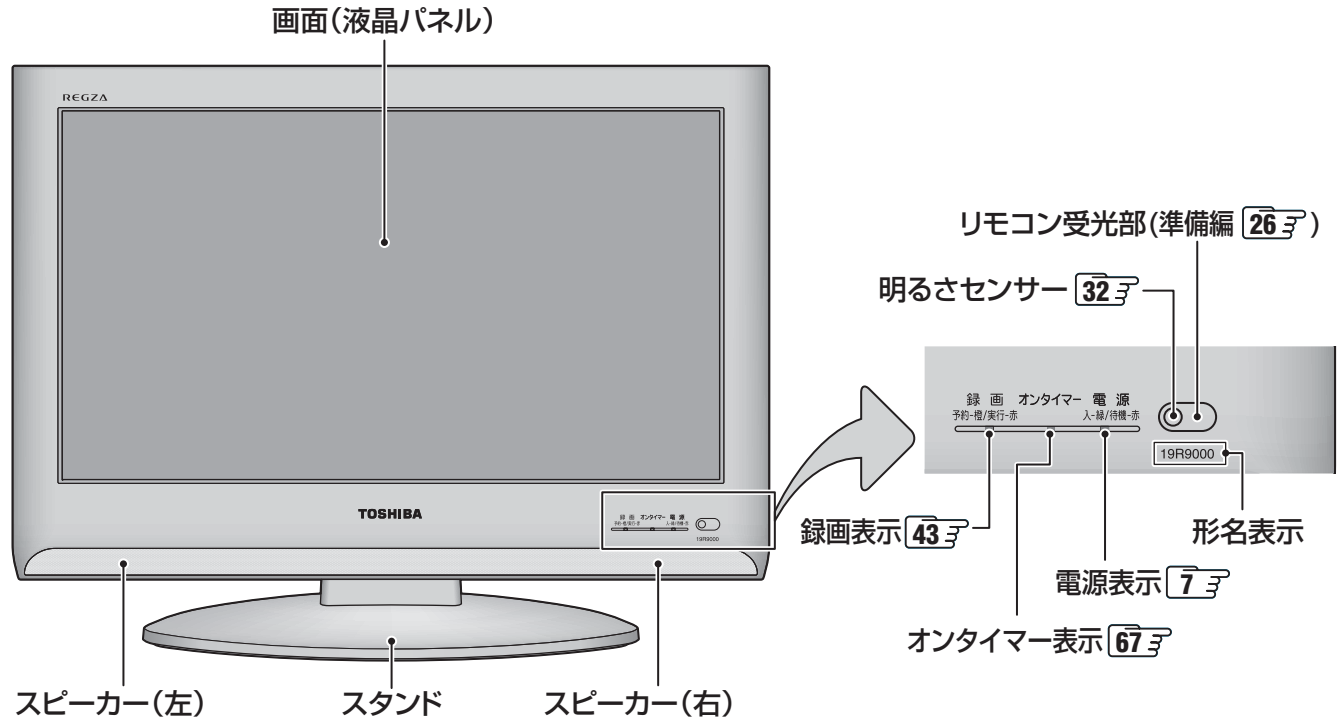

## 左側面

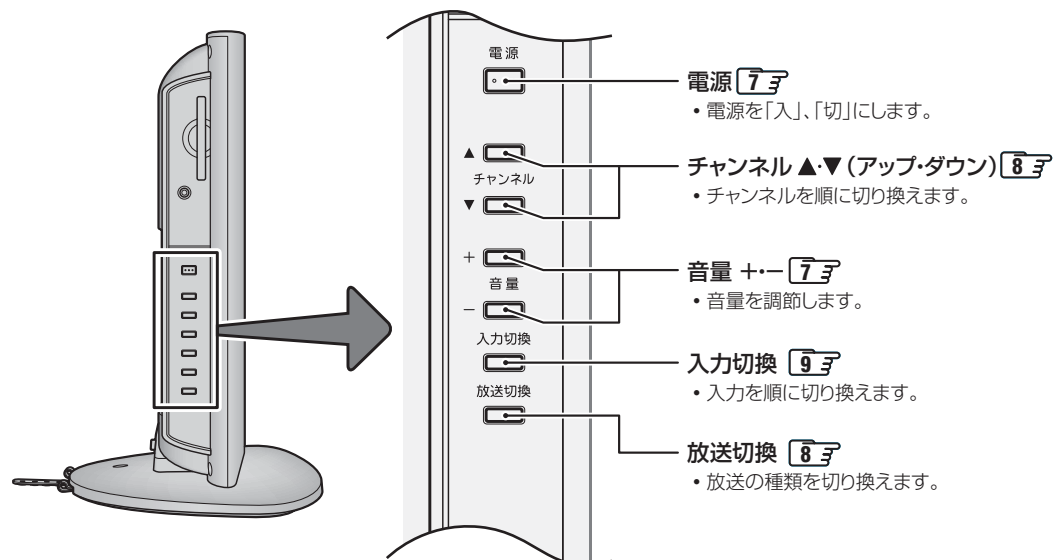

# リモコン操作ボタン

●イラストは、見やすくするために誇張・省略しているところがあり、実際とは多少異なります。

●電源 入/待機 ..... 7

●ビデオやDVDなどを見る ..... 9

●画面サイズを切り換える ..... 21

●最新のニュース番組を見る ..... 18

●番組説明を見る ..... 19

●放送の種類を切り換える ..... 8  
(「地アナ」はふたの中です)

●チャンネルを選ぶ ..... 8

●文字を入力する ..... 70

●チャンネルを順番に選ぶ ..... 8

●番組の情報を見る ..... 19

●音を消す ..... 7

●クイックメニューを使う ..... 7

●音量を調節する ..... 7

●レグザリンクを使う ..... 45

●番組表で番組を選ぶ ..... 10

●メニューから選ぶ、決定する

●メニュー操作で一つ前の画面に戻る

●操作を終了する

●ワンタッチリプレイ(少し戻る) ..... 47

●ワンタッチスキップ(少し進む) ..... 47

●カラーボタン ..... 多様な用途があります

●データ放送を見る ..... 12

●録画リストを表示させる ..... 47

●ミニ番組表で番組を確認する ..... 11

●再生、早見早聞再生をする ..... 47

●ちょっとタイム再生をする ..... 36

●早送り、早戻しをする ..... 47

●頭出し再生をする ..... 47

●録画や再生を停止させる ..... 36 47

●再生を一時停止させる ..... 47

●映像を静止させる ..... 24

●録画をする ..... 35

●地上アナログ放送を見る ..... 8

●チャンネル番号入力で選局する ..... 8

●字幕を表示させる ..... 23

●設定メニューを表示させる

●ラジオ/データ放送に切り換える ..... 12

●おまかせ映像を選ぶ ..... 25

●音声を切り換える ..... 23

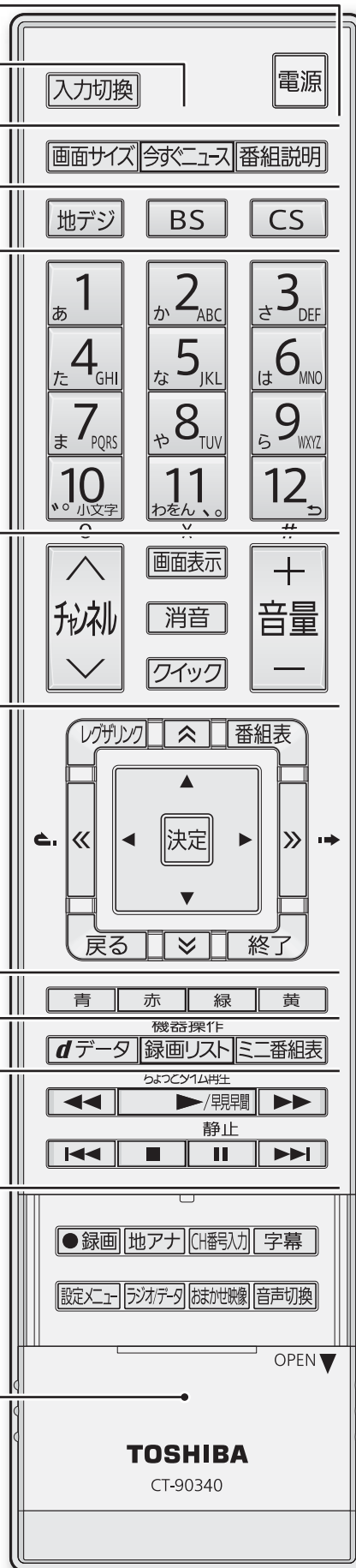

ふたをあけた状態  
OPENの矢印の方向へ  
スライドさせます。

# 基本操作

## 電源を入れる

### II ■ 「電源」表示が消えているとき

- ① 本体左側面の  を押す

### II ■ 「電源」表示が赤色に点灯しているとき(待機状態のとき)

- ① リモコンの  を押す

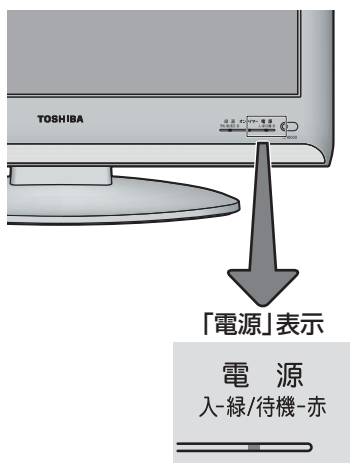

## 電源を切る

### II ■ 待機状態にする



- ① リモコンの  を押す
  - 「電源」表示が赤色に点灯します。

### II ■ 電源を切る

- ① 「電源」表示が赤色または緑色に点灯しているときに、本体左側面の  を押す



## 音量を調節する

### II ■ 音量を調節する



- ① リモコンの  または本体左側面の  を押す

- +を押すと音が大きくなります。(最大100)
- -を押すと音が小さくなります。(最小0)

### II ■ 音を消す

- ① リモコンの  を押す
  - 画面右下に  が表示されます。
  - もう一度  を押すと、音が出ます。

## クイックメニューを使う



















- テレビ番組を視聴しているときに、 を押してさまざまな操作をすることができます。
- クイックメニューの内容は、 を押すときの画面によって変わります。以下の表は、ほかのメニュー操作などをせずにテレビ番組を視聴している場合のものであります。
- クイックメニューで選択できる項目は、放送の種類や外部機器の有無などによって変わります。選択できない項目はうすい色で表示されます。

### 1 を押す

### 2 ▲・▼で項目を選び、 を押す

### 3 選んだ項目に従って操作する

- 詳しくは各項目の該当するページをご覧ください。

項目		記載ページ	
映像設定		 ~ 	
音声設定			
連ドラ予約			
タイマー機能	オンタイマー		
	オフタイマー		
お知らせ			
その他の操作	信号切換	映像信号切換	
		音声信号切換	
		音多切換	
		データ信号切換	
		字幕切換 *	
		降雨対応放送切換	
アンテナレベル表示		準備編  準備編 	
データ放送終了			
親切ヘッドホン音量			
テレビ/ラジオ/データ切換 *			

### ● \*印の項目について

記載ページにはクイックメニューを使わない操作方法が記載されていますが、同じ目的の操作がクイックメニューからもできます。

# テレビ放送を見る

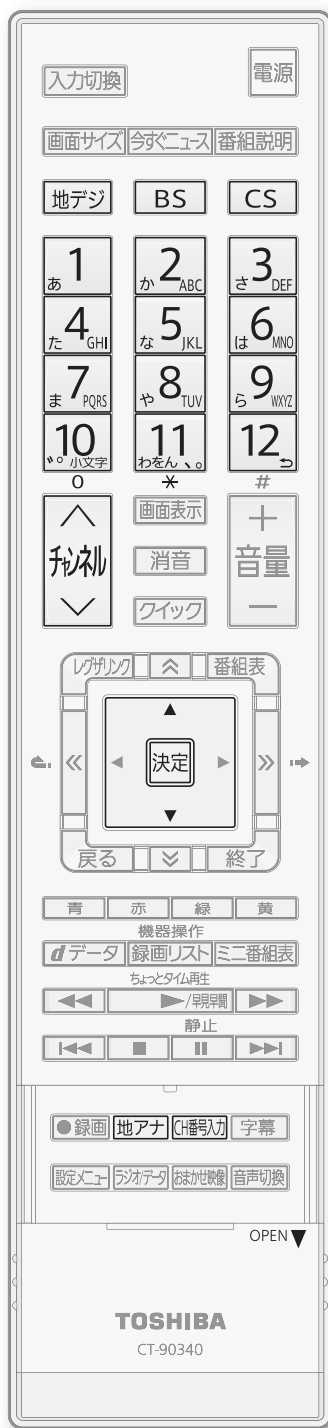

## 1 放送の種類を選ぶ

- 今見ている放送と同じ種類の放送を見る場合は、この操作は不要です。
- **地デジ**、**BS**、**CS**、**地アナ** (ふたの中) を押します。
- 本体左側面の **放送切換** でも放送の種類が切り換えられます。**放送切換** を押すたびに、放送の種類が順に切り換わります。

## 2 チャンネルを選ぶ(選局する)

- 以下の選局方法があります

### II■チャンネルボタンで選局する(ワンタッチ選局)

チャンネルボタン **1** ~ **12** を押して選局します。

### II■チャンネルへ・▼ボタンで選局する(順次選局)

- **飛利** または本体左側面の **チャンネル** でチャンネルが順に切り換わります。

### II■チャンネル番号を入力して選局する

- デジタル放送の場合にこの方法で選局できます。CATVを視聴中の場合には、この方法でCATVの選局もできます。

#### ① [CH番号入力] (ふたの中) を押す

- 画面の右上に、**地デジ---** または **BS---** または **CS---** または **CATV C---** が表示されます。(放送の種類はそのときの状況によって変わります)
- 放送の種類を切り換える場合は、**[CH番号入力]** (ふたの中) を繰り返し押します。

#### ② **1** ~ **10** (0) でチャンネル番号を選ぶ

例 103チャンネルを選ぶ場合 → **1** **10** (0) **3** の順に押す。  
(番号入力の場合、**10** は「0」として使います)

- ラジオ/データ放送 **12** のチャンネルを選ぶこともできます。その場合は、それぞれの放送メディアに切り換わります。

### ■見たいチャンネルの番号がわからない場合

- **\*ボタン** (**11** (\*)) を使って、次のように選ぶことができます。  
例 300番台のチャンネルを見たいとき **3** **11** (\*) の順に押します。  
→ 300番台で放送されている一番小さい番号のチャンネルが選ばれます。  
300番台で放送されているチャンネルがない場合は、400番台以降のチャンネルが選ばれます。

### ■枝番のついた放送一覧が表示された場合

- **▲・▼** で選んで **決定** を押すか、**10** (0) ~ **9** で枝番(カッコ内の数字)を指定して選びます。

枝番		
放送を選択してください		
▲ 1	地デジ 011	(0) NHK
1	地デジ 011	(1) NHK
1	地デジ 011	(2) NHK
▼ 1	地デジ 011	(3) NHK

### お知らせ

- 地上デジタル放送や地上アナログ放送で **1** ~ **12** で選局できるのは、「はじめの設定」(準備編 **27**) で各ボタンに登録されたチャンネルです。(地上デジタル放送で視聴できるチャンネルは、番組表 **10** で確認することができます)
- BSデジタル放送では、各チャンネルボタンに以下のように各放送局が設定されています。

1	2	3	4	5	6	7	8	9	10	11	12
NHK BS1	NHK BS2	NHK h	BS日テレ	BS朝日	BS-TBS	BSジャパン	BSフジ	WOWOW	スターチャンネル	BS11	TwelV

- 110度CSデジタル放送では、**2** にCSプロモーションチャンネルが設定されています。登録の変更や追加をする場合は、「手動設定」(準備編 **64**) をしてください。
- 一つの放送局が複数のチャンネルで異なる番組を放送している場合、その放送局のチャンネルボタンを繰り返し押せばチャンネルが順番に選べます。
- 順次選局の場合、一つの放送局が同じ番組を複数のチャンネルで放送しているときは、代表チャンネルだけの選局となります。
- 順次選局の順番は、放送の運用規定に従います(番号順にならない場合があります)。
- お買い上げ直後や、お買い上げ時の設定に戻した(準備編 **74**) 直後は、チャンネル番号入力での選局ができないことがあります。
- 一部のチャンネルには受信契約が必要なものがあります。未契約のチャンネルを選ぶとメッセージが表示されます。
- 枝番のついた放送一覧は、地上デジタル放送で隣接地域の同じチャンネル番号の放送を複数受信したときに表示されます。
- 本機はペイ・パー・ビュー(PPV)放送には対応していません。



# ビデオ・DVDなどを見る

- 本機の外部入力端子(HDMI入力1、2、ビデオ入力1、2)につないだビデオ、DVDプレーヤー/レコーダーなどの再生番組を見たり、ゲーム機をつないで楽しんだりする場合は、以下の操作をします。
- 機器の接続や設定については、準備編の「外部機器の接続と設定」の章をご覧ください。

テレビを見る

ビデオ・DVDなどを見る

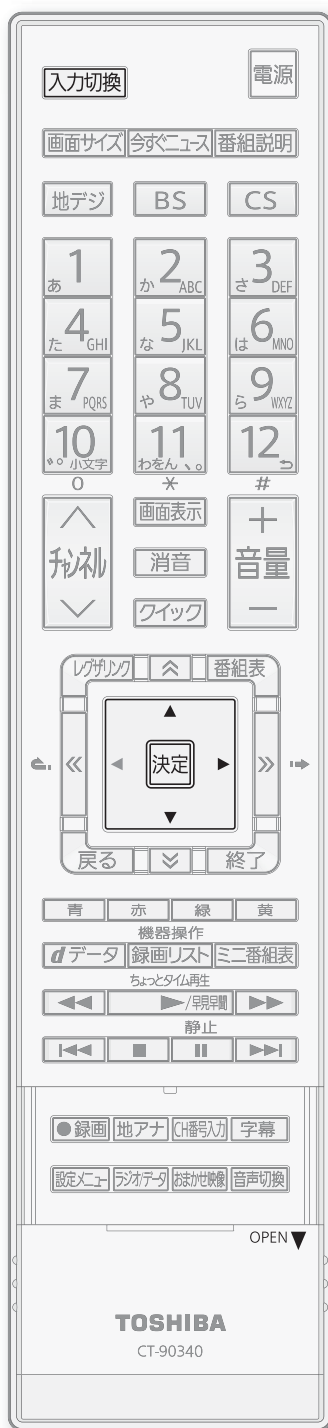

## 1 見たい機器の電源を入れ、機器が接続されている入力を **入力切換** で選ぶ

- **入力切換** を押すと、画面左上に入力一覧画面(下の図を参照)が表示されます。
- **入力切換** の操作は、本体左側面の **入力切換** でもできます。
- 以下の選びかたがあります。

### II ■ **入力切換** を繰り返し押す

- **入力切換** を押すたびに以下のように切り換わります。



- お買い上げ時は、機器がつながっていない入力端子をスキップするように設定されています。([外部入力自動スキップ] (準備編 **44**)) の設定で変更することができます)

### II ■ 入力一覧画面から **▲・▼** で選んで **決定** を押す

### II ■ HDMI入力に **REGZA LINK** ▶ が表示されているとき

- HDMI入力端子を備えた機器を経由して、一つのHDMI入力端子に複数のHDMI連動機器を接続している場合は、その入力に **REGZA LINK** ▶ が表示されます。その場合は、▶ を押し、表示される一覧から使いたい機器を **▲・▼** で選んで **決定** を押します。

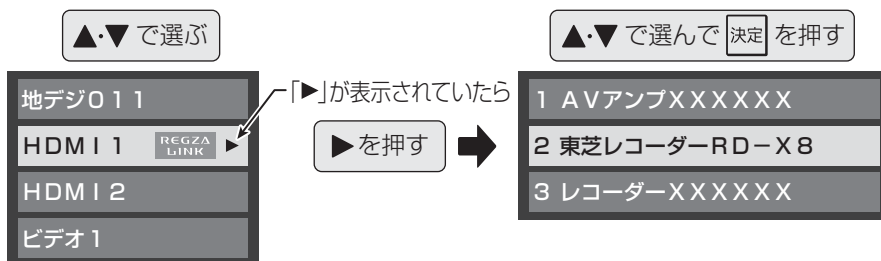

## 2 選んだ機器を操作する

- 機器のリモコンで再生などの操作をしてください。
- レグザリンク対応(HDMI連動機能対応)機器の場合は、本機のリモコンで一部の機能の操作ができます。[レグザリンクを使う] (**44**) をご覧ください。



- 入力切換時に画面に表示される「DVD」などの機器名を変えることができます。([外部入力表示設定] 準備編 **44**)
- お買い上げ時は、ビデオ2を選ぶとゲームに適した画質と画面サイズになるように設定されています。ビデオなどをつないで使うときは、ビデオ2を選んでから **クイック** を押して、映像設定の映像メニュー **25** で「ゲーム」以外を選んでください。

# 見たい番組を選ぶ

## 番組表で選ぶ

- デジタル放送の番組表は、放送電波で送られてくる情報で表示されます。
- 地上アナログ放送の番組表は表示されません。
- お買い上げ直後や電源を入れた直後、放送の種類を変えたときなどには、番組内容の表示に時間がかかることがあります。
- デジタル放送の番組表を最新にしておくために、本機の電源を毎日2時間以上「切」または「待機」にすることをおすすめします。

### 1 番組表を押す

- 番組表が表示されます。
- 放送の種類を変えるときは、**地デジ**、**BS**、**CS**のどれかを押します。  
ラジオやデータ放送の番組表を見るときは、「ラジオ、独立データ放送を楽しむ」**[12]**の操作で選びます。

### 2 現在放送中の番組を▲▼◀▶で選ぶ

### 3 決定を押す

- 「番組指定録画」画面が表示されます
- これから放送される番組を選んだときは、「番組指定予約」画面になります。**[37]**の手順3以降をご覧ください。

### 4 ▲▼◀▶で「見る」を選び、決定を押す

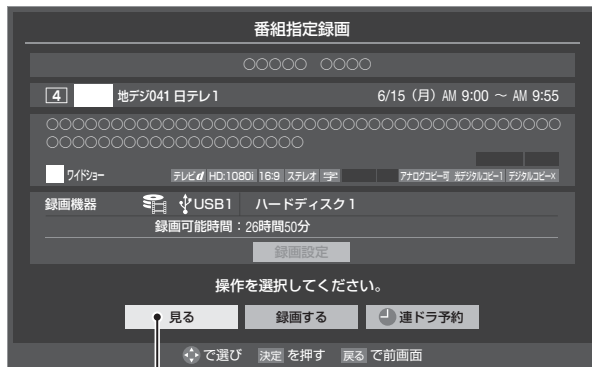

- 選んだ番組の放送画面になります。

## 【番組表画面：7チャンネル表示の例】

### お知らせ

- テレビを視聴している条件などによっては番組表が空欄になる場合があります。この場合は、空欄の部分を選んでから、「番組情報の取得」**[13]**をしてください。
- 番組表に表示できる番組情報は最大8日分です。
- 番組表画面で予約済み番組を選ぶと、予約内容の確認や予約の取消しなどができます。**[53]**
- レグザリンク対応の東芝レコーダーに録画する場合は、番組表に予約アイコンは表示されません。
- データ放送の視聴中は番組表に切り換わらないことがあります。その場合は、テレビ放送に切り換えてから操作してください。
- 番組の中止・変更・延長などによって、実際の放送内容が番組表と異なる場合があります。

テレビを見る  
見たい番組を選ぶ

## ミニ番組表で選ぶ

- 2時間分の番組表で番組を選べます。

### 1 ミニ番組表を押す

- ミニ番組表が表示されます。

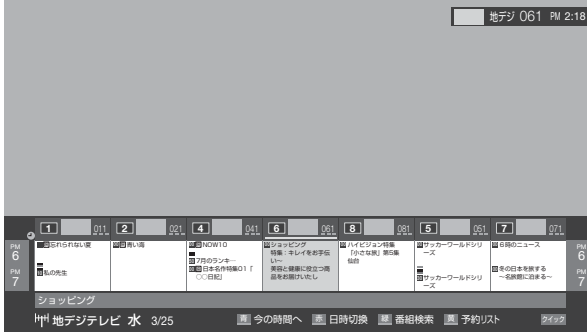

- 放送の種類を変えるときは、**地デジ**、**BS**、**CS**のどれかを押します。  
ラジオやデータ放送の番組表を見るときは、次ページの「ラジオ、独立データ放送を楽しむ」の操作で選びます。
- BSデジタル放送や地上デジタル放送(どちらもテレビのみ)では、**クイック**を押して、放送事業者ごとの代表チャンネル表示(1CH表示)とマルチチャンネル表示(マルチ表示)の切り換ができます。**14**  
※ 番組表もここで選んだ表示モードに切り換わります。

### 2 ▲▼◀▶で番組を選ぶ

### 3 決定を押す

- 「番組指定録画」画面が表示されます。
- これから放送される番組を選んだときは、「番組指定予約」画面になります。**37** 手順3以降をご覧ください。

### 4 ▲▼◀▶で「見る」を選び、決定を押す

- 選んだ番組の放送画面になります。



● 番組表や番組情報などで表示される内容および利用した結果について、当社は一切の責任を負いません。

# ラジオやデータ放送を楽しむ

- デジタル放送では映像や音声によるテレビ放送以外に、データ放送や衛星デジタルラジオ放送があります。

## ■ データ放送

- 便利な情報やさまざまなニュースを見たり、クイズやゲームなどの双方向サービスを楽しんだりできます。データ放送には以下の2種類があります。画面に表示される操作指示に従って操作をしてください。

### ◆ 独立データ放送

- 番組とは無関係の独立したデータ放送です。

### ◆ 番組連動データ放送

- テレビ番組やラジオ番組に関連するデータ放送です。

## ■ 地上デジタル放送の双方向サービスについて

- 地上デジタル放送の双方向サービスには、放送番組に連動した通信サービスと、放送番組とは無関係な通信サービスがあります。

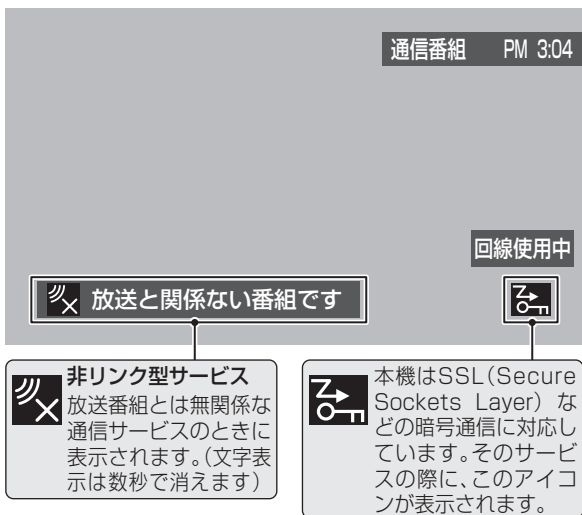

## ■ ラジオ放送

- BSデジタル放送と110度CSデジタル放送にはラジオ放送があります。
- 放送内容に連動して画像が楽しめるものと、音声のみのラジオ放送があり、番組によっては音楽CD並みの高音質を楽しむことができます。

※ 2009年9月現在、ラジオ放送は運用されておりません。



### ■ 双方向サービスについて

- 放送データの取得中は、一部の操作ができないことがあります。
- 画面の操作指示で、**dデータ**は「データボタン」「データ放送ボタン」などと表示される場合があります。
- 本体の放送切換ボタンとチャンネルボタンでは、データ放送とラジオ放送の選択やチャンネル切換はできません。
- 双方向サービスを利用する場合は、あらかじめ電話回線の接続と設定(準備編 48頁)をしてください。また、双方向サービスの利用に必要な登録の申込をしてください。
- インターネットを利用した双方向サービスでは、お客様の個人情報の入力を要求される場合がありますが、接続先のサイトによってはSSLなどによる通信時のセキュリティ対策が行われていない場合があります。
- 双方向サービスの通信中は、画面上に「回線使用中」アイコンが表示され、同一回線上の電話機やファクシミリなどは使えません。また、通話料がかかる場合があります。
- 通信に時間がかかり、次の操作がすぐにできないことがあります。
- 本機からの録画中は、データ放送には切り換えられません。
- テレビの動作中に電源プラグを抜かないでください。本機が記憶している双方向サービスでのお客様のポイント情報などが更新されないことがあります。
- 本機は、ブックマーク機能や登録発呼機能には対応していません。

## ラジオ、独立データ放送を楽しむ

### 1 デジタル放送を見ているときに、**ラジオ/データ**(ふたの中)を押す

- **ラジオ/データ**を押すたびに、「ラジオ」、「データ」、「テレビ」に順番に切り換わります。
- **↑**で他のチャンネルに切り換えられます。
- チャンネル番号を入力して選ぶこともできます。**8 3**
- ラジオ、データ放送を終了するには、「テレビ」を選びます。
- ※ クイックメニューの「その他の操作」から、「テレビ/ラジオ/データ切換」を選択して切り換えることもできます。

## 番組連動データ放送を楽しむ

### 1 デジタル放送を見ているときに**画面表示**を押す

- **テレビd**、**ラジオd**が表示された場合、データ放送があります。

### 2 **dデータ**を押す

- 番組によっては押す必要がない場合があります。
- 画面に表示される操作指示に従って操作をしてください。

### 3 データ放送を終了するには、以下の操作をする

- ① **クイック**を押す
- ② **▲・▼**で「その他の操作」を選び、**決定**を押す
- ③ **▲・▼**で「データ放送終了」を選び、**決定**を押す

# 番組表を便利に使う

- 番組表が表示されているときに、リモコンのカラーボタンや **クイック** を押してさまざまな操作をすることができます。

## 今の時間帯の番組表を表示する

- 1 番組表またはミニ番組表を表示しているときに、**青** を押す

## 指定した日時の番組表を見る

- 1 番組表またはミニ番組表を表示しているときに、**赤** を押す
- 2 ▲・▼・◀・▶ で日時を選び、**決定** を押す

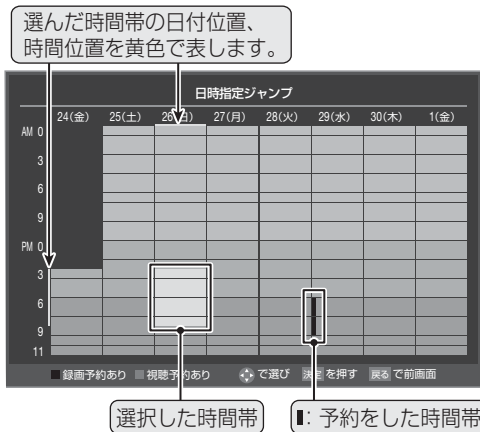

- 選んだ時間帯の番組表が表示されます。

## テレビ/ラジオ/データの表示切替をする

- 番組表を表示させたいメディア(ラジオ、テレビ、独立データ)を選びます。

- 1 番組表またはミニ番組表を表示しているときに、**ラジオ/データ** (ふたの中) を押す
  - **ラジオ/データ** を押すたびに、「ラジオ」、「データ」、「テレビ」に順番に切り換わります。

## 番組表を更新する

- 1 番組表またはミニ番組表を表示しているときに、**クイック** を押す
- 2 ▲・▼で「番組情報の取得」を選び、**決定** を押す

番組情報の取得中に表示されます。

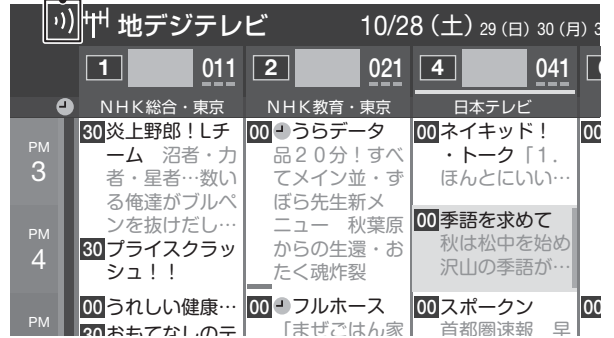

- ※ 番組情報取得中は映像、音声が出ない場合があります。
- ※ 本機からの録画中は情報の取得ができません。
- BSデジタル放送の番組表の場合は番組表全体が更新されます。
- 110度CSデジタル放送の番組表の場合は、選択した番組が含まれるネットワークの番組表全体が更新されます。
- 地上デジタル放送の番組表の場合は、番組表で選択している放送局の情報だけが更新されます。
- 番組情報取得中にほかの操作をすると、情報の取得が中止されることがあります。
- 番組情報の取得を中止するときは、番組情報取得中に **クイック** を押し、▲・▼で「番組情報の取得中止」を選んで、**決定** を押します。

## 予約リストを表示させる

- 予約内容を確認できます。

- 1 番組表またはミニ番組表を表示しているときに、**黄** を押す

録画予約で設定した録画機器が表示されます。

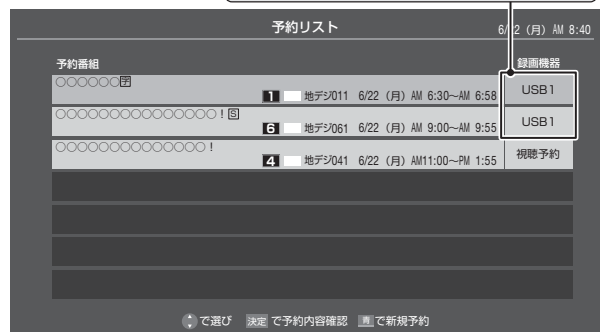

- 2 内容を確認したら、**終了** を押す
  - 予約の取消しについては、**53** をご覧ください。

# 番組表を便利に使う つづき

テレビを見る

番組表を便利に使う

## 表示切替をする(1CH表示/マルチ表示)

- 1 番組表またはミニ番組表を表示しているときに、**クイック**を押す
- 2 ▲・▼で「1CH表示」(または「マルチ表示」)を選び、**決定**を押す
  - メニューには現在の番組表の表示とは逆のモード(「マルチ表示」、「1CH表示」のどちらか)が表示されています。
  - 「1CH表示」、「マルチ表示」を選ぶと、以下のように切り換わります。

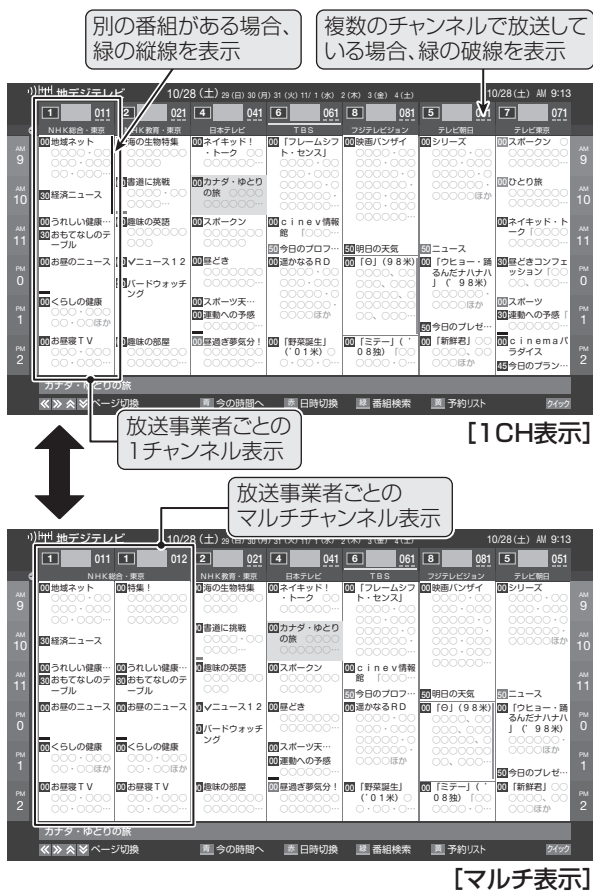

## ジャンルの色分けを変更する

- 1 番組表またはミニ番組表を表示しているときに、**クイック**を押す
  - 2 ▲・▼で「ジャンル色分け」を選び、**決定**を押す
  - 3 設定する色を▲・▼で選び、**決定**を押す
- 
- 4 ▲・▼・◀・▶でジャンルを選び、**決定**を押す
    - 「指定しない」を選ぶと、色分け表示がなくなります。
  - 5 ▲・▼で「設定完了」を選び、**決定**を押す

## 番組記号の説明を見る

- 1 番組表またはミニ番組表を表示しているときに、**クイック**を押す
- 2 ▲・▼で「番組記号一覧」を選び、**決定**を押す
  - 番組記号の説明が表示されます。
  - 表示されるのは番組記号の一部です。
  - 見終わったら、**決定**を押します。

## 表示させるチャンネル数を設定する

- 1 番組表またはミニ番組表を表示しているときに、**クイック**を押す
- 2 ▲・▼で「番組表表示設定」を選び、**決定**を押す
- 3 ▲・▼で「チャンネル表示数設定」を選び、**決定**を押す
- 4 ▲・▼で「7チャンネル表示」、「6チャンネル表示」のどちらかを選び、**決定**を押す

## 番組表の文字の大きさを変更する

- 1 番組表またはミニ番組表を表示しているときに、**クイック**を押す
- 2 ▲・▼で「文字サイズ変更」を選び、**決定**を押す
- 3 希望の文字サイズを▲・▼で選び、**決定**を押す



### ■ ジャンル色分けの変更について

- 複数の色に同じジャンルを登録することはできません。
- この設定は、放送の種類や放送メディア(テレビ、ラジオ、独立データ)に対して共通の設定になります。

### スキップチャンネル表示/非表示を設定する

●「チャンネルスキップ設定」(準備編 65頁)で「スキップ」に設定したチャンネルを番組表に表示させる設定をします。

- 1 番組表またはミニ番組表を表示しているときに、**クイック**を押す
- 2 ▲・▼で「番組表表示設定」を選び、**決定**を押す
- 3 ▲・▼で「スキップチャンネル表示設定」を選び、**決定**を押す
- 4 ▲・▼で「表示する」、「表示しない」のどちらかを選び、**決定**を押す

### 番組概要の表示/非表示を設定する

●番組の概要説明を表示させる設定をします。

- 1 番組表またはミニ番組表を表示しているときに、**クイック**を押す
- 2 ▲・▼で「番組表表示設定」を選び、**決定**を押す
- 3 ▲・▼で「番組概要表示設定」を選び、**決定**を押す
- 4 ▲・▼で「表示する」、「表示しない」のどちらかを選び、**決定**を押す

### 番組表の明るさを設定する

- 1 番組表またはミニ番組表を表示しているときに、**クイック**を押す
- 2 ▲・▼で「番組表表示設定」を選び、**決定**を押す
- 3 ▲・▼で「番組表明るさ設定」を選び、**決定**を押す
- 4 ▲・▼で「明るい」、「標準」のどちらかを選び、**決定**を押す

### 地上デジタル放送局の表示位置を設定する

●番組表内の放送局の表示位置を設定します。

- 1 番組表またはミニ番組表を表示しているときに、**クイック**を押す
- 2 ▲・▼で「番組表表示設定」を選び、**決定**を押す
- 3 ▲・▼で「地デジ表示設定」を選び、**決定**を押す
- 4 ▲・▼で「視聴チャンネル中央表示」、「チャンネル順優先表示」のどちらかを選び、**決定**を押す
  - 「視聴チャンネル中央表示」を選ぶと、視聴中のチャンネルが番組表の中央に表示されます。「チャンネル順優先表示」を選ぶと、お住まいの地域のチャンネル順に表示されます。
  - 最後に視聴していた番組の番組表を表示させるために、先頭チャンネル側の番組表が表示されないことがあります。



■スキップチャンネル表示設定について

●この設定は、放送の種類や放送メディア(テレビ、ラジオ、独立データ)に対して共通です。

# 見たい番組を検索する

## 1 番組表 を押し、緑 を押す

- 番組検索画面が表示されます。

## 2 検索するグループのタブを◀▶で選ぶ

- 以降の手順で指定する検索条件のうち、「ジャンル」、「キーワード」、「番組記号」は検索グループごとに記憶されます。

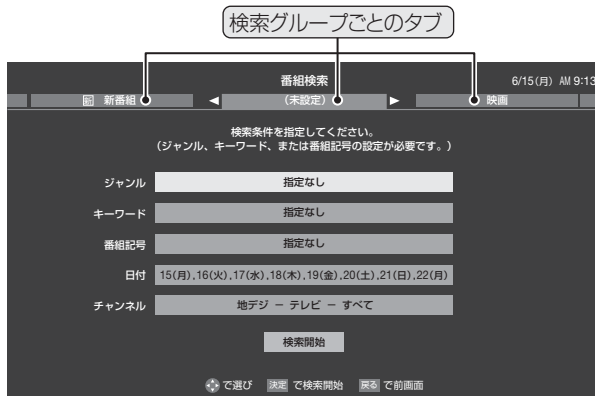

## 3 検索条件を指定する

- 「ジャンル」、「キーワード」、「番組記号」のどれかを必ず指定してください。

### ■「ジャンル」を指定するとき

- ① ▲・▼で「ジャンル」を選び、決定を押す
- ② 指定するジャンルを▲・▼・◀▶で一つ選び、決定を押す

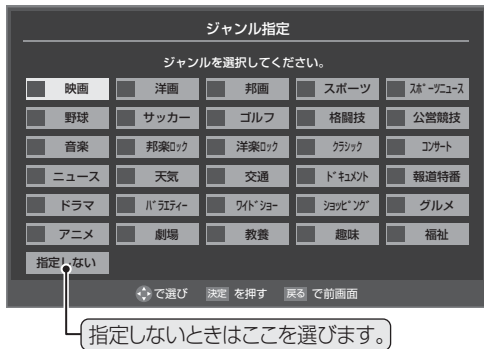

### ■「キーワード」を指定するとき

- ① ▲・▼で「キーワード」を選び、決定を押す
  - ② 指定するキーワードを▲・▼・◀▶で選び、決定を押す
- お買い上げ時は登録されていません。



### ■新しいキーワードを登録する場合

- ① ▲・▼・◀▶で「新規登録」を選び、決定を押す
  - ② キーワードを入力して、決定を押す
- キーワードは14個まで登録できます。
  - 一つのキーワードは全角15文字まで入力できます。
  - 文字入力のしかたは、703をご覧ください。

### ■キーワードを編集する場合

- ① 編集するキーワードを▲・▼・◀▶で選び、青を押す
  - ② キーワードを編集し、決定を押す
- 文字入力のしかたは、703をご覧ください。

### ■キーワードを削除する場合

- ① 削除するキーワードを▲・▼・◀▶で選び、赤を押す
- ② ◀▶で「はい」を選び、決定を押す

### ■「番組記号」を指定するとき

- ① ▲・▼で「番組記号」を選び、決定を押す
- ② 指定する番組記号を▲・▼・◀▶で選び、決定を押す

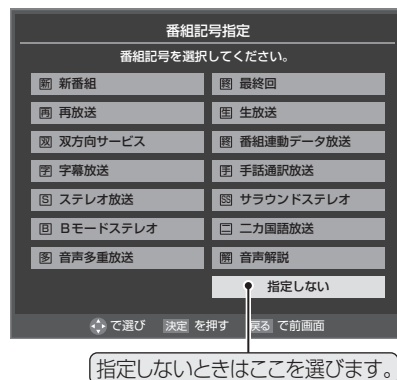

### ■「日付」を指定するとき

- ① ▲・▼で「日付」を選び、決定を押す
  - ② 指定する日付を▲・▼・◀▶で選び、決定を押す
- 決定を押すたびに、☑(指定する)と☐(指定しない)が交互に切り替わります。
  - 8日先まで指定できます。

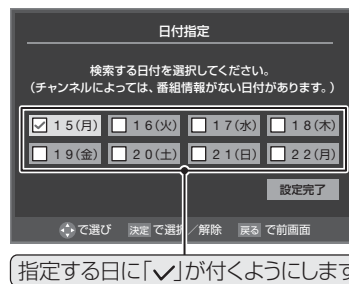

- ③ 指定が終わったら、▲・▼・◀▶で「設定完了」を選び、決定を押す



- 番組の詳細情報はキーワード検索の対象になっていません。
- 番組検索の結果は指標としてお使いください。内容および利用した結果について当社は責任を負いません。



### III 「チャンネル」を指定するとき

- ① ▲・▼で「チャンネル」を選び、**決定**を押す
- ② 指定する項目を◀▶で選び、▲・▼で内容を選ぶ
  - 放送の種類：
    - すべて / BS / CS / 地デジ
  - 放送メディア：
    - すべて / テレビ / ラジオ(BS、110度CSのみ) / データ
  - チャンネル：
    - 指定した放送の種類やメディアに該当するチャンネル / すべて



- ③ 指定が終わったら、**決定**を押す

## 4 ▲・▼で「検索開始」を選び、**決定**を押す

- 選択中のタブの検索グループに、手順2で指定した検索条件が上書きで保存されます。

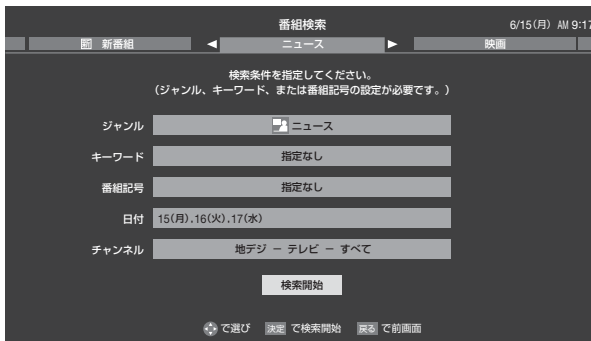

## 5 「番組検索結果」画面から見たい番組を▲・▼で選び、**決定**を押す



「▲」、「▼」が表示されている場合は、  
⌂・⌂でページ切替ができます。

- 「番組指定録画」画面が表示されます。
- これから放送される番組を選んだときは、「番組指定予約」画面が表示されます。**37**の手順3以降をご覧ください。

## 6 ▲・▼・◀▶で「見る」を選び、**決定**を押す

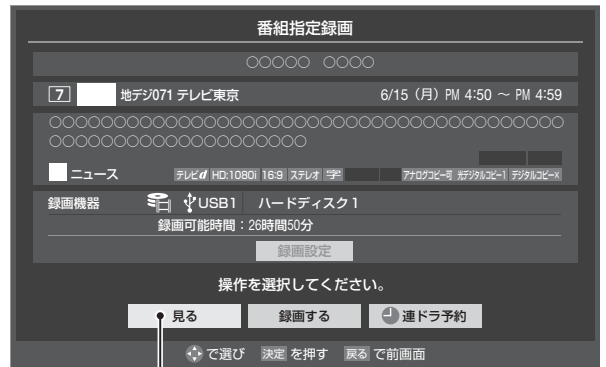

- 選んだ番組の放送画面になります。

# 最新のニュース番組を見る ~今すぐニュース~

- 本機につないだUSBハードディスクに自動録画された最新のニュース番組をいつでも見ることができます。
- 自動録画されるUSBハードディスクは、「USBハードディスク設定」(準備編 **40**)の「今すぐニュース設定」の「今すぐニュース機器の登録」で登録したハードディスクです。
- 自動録画される番組は、「今すぐニュース設定」の「今すぐニュース番組の登録」で登録したニュース番組です。

## 1 「今すぐニュース」を押す

- 自動録画された番組が再生されます。
- リモコンで早送り、早戻しなどの操作ができます。

**47**

### 「今すぐニュース」を押したときに以下のメッセージが表示された場合

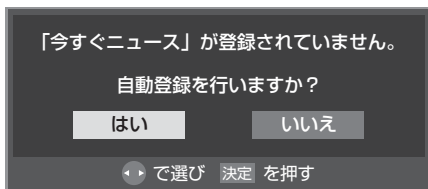

- 「今すぐニュース」で録画する番組が登録されていません。
- 自動登録をする場合は、**◀▶**で「はい」を選んで**決定**を押してください。
- 番組表から好みのニュース番組を登録することもできます。その場合は、「いいえ」を選んで**決定**を押し、右記の「番組表からニュース番組を登録するには」の操作をしてください。

※ いずれの場合も自動録画をする機器を設定する必要があります。「USBハードディスク設定」(準備編 **40**)の「今すぐニュース設定」で、「今すぐニュース機器の登録」をしてください。

### 番組表からニュース番組を登録するには

- 1 **番組表**を押す
- 2 登録したいニュース番組を選び、**クイック**を押す
- 3 **▲▼**で「今すぐニュース番組の登録」を選び、**決定**を押す
- 4 登録された内容を確認し、**決定**を押す
  - 登録された番組の取消しや、自動録画の曜日指定などをする場合は、「USBハードディスク設定」の「今すぐニュース設定」の表内に記載された手順を参照し、操作してください。
- 5 **終了**を押す

### 「今すぐニュース」の自動録画を中止するには

- 1 「今すぐニュース」の自動録画中に、**終了**または**■**を押す
  - 2 **◀▶**で「はい」を選び、**決定**を押す
- 以下の場合、「今すぐニュース」の自動録画は自動的に中止されます。
    - ・ 番組情報の取得をしたとき
    - ・ ほかの録画が始まったとき
  - ※ 上記のほか、一部のメニュー操作などでも中止されることがあります。
  - ※ データ放送を選んだときにも自動録画が中止されることがあります。

## 2 視聴を終了するときは、**■**または**終了**を押す

お知らせ

- あらかじめ登録された放送の種類、チャンネル、曜日、時刻で「今すぐニュース」の自動録画が行われます。
- 「今すぐニュース」の自動録画は、本機の電源が「入」、「待機」、「切」のいずれの場合にも行われます。
- 最新のニュース番組の自動録画が終わると、古いニュース番組は自動的に削除されます。
- 最新のニュース番組が最後まで録画できなかった場合は、古いニュース番組が残り、新しいニュース番組は自動的に削除されます。
- 「今すぐニュース設定」で登録したニュース番組の時間が変更された場合には、手でニュース番組の登録・取消しをしてください。
- 「今すぐニュース」の自動録画と録画予約の時刻が近い場合は、「今すぐニュース」の録画はできません。
- USBハードディスクの再生中や録画番組を他の機器にムーブしている場合は、「今すぐニュース」の録画はできません。
- 「今すぐニュース」の録画中にUSBハードディスクの再生を始めた場合は、「今すぐニュース」の録画が継続されます。
- 登録した番組をすべて取り消した場合、「今すぐニュース」で録画した内容は削除されます。
- 「今すぐニュース」で録画された番組は、録画リスト**46**には表示されません。

# 番組の情報を見る

## 番組情報を見る

- 1 **画面表示** を押す
  - 現在視聴しているチャンネルや番組の情報が表示されます。(数秒後にチャンネル以外の表示は消えます)
  - すべての表示を消すには、もう一度 **画面表示** を押してください。
  - 選局時には一部省略された状態で表示されます。

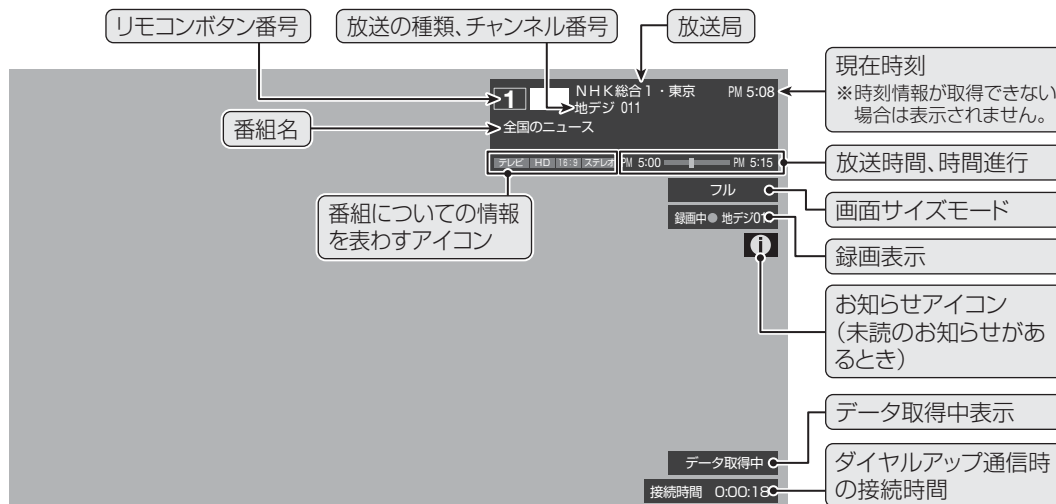

## 番組説明を見る

- 1 **番組説明** を押す
- 2 さらに詳しい説明を見るときは **▼** を押す
  - 「詳細情報を取得していません」が表示されたときは、**黄** を押します。
  - 情報が取得できなかったり、情報がなかったりした場合には、「詳細情報を取得できませんでした」と表示されます。
- 3 説明画面を消すには、**決定** を押す



- 画面に表示されるアイコンについての説明は、「アイコン一覧」**75**頁をご覧ください。
- 番組情報の表示や詳細情報の取得には時間がかかる場合があります。
- 番組情報を取得するタイミングによっては、最新の情報を表示できないことがあります。
- 番組によっては、録画、録音が制限される場合があります。その場合は、番組説明の画面でアイコンが表示されます。

# 画面サイズを調整する

## 画面のスクアンモードを設定する

- 「画面サイズ切換」で「フル」、「ゲームフル」または「ノーマル」、「ゲームノーマル」を選んだときの画面サイズを、常に「オーバースキャン」または「ジャストスキャン」に設定することができます。

※ 映像の種類によっては、設定できないことがあります。

1 **クイック**を押す

2 ▲・▼で「映像設定」を選び、**決定**を押す

3 ▲・▼で「画面調整」を選び、**決定**を押す

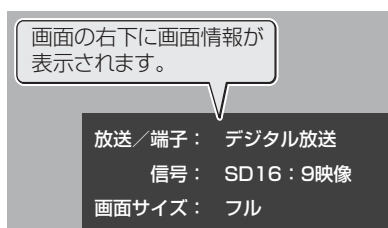

4 ▲・▼で「スクアン切換」を選び、**決定**を押す

5 ▲・▼で「ジャストスキャン」または「オーバースキャン」を選び、**決定**を押す

- ・ ジャストスキャン……16:9の映像を画面内にすべて表示します。
- ・ オーバースキャン……16:9の映像を少し大きめに表示します。

6 設定が終わったら、**終了**を押す

## 画面の位置や幅を調整する

- 画面右下に表示されている「放送/端子、信号、画面サイズ」の組合せごとに、「画面調整」の調整状態が記憶されます。

※ 映像の種類と画面サイズによっては、調整できないことがあります。

※ パソコンを接続したときに、画面の右下に表示される画面情報とパソコン側とで設定した情報が一致しない場合があります。

1 **クイック**を押す

2 ▲・▼で「映像設定」を選び、**決定**を押す

3 ▲・▼で「画面調整」を選び、**決定**を押す

- 4 ▲・▼で調整したい項目を選び、**決定**を押す
- ・ 上下振幅調整……映像の縦のサイズを調整します。
  - ・ 上下画面位置……映像の表示位置を上下に調整します。
  - ・ 左右振幅調整……映像の横のサイズを調整します。

5 ◀▶でお好みの状態に調整し、**決定**を押す

- 上下振幅調整と左右振幅調整は-03 ~ +03の範囲で調整できます。
- 上下表示位置は、SD信号では-03 ~ +03、HD信号では-05 ~ +05の範囲で調整できます。
- 調整画面では◀▶を押さないと、数秒でメニュー画面に戻ります。

## 画面調整をお買い上げ時の設定に戻す

1 上記の手順4で「初期設定に戻す」を選び、**決定**を押す

2 ◀▶で「はい」を選び、**決定**を押す

# 画面サイズを切り換える

## 画面サイズを切り換える

● 視聴している映像の種類に応じて、画面サイズを切り換えることができます。

### 1 [画面サイズ]を押す

- [画面サイズ]を押すたびに以下のように切り換わります。(映像の種類によって、選べる画面サイズが異なります)
- 各モードの説明は、次ページをご覧ください。

### II ■ 放送やビデオ入力端子からの映像を見ているとき

映像の種類	選べる画面サイズ
地上アナログ放送、 デジタル放送の4：3の映像、 ビデオ入力端子(480iと480pのみ)	スーパーライブ → ズーム → 映画字幕 → フル → ノーマル ↑
デジタル放送の16：9の映像	フル → HDスーパーライブ → HDズーム ↑ ・画面サイズを変更した番組の放送中は、選んだ画面サイズが保持されます。 番組終了後、選局操作をすると「フル」に戻ります。 ・電源入/切で「フル」に戻ります。
D4映像入力端子からのハイビジョン映像	フル → ノーマル → HDスーパーライブ → HDズーム ↑ ・機器の操作、電源入/切などで「フル」に戻ります。

### III ■ HDMI入力端子からの映像を見ているとき

映像や信号フォーマットの種類	選べる画面サイズ
480i、480p	ノーマル → Dot By Dot → スーパーライブ → ズーム → 映画字幕 → フル ↑
VGA、SVGA、XGA、SXGA	ノーマル → Dot By Dot → スーパーライブ → ズーム → フル ↑
720p、1080i、1080p、WXGA	ノーマル → Dot By Dot → HDスーパーライブ → HDズーム → フル ↑

※ 信号フォーマットについては78頁の説明をご覧ください。

### III ■ 映像メニューを「ゲーム」にしているとき











入力端子	選べる画面サイズ
HDMI入力1、2	ゲームフル → ゲームノーマル → Dot By Dot ↑
ビデオ入力1、2	ゲームフル ↔ ゲームノーマル

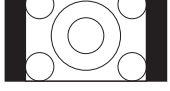

- 1080p、1080i、SXGAを表示しているときに「Dot By Dot」は選べません。
- WXGAを表示しているときに「ノーマル」、「ゲームノーマル」は選べません。

# 画面サイズを切り換える つづき

## 画面の見えかたについて

入力	画面サイズのモード	画面の見えかた	説明
4:3	スーパーライブ		4:3の映像をワイド画面で楽しむモードです。画面左右の端にいくほど映像が引き伸ばされます。
	ズーム		上下が黒い帯になっている映画などのワイド映像(レターボックスといい、DVDソフトなどではケース背面などに「LB」と表示されています)を拡大して楽しむモードです。
	映画字幕		レターボックスのワイド映像の下に字幕がはいっている場合に、字幕を隠れにくくするモードです。
	フル		DVDソフトなどのスクイーズ映像(縦に伸びて見える映像)を、ワイド映像で表示するモードです。
	ノーマル		4:3の映像をそのままの横と縦の比で表示します。
16:9	フル		16:9の映像を画面内にすべて表示するモードです。 ※「スキャン切替」 <b>20</b> で画面に表示する情報量が変わります。
	HDスーパーライブ <sup>※2</sup>		左右に帯(黒や模様など)のある16:9の映像をワイド画面で楽しむモードです。画面左右の端にいくほど映像が引き伸ばされます。
	HDズーム <sup>※2</sup>		上下左右に帯(帯も映像として送られています)のある16:9の映像をワイド画面で楽しむモードです。
ゲーム	ゲームフル		ゲーム映像をテレビ画面いっぱいに拡大して表示します。
	ゲームノーマル		ゲーム映像をそのままの横と縦の比で表示します。(図は4:3の例です)
HDMI	Dot By Dot		入力信号の解像度そのまま画面に表示します。映像のない部分は黒く表示されます。(イラストはSVGAの例です)

※1 左側の図は画面サイズのモードを「ノーマル」にした場合の見えかたです。

※2 デジタル放送のハイビジョン放送と通常画質放送の16:9の映像で切り換えることができます。この機能は画面サイズを切り換える機能であり、放送フォーマットを変換する機能ではありません。

※3 左側の図は画面サイズのモードを「フル」にした場合の見えかたです。

※4 左側の図は画面サイズのモードを「ゲームノーマル」にした場合の見えかたです。

### お知らせ

- このテレビは、各種の画面サイズのモード切替機能を備えています。テレビ番組等のソフトの映像比率と異なるモードを選択すると、本来の映像とは見えかたが異なります。
- ワイド映像ではない従来(通常)の4:3の映像を、「スーパーライブ」などを利用してワイドテレビの画面いっぱいに表示してご覧になると、周辺画像が一部見えなくなったり、変形して見えたりします。制作者の意図を尊重した本来の映像は、「Dot By Dot」、「ノーマル」(16:9映像の場合は「フル」)でご覧になれます。
- 本機のS2映像端子とD4映像端子は、スクイーズ映像と4:3映像時のレターボックス映像を識別します。これらの映像の視聴時には画面サイズが自動的に「フル」や「ズーム」に切り換わります。お好みで切り換えることもできます。
- 視聴する映像のフォーマットと画面サイズの組合せによっては、周囲の映像が隠れたり、画面の周囲が黒で表示されたり、左右の端がちらついたりすることがあります。また、放送画面に表示される選択項目を選ぶ際に枠がずれて表示されることがあります。
- テレビを公衆に視聴させることを目的として、喫茶店、ホテル等に置いて、画面サイズのモード切替機能を利用して、画面の圧縮や引き伸ばしなどすると、著作権法上で保護されている著作者の権利を侵害するおそれがありますので、ご注意ください。

# 字幕を表示させる／音声や映像を切り換える

## 字幕を表示させる

- 「字幕オン」に設定すると、字幕放送のときに字幕が表示されます。お買い上げ時は「字幕オフ(字幕を表示しない)」に設定されています。
- 字幕放送番組は、番組説明画面 **19** に **字** のアイコンが表示されます。(表示と実際の放送が一致しない場合があります)
- 地上アナログ放送の字幕放送には対応していません。

### 1 **字幕** (ふたの中) を押す

- **字幕** を押すたびに「字幕オン」と「字幕オフ」が切り換わります。
- 番組によっては、「字幕オン」の代わりに「日本語字幕」、「英語字幕」または「字幕1」、「字幕2」などと表示され、**字幕** を押したときに字幕の言語を選べることがあります。

## 二重音声を切り換える

- 音声多重放送番組の場合、主音声、副音声、主：副を切り換えることができます。
- 番組情報画面 **19** に **二重音声** のアイコンが表示されます。

### 1 **音声切換** (ふたの中) を押す

- **音声切換** を押すたびに以下のように切り換わります。



(例：音声多重番組で、主音声が日本語、副音声が英語の場合)

主音声		副音声		主音声：副音声	
(左)	(右)	(左)	(右)	(左)	(右)
日本語	日本語	英語	英語	日本語	英語

## 音声を切り換える

- 複数の音声信号が放送されている番組の場合、音声1、音声2などの音声信号を切り換えることができます。
- 番組情報画面 **19** に **信号切換** のアイコンが表示されます。

### 1 **音声切換** (ふたの中) を押す

- **音声切換** を押すたびに以下のように切り換わります。



## 映像、音声、データを切り換える

- デジタル放送では、一つの番組に複数の映像や音声、データがある場合があり、お好みで選択することができます。
- 映像、音声、データが切り換えられる番組は、番組説明画面に **信号切換** のアイコンが表示されます。

### 1 **クイック** を押す

### 2 ▲・▼で「その他の操作」を選び、**決定** を押す

### 3 ▲・▼で「信号切換」を選び、**決定** を押す

### 4 切り換えたい項目(「映像信号切換」、「音声信号切換」、「音多切換」、「データ信号切換」)を▲・▼で選び、**決定** を押す

- 視聴中の番組で切換のできない信号は、うすく表示されます。



### 5 視聴したい映像、音声、データを▲・▼で選び、**決定** を押す

- 「音声信号切換」、「音多切換」は、**音声切換** (ふたの中) を押して切り換えた場合と結果は同じです。



#### ■ 字幕について

- 本機の録画出力端子から字幕は出力されません。
- 字幕表示中に一部の操作をすると、字幕が消えます。通常画面に戻ると、再び字幕が表示されます。

#### ■ 信号切換について

- 選局操作をすると、信号切換で選択した状態は取り消されます。(基本の信号を選択した状態になります)
- 映像の切換と同時に音声も切り換わる場合もあります。

# 映像を静止させる／ヘッドホンモードを設定する

## 映像を静止させる

- 映像の動きを止めることができます。たとえば、料理番組のレシピや、応募番組の宛先などをメモしたりするときに便利です。

### 1 を押す

- 映像が静止します。
  - 解除するときは、をもう一度押します。
- ※ 映像の静止中でも音声は流れ続けます。

## ヘッドホンモードを設定する

- 本機にヘッドホンをつないだときの音の出かたを設定します。
- お買い上げ時は「主画面モード」に設定されています。

### 1 を押す

### 2 ▲・▼で「音声設定」を選び、を押す





### 3 ▲・▼で「ヘッドホンモード」を選び、を押す

### 4 ▲・▼で希望のモードを選び、を押す

- ・ 主画面モード……ヘッドホンだけで音声を聞くモードです。ヘッドホンのプラグを差し込むと、スピーカーから音声がなくなります。
  - ・ 親切モード……ヘッドホンとスピーカーの両方で音声を聞くモードです。家族で視聴する場合など、スピーカーの音声が聞き取りにくい人がヘッドホンまたはイヤホンで聴くというような使いかたができます。
- ヘッドホンの音量調節については、下の説明をご覧ください。

### 5 設定が終わったら、を押す

## ヘッドホンの音量調節のしかた

- 「主画面モード」に設定している場合は、で調節します。
  - 「親切モード」に設定した場合で、ヘッドホンをつないでいるときは、以下の手順で調節します。
- 1 を押す
  - 2 ▲・▼で「その他の操作」を選び、を押す
  - 3 ▲・▼で「親切ヘッドホン音量」を選び、を押す
- ※ ヘッドホンをつないでいないときは、選べません。
- 4 ◀▶で音量を調節する
- でも調節できます。



### ■ 映像の静止(静止画)について

- ラジオ、データ放送視聴中は静止画にすることはできません。
- 本機からの録画中は静止画にすることはできません。
- 字幕放送の場合、映像の静止中は字幕は表示されません。
- 映像の静止中は、データ放送の操作はできません。
- 選局操作をすると、静止画が解除されます。
- テレビを公衆に視聴させることを目的として喫茶店、ホテルなどで「静止画」を使用すると、著作権法で保護されている著作権を侵害するおそれがあります。



# お好みの映像を選ぶ

- 見る映像の種類に応じて、お好みの映像メニューを選ぶことができます。
- 選んだ映像メニューは、入力端子ごとに記憶されます。

1 **クイック**を押す

2 ▲・▼で「映像設定」を選び、**決定**を押す

3 ▲・▼で「映像メニュー」を選び、**決定**を押す

4 お好みの映像メニューを▲・▼で選び、**決定**を押す

- 「映画プロ」を選んだ場合は、▲・▼で「映画プロ1」、「映画プロ2」のどちらかを選び、**決定**を押してください。

映像メニュー
おまかせ
あざやか
標準
映画
テレビプロ
映画プロ
メモリー

映像メニュー	内容
おまかせ	映像の内容と周囲の明るさに合わせて、常に見やすい画質で表示されます。
あざやか	明るく、迫力ある映像で楽しむときに適した設定です。
標準	室内で落ち着いた雰囲気を楽しむときに適した設定です。 (日常、ご家庭で使用するときの推奨設定です)
映画	暗くした部屋で映画館のような雰囲気を楽しむときに適した設定です。 (暖かみのある色あいを再現します)
テレビプロ	テレビ番組を見るときに適した設定です。 (お好みに合わせて、さらに細かい調整を記憶させることができます)
映画プロ1、2	映画を見るときに適した設定です (お好みに合わせて、さらに細かい調整を記憶させることができます)
ゲーム	ゲームのレスポンスを重視した、ゲームをするのに適した設定です。 (「HDMI1、2」、「ビデオ1、2」入力選択時に選べます)
PCファイン	パソコンの画面を表示するのに適した設定です。 (「HDMI1、2」入力選択時に選べます)
メモリー	お好みに調整した映像設定で楽しむときに選びます。

5 終わったら、**終了**を押す

## III おまかせ映像 (ふたの中) を使って映像メニューを切り換える

- **おまかせ映像**を押すと、映像メニューを切り換えたり、一部の調整メニューをカラーボタンで表示させたりすることができます。

### ① おまかせ映像 (ふたの中) を押す

- **おまかせ映像**を押すたびに「映像メニュー」が以下のように切り換わります。



### ② カラーボタンを押す

- 以下の操作ができます。

カラーボタン	表示されるメニュー	概要	詳しい説明
<b>青</b>	お好み調整(映像調整)	映像をより細かく調整することができます。	<b>26</b>
<b>緑</b>	ヒストグラム表示	映像のヒストグラムを画面に表示させます。	<b>31</b>
<b>赤</b>	明るさ調整	お好みで画面の明るさを調整できます。	<b>32</b>



- 「おまかせ」、「テレビプロ」、「映画プロ1、2」、「ゲーム」、「PCファイン」、「メモリー」を選んでいるときにお好みの調整をすると、それぞれのメニューに調整の結果を記憶させることができます。

# お好みの映像に調整する

- 映像メニューが「おまかせ」、「テレビプロ」、「映画プロ」、「ゲーム」、「PCファイン」のときに調整した場合、調整した結果がそれぞれの映像メニューに記憶されます。それ以外を選んだ場合は、調整した結果が映像メニューの「メモリー」に記憶され、映像メニューが「メモリー」に切り換わります。
- お好み調整で設定した調整値は、入力端子ごとに記憶されます。

- 以下は設定メニューから順番に選んでいく手順です。  
おまかせ (ふたの中) を押してから 青 を押せば、手順3までの操作が省略できます。

**1** クイック または 設定メニュー (ふたの中) を押す

**2** ▲・▼で「映像設定」を選び、決定 を押す

**3** ▲・▼で「お好み調整」を選び、決定 を押す

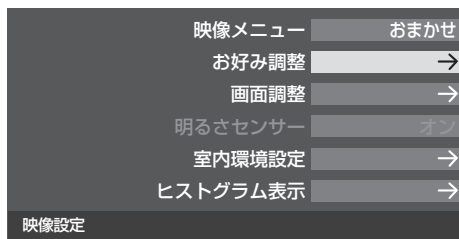

- 「映像メニュー」が「おまかせ」以外のときは、「映像調整」を選びます。

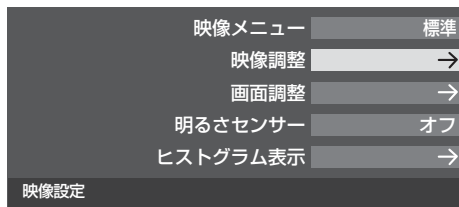

**4** 調整する項目を▲・▼で選び、決定 を押す

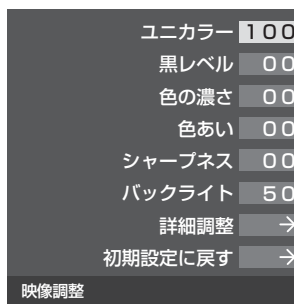
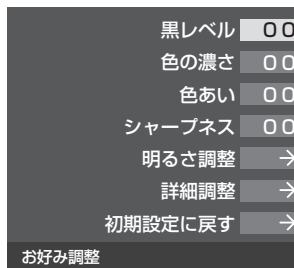

**5** ◀▶でお好みの映像に調整し、決定 を押す

- いくつもの項目を調整する場合は、手順4、5を繰り返します。
- 決定 を押す前に▲・▼を押せば、調整項目を切り換えることができます。

**6** 終わったら、終了 を押す

調整項目	内容	調整範囲
ユニカラー	コントラスト、明るさ、色の濃さをバランスよく同時に調整します。	00 ~ 100 淡くなる⇔濃くなる
黒レベル	黒の階調を調整します。(黒髪などを見やすくします)	-50 ~ +50 暗くなる⇔明るくなる
色の濃さ	色の濃さを調整します。	-50 ~ +50 淡くなる⇔濃くなる
色あい	肌の色に注目して、色合いを調整します。	-50 ~ +50 紫が強くなる⇔緑が強くなる
シャープネス	映像の鮮明さを調整します。	-50 ~ +50 やわらかい映像になる⇔くっきりした映像になる
明るさ調整	「明るさセンサー」で自動調整するときの画面の明るさを調整します。「明るさセンサー」が「オン」に設定されているときに表示されます。	<span>32</span> をご覧ください。
バックライト	お好みの見やすい画面の明るさに調整できます。「明るさセンサー」が「オフ」に設定されているときに表示されます。	00 ~ 100 暗くなる⇔明るくなる
詳細調整	映像をさらに細かく調整します。	次ページをご覧ください。
初期設定に戻す	調整した項目をお買い上げ時の設定に戻します。	—————

# 映像をより細かく調整する

- 1 **クイック** または **設定メニュー** (ふたの中) を押す
- 2 ▲・▼で「映像設定」を選び、**決定** を押す
- 3 ▲・▼で「好み調整」を選び、**決定** を押す
  - 「映像メニュー」**25** が「おまかせ」以外に設定されている場合は、「映像調整」を選びます。

- 4 ▲・▼で「詳細調整」を選び、**決定** を押す

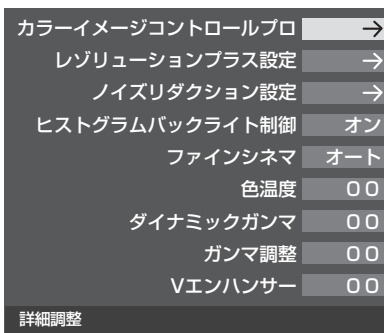

- 以降 (**31** まで) の手順で必要な項目を選んで調整します。

- 5 調整が終わったら、**終了** を押す

## カラーイメージコントロールプロ

- 映像の色調を調整することができます。
- 「カラーパレットプロ調整」には、「ベースカラー調整」と「ユーザーカラー調整」があります。
- 調整した内容は、「映像メニュー」**25** の「メモリー」に記憶されます。

## カラーイメージプロ設定

- 「カラーパレットプロ調整」の機能を使う場合は、「カラーイメージプロ設定」を「オン」にします。(お買い上げ時は「オン」に設定されています)

- 1 「詳細調整」画面で、「カラーイメージコントロールプロ」を▲・▼で選んで**決定** を押す
- 2 ▲・▼で「カラーイメージプロ設定」を選び、**決定** を押す
- 3 ▲・▼で「オン」または「オフ」を選び、**決定** を押す

## ベースカラー調整

- レッド、グリーン、ブルーなどの色ごとに色あいや色の濃さを調整します。
- 「カラーイメージプロ設定」が「オン」のときに設定できます。

- 1 「詳細調整」画面で、▲・▼で「カラーイメージコントロールプロ」を選んで**決定** を押す
- 2 ▲・▼で「カラーパレットプロ調整」を選び、**決定** を押す
- 3 調整したい色を▲・▼で選び、**決定** を押す

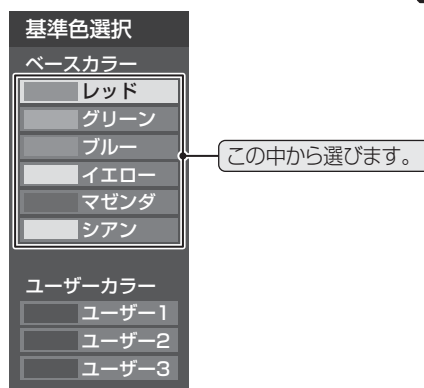

- 4 以下の操作でお好みの色に調整する

- 1 **青** を押して静止画にする  
(もう一度 **青** を押すと静止画が解除されます)  
● 動画のままでも調整できます。
- 2 ▲・▼で「色あい」、「色の濃さ」、「明るさ」のどれかを選び、◀▶で調整する  
● 調整範囲は-30 ~ +30です。  
※ 元の色(初期状態)に戻すには、**赤** を押します。

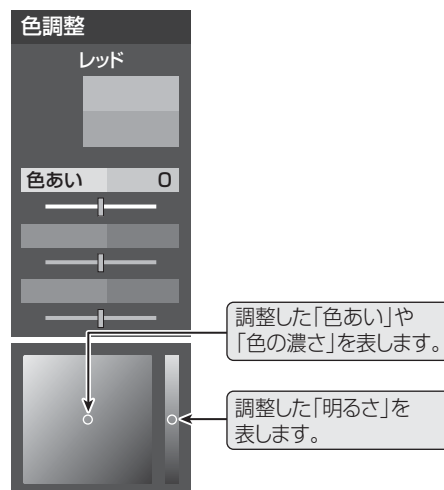

- 3 選んだ色の調整が終わったら、**戻る** を押す  
● いくつもの色を調整する場合は、手順3、4を繰り返します。  
● 調整が終わるときは、「詳細調整」画面まで戻ります。

# 映像をより細かく調整する つづき

## ユーザーカラー調整

- 画面に表示されている色を指定して、お好みの色あいや色の濃さ、明るさに調整します。調整した結果は、指定した色と同じ色すべてに反映されます。肌色をお好みの色に調整する場合などに便利な機能です。

- 1 「詳細調整」画面で、「カラーイメージコントロールプロ」を▲・▼で選んで **決定** を押す
- 2 ▲・▼「カラーパレットプロ調整」を選び、**決定** を押す
- 3 ▲・▼で「ユーザー 1」、「ユーザー 2」、「ユーザー 3」のどれかを選び、**決定** を押す

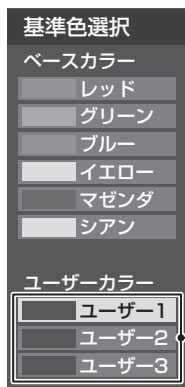

選んだパレットに記憶されます。

## 4 以下の操作で調整したい色をユーザーカラーに登録する

- 1 **青** を押して静止画にする
  - 動画のままでも調整できますが、動きがあるとやりにくくなります。
- 2 ▲・▼で「基準色変更」を選び、**決定** を押す
  - カーソルが表示されます。
- 3 調整したい色の部分まで▲・▼・◀・▶でカーソルを移動し、**決定** を押す
  - パレットに色が登録されます。

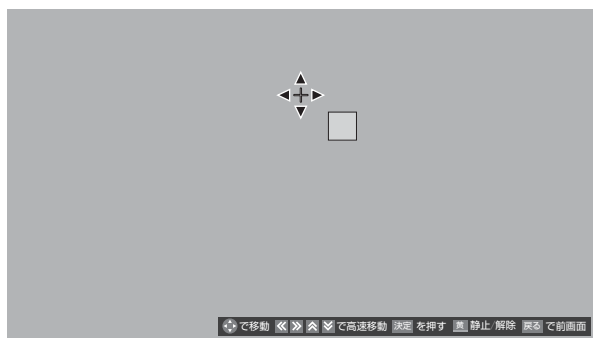

## 5 以下の操作でお好みの色に調整する

- 1 **青** を押して静止画にする
- 2 ▲・▼で「色あい」、「色の濃さ」、「明るさ」のどれかを選び、◀・▶で調整する
  - 調整範囲は-30 ~ +30です。
  - ※ 元の色(初期状態)に戻すには、**赤** を押します。

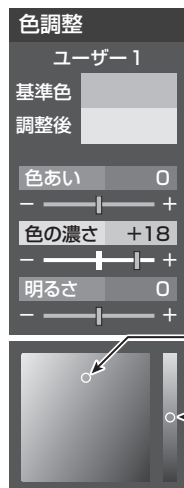

調整した「色あい」や「色の濃さ」を表します。

調整した「明るさ」を表します。

- 3 選んだ色の調整が終わったら、**戻る** を押す
  - ほかのユーザーカラーを調整する場合は、手順3~4を繰り返します。
  - 調整を終わるときは、「詳細調整」画面まで戻ります。

## お買い上げ時の設定に戻すとき

- すべての色をお買い上げ時の設定に戻します。

- 1 「詳細調整」画面で、▲・▼で「カラーイメージコントロールプロ」を選んで **決定** を押す
- 2 ▲・▼で「初期設定に戻す」を選び、**決定** を押す
- 3 ◀・▶で「はい」を選び、**決定** を押す

お知らせ

● テレビを公衆に視聴させることを目的として、喫茶店、ホテルなどで、ベースカラー調整を利用して、本来の映像と異なる色の画面を表示すると、著作権法上で保護されている作者の権利を侵害するおそれがあります。

## レゾリューションプラス設定

- 緻密で精細感のある映像を表示します。  
※ 映像によっては、効果がわかりにくい場合があります。  
※ 映像の種類によって、調整できない場合があります。

### レゾリューションプラスの設定

- レゾリューションプラスの機能を使うかどうかを設定します。「オフ」に設定した場合は、以下の「レベル調整」は機能しません。

- 1 「詳細調整」画面で、「レゾリューションプラス設定」を▲・▼で選んで **決定** を押す
- 2 ▲・▼で「レゾリューションプラス」を選び、**決定** を押す
- 3 ▲・▼で「オン」または「オフ」を選び、**決定** を押す
  - ・ オン…… レゾリューションプラスの機能が働きます。
  - ・ オフ…… レゾリューションプラスは働きません。

### レベル調整

- 1 上記の手順1の操作をし、手順2で▲・▼で「レベル調整」を選んで **決定** を押す
- 2 ◀▶で数値を選び、**決定** を押す

映像メニュー	調整範囲	
おまかせ時	-02 ~ +02	数値が大きくなるほど、映像の精細感が強調されます。
おまかせ以外	01 ~ 05	

## ノイズリダクション設定

- 画面のノイズやざらつきを減らします。
  - ・ MPEG NR…… デジタル放送やDVDなどの動きの速い映像のブロックノイズ(モザイク状のノイズ)と、モスキートノイズ(輪郭のまわりにつく、ちらつきノイズ)を減らす機能です。
  - ・ ダイナミックNR… 映像のざらつきやちらつきを減らす機能です。
- ※ 「映像メニュー」**[25]**が「ゲーム」に設定されている場合は、設定できません。
- ※ HDMI入力でPC信号フォーマットを表示しているときは、設定できません。
- ※ 映像によっては、効果がわかりにくい場合があります。

- 1 「詳細調整」画面で、「ノイズリダクション設定」を▲・▼で選んで **決定** を押す
- 2 <sup>エムベグ</sup>「MPEG NR」または「ダイナミックNR」を▲・▼で選び、**決定** を押す
- 3 ▲・▼でお好みの設定を選び、**決定** を押す

設定項目	設定レベル
MPEG NR	「オート」「強」「中」「弱」「オフ」 ※ 強くかけると精細感をそこなう場合があります。 ※ 「オート」は「映像メニュー」が「おまかせ」のときにだけ選べます。
ダイナミックNR	「オート」「強」「中」「弱」「オフ」 ※ 通常は「オート」に設定してください。強くかけると残像が強くなる場合があります。

## ヒストグラムバックライト制御

- 映像の明るさに応じてバックライトの明るさを自動調整し、メリハリのある映像にします。

- 1 「詳細調整」画面で、▲・▼で「ヒストグラムバックライト制御」を選んで **決定** を押す
- 2 ▲・▼で「オン」または「オフ」を選び、**決定** を押す
  - ・ オン…… ヒストグラムバックライト制御の機能が働きます。
  - ・ オフ…… ヒストグラムバックライト制御は働きません。



#### ■ レゾリューションプラス設定について

- レゾリューションプラスと同じ高画質処理機能を持った機器をつないだ場合、画面のノイズが目立つことがあります。その場合には、本機のレゾリューションプラス、または、つないだ機器の高画質処理機能をオフにしてください。

# 映像をより細かく調整する つづき

## ファインシネマ

- 映画ソフトのもつスムーズな映像の動きと画質を再現します。  
※ 映像によっては、効果がわかりにくい場合があります。

- 1 「詳細調整」画面で、▲・▼で「ファインシネマ」を選んで **決定** を押す
- 2 ▲・▼で「オート」、「オフ」のどちらかを選び、**決定** を押す

選択項目	内容
オート	映画ソフトなどの1秒間に24コマの映像をテレビ用の30コマに変換した映像のときに、自動的に本来の映画ソフトのもつスムーズな映像の動きと画質を再現します。
オフ	特別な処理をせずに、元の映像をそのままの画質で表示します。

## ダイナミックガンマ

- 映像の内容に応じて、暗い部分から明るい部分にかけての諧調が自動的に調整されます。

- 1 「詳細調整」画面で、▲・▼で「ダイナミックガンマ」を選んで **決定** を押す
- 2 ◀▶で数値を選び、**決定** を押す  
● 調整レベル範囲

映像メニュー	調整レベル	
おまかせ時	-5 ~ +5	数値が大きくなるほどメリハリが強調されます。
おまかせ以外	0 ~ 10	

## 色温度

- 画面全体の色味を調整します。

- 1 「詳細調整」画面で、▲・▼で「色温度」を選んで **決定** を押す
- 2 ◀▶で数値を選び、**決定** を押す  
● 調整レベル範囲

映像メニュー	調整レベル	
おまかせ時	-5 ~ +5	調整レベルの数値が小さくなるほど暖色系、大きくなるほど寒色系になります。
おまかせ以外	0 ~ 10	

- 3 ▲・▼で「Gドライブ」(緑)または「Bドライブ」(青)を選び、◀▶で調整する

- 明るい部分の色温度を微調整します。
- 「おまかせ」に設定されているときは調整できません。
- 調整レベル範囲(G、Bドライブとも)

映像メニュー	調整レベル	
おまかせ時	調整できません	調整レベルの数値が大きくなるほど、選んでいる色の色味が強くなります。
おまかせ以外	-15 ~ +15	



### ■ ファインシネマについて

- 「オート」を選んだときに映像に違和感がある場合は、「オフ」に設定してください。
- 「ファインシネマ」は、480p、720p、1080pの信号の映像には効果がありません。

# ヒストグラム表示を見る

## ガンマ調整

- 映像の暗い部分と明るい部分の諧調のバランスを調整することができます。

1 「詳細調整」画面で、▲・▼で「ガンマ調整」を選んで決定を押す

2 ◀▶で数値を選び、決定を押す  
● 調整レベル範囲

映像メニュー	調整レベル	
おまかせ時	-5 ~ +5	数値が大きくなるほど画面全体が明るくなります。
おまかせ以外	-5 ~ +5	

## Vエンハンサー

- 映像の横線の輪郭を、強調したり弱めたりすることができます。  
※ 「映像メニュー」[25]が「PCファイン」に設定されているときは、調整できません。

1 「詳細調整」画面で、▲・▼で「Vエンハンサー」を選んで決定を押す

2 ◀▶で数値または設定を選び、決定を押す  
● 調整レベル範囲

映像メニュー	調整レベル	
おまかせ時	-5 ~ +5	数値が大きくなるほど、輪郭が強調されます。
おまかせ以外	強/中/弱/オフ	

- 映像のヒストグラムを見ることができます。
- 以下は設定メニューから順番に選んでいく手順です。  
おまかせ映像(ふたの中)を押してから緑を押せば、手順3までの操作が省略できます。

1 クイックまたは設定メニュー(ふたの中)を押す

2 ▲・▼で「映像設定」を選び、決定を押す

3 ▲・▼で「ヒストグラム表示」を選び、決定を押す

- 映像のヒストグラムが表示されます。

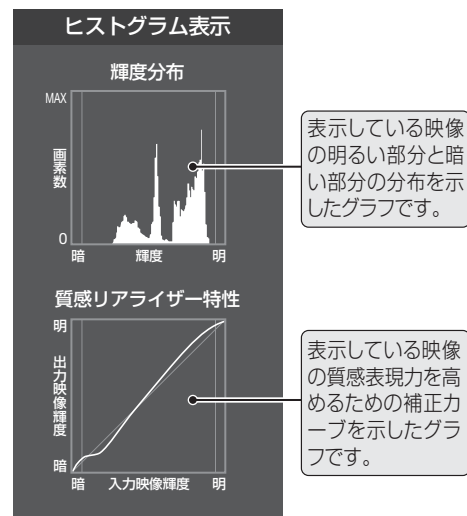

4 表示を消すには、終了を押す

# 明るさセンサーを設定する

- 周囲の明るさに応じて、画面の明るさが自動で調整されます。  
※「映像メニュー」[25]が「おまかせ」に設定されている場合は、「オフ」に設定することはできません。

- 1 **クイック** または **設定メニュー** (ふたの中) を押す
- 2 ▲・▼で「映像設定」を選び、**決定** を押す
- 3 ▲・▼で「明るさセンサー」を選び、**決定** を押す

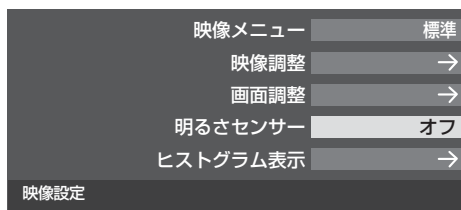

- 4 ▲・▼で「オン」または「オフ」を選び、**決定** を押す
  - ・ オン……明るさセンサーが働きます。
  - ・ オフ……明るさセンサーは働きません。
- 5 終わったら、**終了** を押す

# 明るさを調整する

- 周囲の明るさに対する画面の明るさを調整することができます。
- 「映像メニュー」[25]が「おまかせ」に設定されている場合、または左記の「明るさセンサー」が「オン」に設定されている場合に調整できます。
- 以下は設定メニューから順番に選んでいく手順です。  
[おまかせ] (ふたの中) を押してから **赤** を押せば、手順4までの操作が省略できます。

- 1 **クイック** または **設定メニュー** (ふたの中) を押す
- 2 ▲・▼で「映像設定」を選び、**決定** を押す
- 3 ▲・▼で「お好み調整」を選び、**決定** を押す
  - 「映像メニュー」[25]が「おまかせ」以外に設定されている場合は、「映像調整」を選びます。
- 4 ▲・▼で「明るさ調整」を選び、**決定** を押す
- 5 **決定** を押し、明るさを変えたいレベルを◀▶で選ぶ
- 6 ▲・▼で画面の明るさを調整し、**決定** を押す
  - **青** を押すと、調整前のレベルに戻ります。
  - **赤** を押すと、お買い上げ時の設定に戻ります。

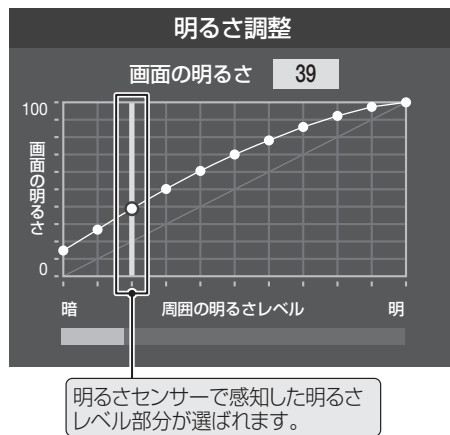

- 7 終わったら、**終了** を押す



## ■ 明るさセンサー、明るさ調整について

- 調整中に照明をつけるなど、周囲の明るさを変えたときには、調整後に画面の明るさが変わらないことがあります。
- 明るさセンサーの近くに物を置いたり、ふさいだりしないでください。明るさセンサーが正しく動作しなくなることがあります。明るさセンサーの位置は[5]をご覧ください。
- 「明るさセンサー」が「オフ」に設定されている場合、「明るさ調整」は「バックライト」になります。[26]



# お好みの音声に調整する

## 音質、サラウンド

- 1 **クイック** または **設定メニュー** (ふたの中) を押す
- 2 ▲・▼で「音声設定」を選び、**決定** を押す
- 3 ▲・▼で「音声調整」を選び、**決定** を押す
- 4 調整する項目を▲・▼で選び、**決定** を押す
  - 調整項目の内容は下表のとおりです。
- 5 ◀▶または、▲・▼でお好みの音声に調整し、**決定** を押す
  - 「高音」、「低音」の調整画面では、◀▶を押さないと数秒で「音声調整」画面に戻ります。
  - いくつもの項目を調整する場合は、手順4、5を繰り返します。
- 6 調整が終わったら、**終了** を押す

調整項目	◀▶で調整する
高音	- 50 ~ + 50 高音が弱まる ~ 高音が強まる
低音	- 50 ~ + 50 低音が弱まる ~ 低音が強まる

調整項目	▲・▼で選択する
サラウンド	ステレオ音声を自然な広がり感を持ったサラウンドで再生する機能です。 オン ↔ オフ
高音強調	ドラマのセリフや楽器の音の輪郭を明りょうにして聞きやすくします。 オン ↔ オフ
低音強調	豊かな低音を再生します。 (2段階で強調の設定ができます) → 強 ↔ 弱 ↔ オフ ←

## 音量バランス

- 左右のスピーカーの音量バランスを調整します。
- 1 **クイック** または **設定メニュー** (ふたの中) を押す
  - 2 ▲・▼で「音声設定」を選び、**決定** を押す
  - 3 ▲・▼で「バランス」を選び、**決定** を押す
  - 4 ◀▶でお好みのバランスに調整し、**決定** を押す
  - 5 終わったら、**終了** を押す

# デジタル放送の録画・予約について

## 使用できる録画機器

録画機器	録画の説明
USBハードディスク	USB端子(録画専用)に接続したUSBハードディスクに録画します。
録画出力端子に接続した機器 (ビデオやDVDなど)	自動録画機能 <sup>※1</sup> のある機器に、本機からの操作でデジタル放送の録画や予約ができます。自動録画機能のない機器の場合は、録画機器側で録画や予約の操作をしてください。 ※ 録画出力端子から録画をするには、「音声出力/録画出力端子設定」(準備編 46頁)の「端子設定」を「録画出力」に設定する必要があります。 ※ <sup>1</sup> 自動録画機能：映像信号の入力を検出して自動的に録画をする機能
レグザリンク対応の東芝レコーダー	レグザリンク対応(HDMI連動機能対応)の東芝レコーダーで受信したデジタル放送(テレビ放送のみ)を録画します。 ※ HDMI連動機能を利用して本機から録画・予約の操作をします。録画途中の停止や、予約の確認・取消は機器側で操作する必要があります。 ※ レグザリンク対応の東芝レコーダー以外では、HDMI連動機能を利用した録画・予約はできません。

## 接続・設定と録画前の準備

録画機器	接続・設定	録画前の準備
USBハードディスク	準備編 39頁	USBハードディスクの電源を入れておきます。(注)
録画出力端子に接続した機器(ビデオやDVDなど)	準備編 32頁	録画できるビデオテープやディスクを入れておきます。 自動録画機能については、機器の取扱説明書をお読みください。
レグザリンク対応の東芝レコーダー	準備編 33頁	「HDMI連動設定」(準備編 47頁)の「HDMI連動機能」を「使用する」に設定しておく必要があります。 ハードディスクの残量と番組の記録数を確認し、不要な番組は削除しておきます。 ※ 録画先はハードディスクのみです。DVDに直接録画はできません。

(注)USBハードディスクは本機に登録してからでないと録画できません。

録画や録画予約の操作をしたときに、接続した機器が選択できないときは、準備編で上記のページを参照し、「ハードディスク設定」の操作で登録してください。

- ハードディスクによっては、本機で使用できない場合があります。本機で動作確認済のハードディスクについては、「対応機器一覧」(準備編の 95頁)をご覧ください。

## 録画・予約の種類

- 視聴中の番組を録画する 35頁
- 日時を指定して予約する 38頁
- 連続ドラマを毎回録画する(連ドラ予約) 39頁
- 番組表で番組を指定して録画する 37頁
- これから放送される番組の視聴を予約する(視聴予約) 37頁、38頁
- Eメールを利用して、外出先から録画予約する 41頁

## USBハードディスクの自動削除機能について

- お買い上げ時には、「USBハードディスク設定」の「自動削除設定」(準備編 42頁)が「する」に設定されています。「する」に設定されているときは、以下の場合に、保護されていない古い録画番組が自動的に削除されます。
  - 録画の終了時に、ハードディスクの残量が約2時間分より少なくなった場合。「録画再生設定」の「ダイレクト録画時間」(準備編 43頁)で連続録画時間を変更していた場合は、その設定時間分より少なくなった場合)
  - 録画予約の実行時にハードディスクの残量が足りない場合。
- ※ 保護をした録画済み番組が多くなると、自動削除機能が働かなくなる場合があります。録画できる時間が短くなります。

### お知らせ

- デジタル放送の録画予約をしてから録画が始まるまでの間は、本体の電源ボタンで電源を「切」にしたり、電源プラグを抜いたりしないでください。正しく録画されない場合があります。(リモコンの電源で「待機」にすることはできません)
- 地上アナログ放送、CATV放送、外部入力端子などにつないだ機器の映像・音声は、本機の録画・予約機能で録画することはできません。
- 予約できる番組数は、録画予約と視聴予約を合わせて32番組までです。
- 予約録画実行中に停電が発生したり、電源プラグを抜いたりすると、録画は中止されます。(ハードディスクに録画していた場合は、途中で録画した番組は残りません)
- USBハードディスクに短い時間(1分程度)の録画をした場合は、自動的に削除されることがあります。
- USBハードディスクには、ラジオ放送や独立データ放送は録画できません。「今すぐニュース」で録画した場合も同様です
- 録画出力端子を使って録画した場合、映像フォーマットは480iに、音声は2チャンネルに変換されます。(ハイビジョンでの録画はできません)また、字幕放送番組の字幕、番組連動データ放送のデータ、独立データ放送は録画できません。
- 予約録画実行時に自動削除機能によって削除される番組が多いときは、番組の冒頭部分が録画されない場合があります。
- 予約録画開始前に、再生が自動的に停止することがあります。

# 見ている番組を録画する

- 今見ているデジタル放送番組を、本機に接続したUSBハードディスクなどに簡単に録画することができます。
- ※ 録画予約などですでに録画をしているときには、この操作はできません。

## 1 デジタル放送を見ているときに **録画** (ふたの中) を押す

## 2 録画設定を変更する場合は、▲・▼で「録画設定」を選んで **決定** を押す

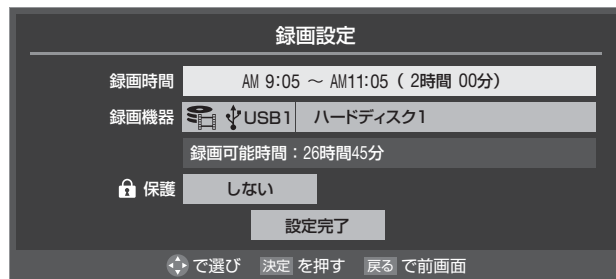
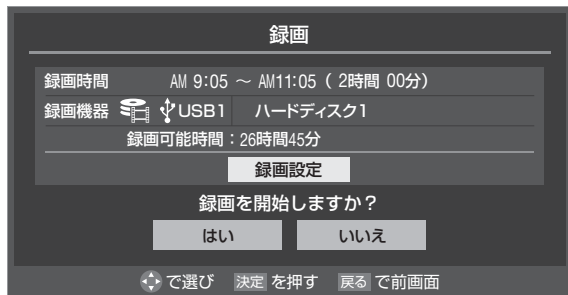

### 録画時間を変更する場合

- 設定できる時間は、最大23時間59分です。
- 「ダイレクト録画時間」(準備編 **43**) で、あらかじめ録画開始からの録画終了時間を設定することができます。お買い上げ時は、録画終了時刻が2時間後に設定されています。
- ① ▲・▼・◀・▶で「録画時間」を選び、**決定** を押す
- ② ◀・▶で「時」または「分」を選び、▲・▼で終了時刻を設定する
- ③ ▲・▼・◀・▶で「設定完了」を選び、**決定** を押す

### 録画先の機器を変更する場合

- ① ▲・▼・◀・▶で「録画機器」を選び、**決定** を押す
- ② ◀・▶で録画機器を選び、**決定** を押す
- ③ ▲・▼・◀・▶で「設定完了」を選び、**決定** を押す

録画先の機器	表示される名称
USBハードディスク	「USB1：接続した機器の登録名」など
録画出力端子に接続した機器 (ビデオやDVDレコーダーなど)	「REC OUT 録画出力」 ※ 音声出力端子として使用している場合(準備編 <b>46</b> )は、録画ができません。
レグザリンク対応の東芝レコーダー	「HDMI1：接続した機器の形名」など

### その他の録画設定を変更する場合

- 「録画設定を変更するとき」**40** をご覧ください。

## 3 ◀・▶で「はい」を選び、**決定** を押す

- レグザリンク対応の東芝レコーダーの場合は、録画設定の結果メッセージが表示されるまでしばらくお待ちください。



### レグザリンク対応の東芝レコーダーに録画をするとき

- 録画機器の状態によっては録画や録画設定ができなかったり、録画設定に時間がかかったりすることがあります。
- 接続機器側の録画設定が終わるまで、次の録画や録画予約をすることはできません。
- 録画設定中のメッセージが表示されているときに **終了** を押すと、メッセージ画面を消すことができます。その場合、録画設定結果のメッセージは表示されません。

# 見ている番組を録画する つづき

## 録画を中止するとき

- 録画を途中でやめるときは、以下の操作をします。録画予約での録画中の場合も同様です。
- USBハードディスクの場合、残量がなくなったときは録画が自動的に停止します。











- 1 録画中に  または  を押す
- 2 「録画中止」の画面で、 で「はい」を選んで  を押す

- USBハードディスク以外の機器に録画している場合は、機器側の操作も必要です。(本機の操作だけでは止まりません)

### II■ 録画出力端子に接続した機器の場合

- 自動録画機能のないビデオやDVDレコーダーなどの場合は、機器側でも録画停止の操作をしてください。







### III■ レグザリンク対応の東芝レコーダーの場合

- ①  を押す
- ② ▲・▼で「HDMI連動機器を操作する」を選び、 を押す
- ③ ▲・▼で「機器を操作する」を選び、 を押す
- ④ 機器が複数の場合は  (または ▲・▼・ )で対象の東芝レコーダーを選び、 を押す
- ⑤ 「東芝レコーダーを操作」のメニューから ▲・▼で「画面表示」を選び、 を押す
  - 録画の状態を確認します。
- ⑥ 「ドライブ切替」または「W録切替(「その他の操作」内)」で停止したい録画を選び、 を押す
- ⑦ 録画停止確認画面で、「はい」を  で選び、 を押す

## ちょっとタイム再生

- テレビを見ているときに不意の来客があったり、電話がかかってきたりしてテレビの前から一時的に離れなければならないときなどに便利です。

※すでに録画をしているときには、この操作はできません。

- 1 テレビの前から離れるときに  (ふたの中)を押す
- 2  で「はい」を選び、 を押す
  - 録画が始まります。
  - 時間に余裕があるときは、必要に応じて録画先の機器や録画時間などの確認・設定をしてください。
- 3 テレビの前に戻ったら、 を押す
  - 録画を始めたところから番組再生が始まります。
  - 再生中に早送りや1.5倍速の音声付早送り再生などができます。 
- 4 録画を停止させる
  - 早送り再生の操作をするなどで放送中の場面に追いついた場合は、録画を停止させて放送画面のほうを見ることもできます。録画停止操作の手順は上記の「録画を中止するとき」をご覧ください。
  - 録画を停止させなかった場合は、「ダイレクト録画時間」(準備編 ) で設定した時間だけ録画が続きます。

# 番組を指定して録画・予約する

1 **番組表**を押す

2 録画したい番組を▲・▼・◀・▶で選び、**決定**を押す

3 録画設定を変更する場合は、▲・▼で「録画設定」を選び、**決定**を押す

- 変更のしかたは、**40**をご覧ください。

4 以下の操作で録画・予約をする

## ■ 現在放送中の番組を選んだ場合

- ① ◀・▶で「録画する」を選び、**決定**を押す

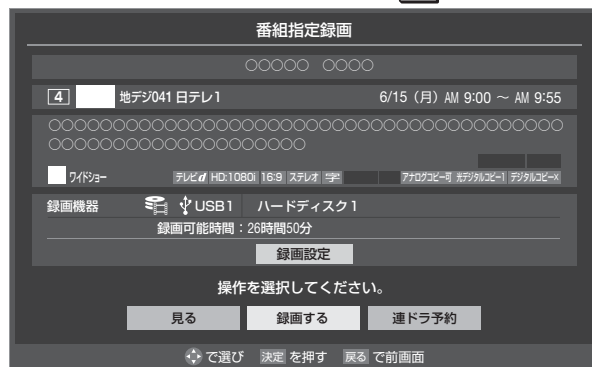

## ■ これから放送される番組を選んだ場合

- ① ▲・▼・◀・▶で「視聴予約」、「録画予約」、「連ドラ予約」のどれかを選び、**決定**を押す

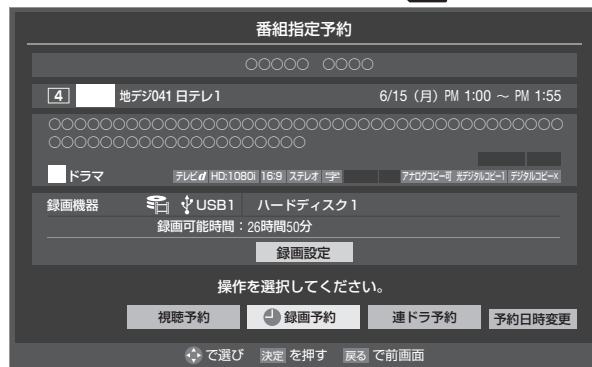

### ● 録画予約

指定した番組の録画を予約します。

### ● 視聴予約

指定した番組の視聴を予約します。録画はされません。「視聴予約」の場合はこれで予約完了です。

### ● 連ドラ予約 **39**

1回の予約で、同じ番組を毎回録画します。

※ 録画機器がUSBハードディスクの場合に表示されます。

### ● 毎予約

1回の予約で、同じ番組を毎回録画します。

※ 録画機器がレグザリンク対応の東芝レコーダーの場合に、「連ドラ予約」の代わりに表示されます。

## ■ 予約する日時を変更する場合

- 日時指定予約設定メニューへ移動します。

- ① ▲・▼・◀・▶で「予約日時変更」を選び、**決定**を押す

- メッセージが表示されます。

- ② ◀・▶で「はい」を選び、**決定**を押す

- ③ 次のページの「日時を指定して録画・予約をする」の手順4以降の操作をする

## ■ 「以下の予約と重なっています。」が表示された場合

- ① ◀・▶で「はい」を選び、**決定**を押す

- 今回の予約をやめる場合は、「いいえ」を選びます。

## ■ 「ソフトウェアのダウンロード予約と時間が重なっています。」が表示された場合

- ① ◀・▶で「はい」を選び、**決定**を押す

- ダウンロード予約が取り消されます。
- 録画予約をやめる場合は、「いいえ」を選びます。
- ダウンロードについては、**71**をご覧ください。



- 本機の電源が「入」のときだけ、視聴予約をした番組に切り換わります。
- 地上デジタル放送で放送局の変更があった場合、予約どおりに動作しないことがあります。
- 複数の番組が連続して予約されている場合、番組の最後の部分が録画されません。
- 予約をした時間帯は番組表に赤色の帯で表示されます。**10** (東芝レコーダー、視聴予約は除く)
- レグザリンク対応の東芝レコーダーに録画・予約をする場合は、**35**の「お知らせ」もご覧ください。
- 予約の確認や取消しについては、**53**をご覧ください。

# 日時を指定して録画・予約する

## 1 **レザリ**を押す

- レグザリンクのメニューが表示されます。

## 2 ▲・▼で「予約を確認する」を選び、**決定**を押す

- 予約リストが表示されます。

## 3 **青**を押す

- 日時指定予約画面が表示されます。

## 4 録画予約の日時を設定する

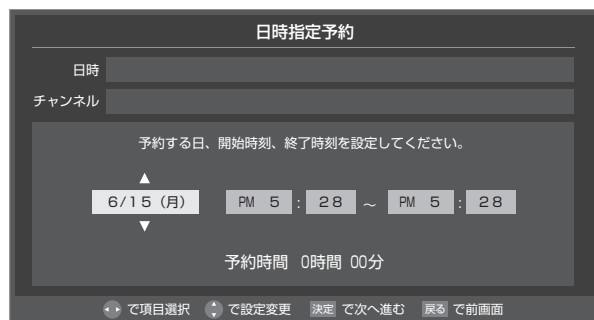

### ① 設定する項目を◀▶で選び、▲・▼で日時を設定する

- 6週間先まで指定できます。
- 特定の日のほかに、「毎日」、「毎週(月)」～「毎週(日)」、「月～木」、「月～金」、「月～土」などの繰り返し録画も選べます。
- 設定できる時間は最大23時間59分です。

### ② 設定が終わったら、**決定**を押す

## 5 録画するチャンネルを設定する

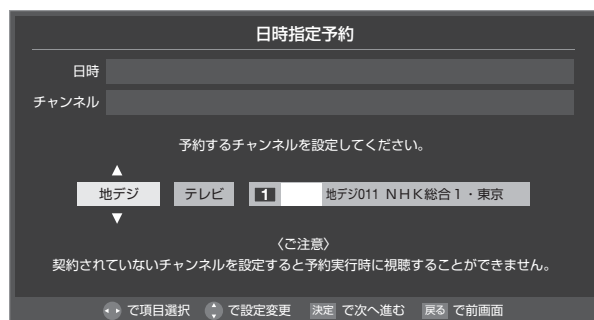

### ① 設定する項目を◀▶で選び、▲・▼で内容を選ぶ

- 放送の種類……地デジ / BS / CS
- 放送メディア……テレビ / ラジオ (BS、110度CSのみ) / データ
- チャンネル……指定された放送の種類やメディアに該当するチャンネル

### ② 設定が終わったら、**決定**を押す

## 6 録画設定を変更する場合は、▲・▼で「録画設定」を選び、**決定**を押す

- 変更のしかたは、**40**の手順2以降をご覧ください。

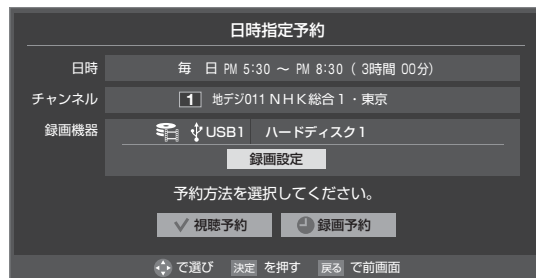

## 7 ◀▶で「視聴予約」または「録画予約」を選び、**決定**を押す

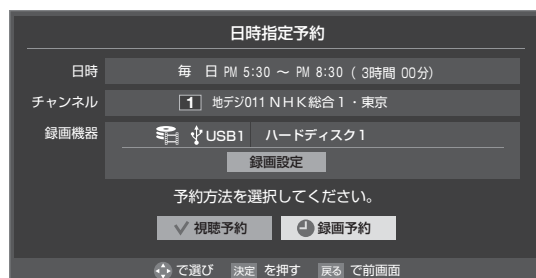

### ■ メッセージが表示された場合

- 「以下の予約と重なっています。」「ソフトウェアのダウンロード予約と時間が重なっています。」のどれかが表示された場合の操作については、前ページをご覧ください。



- 日時指定予約では放送時間連動、映像信号、音声信号の変更設定はできません。
- レグザリンク対応の東芝レコーダーに録画・予約をする場合は、**35**の「お知らせ」もご覧ください。
- 予約の確認や取消しについては、**53**をご覧ください。

# 連ドラ予約をする

- 本機につないだUSBハードディスクに、連続ドラマなどの番組を最終回まで毎回自動的に録画されるように予約することができます。

## 番組表で連ドラ予約をする場合

- 1 **番組表** を押す
- 2 連ドラ予約したい番組を **▲・▼・◀・▶** で選び、**決定** を押す
- 3 番組の録画先の機器USBハードディスクに設定する
  - 設定のしかたは、**40** をご覧ください。
- 4 **▲・▼・◀・▶** で「連ドラ予約」を選び、**決定** を押す



- 5 「連ドラ予約」画面で内容を確認し、**◀・▶** で「はい」を選んで**決定** を押す

- 録画予約する曜日などが正しく表示されているか確認してください。

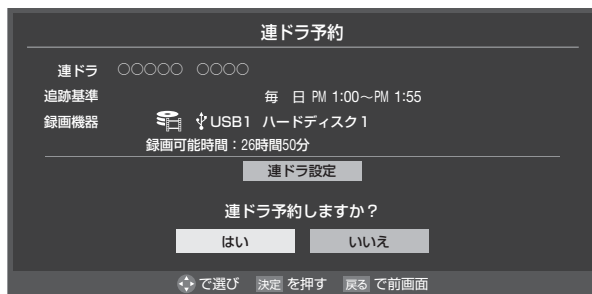

## II 「連ドラ設定」を変更する場合

- 1 **▲・▼** で「連ドラ設定」を選び、**決定** を押す
- 2 **▲・▼** で設定を変更する項目を選び、**決定** を押す

項目	内容
追跡キーワード	番組名などを設定します。番組名とは関係ない「第〇〇話」や出演者名などは削除します。
追跡基準	番組の放送曜日と開始時刻を設定します。
録画機器	USBハードディスクのどれかを選びます。
上書き録画	上書き録画(前回の録画を消して録画)を「する」または「しない」を設定します。
保護	録画した番組の保護を設定します。(保護する)

- 3 **▲・▼・◀・▶** で「設定完了」を選び、**決定** を押す

## 視聴中の番組を連ドラ予約する場合

- 1 **クイック** を押す
- 2 **▲・▼** で「連ドラ予約」を選び、**決定** を押す
- 3 左記の手順 5 の操作をする

## 連ドラ予約の動作について

- 連ドラ予約は、追跡基準(指定した番組の放送曜日と開始時刻)と、追跡キーワード(番組名など)をもとに、次の番組を検索して自動的に録画予約をする機能です。
  - ※ 追跡基準(開始時刻)の前後約2時間を検索します。
- 追跡キーワードには、連ドラ予約をした番組の番組名、追跡基準には、番組の放送日時が自動で設定されます。
- 正確に連ドラ予約で録画予約をするために、手順5で「追跡基準」の内容が正しく表示されているかを確認後、「追跡キーワード」を編集することをおすすめします。

### お知らせ

- 電源を「入」にしてからしばらくの間は連ドラ予約ができません。
- 連ドラ予約後に、番組情報が取得できなくなった場合は、追跡基準の日時で録画をします。
- 追跡キーワードに該当する番組が検出できなかった場合は録画されません。その場合、追跡基準の日時に録画をすることもできます。
- ナイターなどでの直前の放送時間延長にも対応します。
- **映**などの囲い文字は、**[映]**などと表示されます。また、漢字の旧字など特殊な文字は表示されない場合があります。
- 予約の確認や取消しについては、**53** をご覧ください。

## 録画設定を変更するとき

1 録画・予約画面で、「録画設定」を▲・▼で選び、**決定**を押す

2 設定する項目を▲・▼・◀・▶で選び、**決定**を押す

3 ▲・▼で内容を選び、**決定**を押す

※ そのときの状況によって、設定や変更ができない項目があります。

4 ▲・▼・◀・▶で「設定完了」を選び、**決定**を押す

## II■ USBハードディスクに録画する場合

項目	設定する内容	内容
録画機器	USB1 機器名など	録画先のUSBハードディスクを選びます。
連ドラグループ名	—	予約リストと録画リストの「連ドラグループ別」タブに表示する連ドラグループ名を変更することができます。 <b>50</b>
追跡キーワード	—	「連ドラ予約」 <b>39</b> をする番組の「キーワード」(番組名など)を設定します。
追跡基準	—	「連ドラ予約」をする番組の放送日時を設定します。
放送時間	連動する/連動しない	※1
上書き録画	する/しない	上書き録画の設定をします。「連ドラ予約」を選んだときに設定できます。
保護	する/しない	録画した番組の保護を設定します。

## II■ 録画出力端子に接続した機器(ビデオやDVDレコーダーなど)に録画する場合

項目	設定する内容	内容
録画機器	REC OUT 録画出力	「録画出力設定」(準備編 <b>46</b> )で設定した項目が表示されます。
映像信号	映像1/映像2/映像3など	日時指定予約の場合、選択できる信号がない場合は設定できません。
音声信号	音声1/音声2/音声3など	
二重音声	主音声：副音声/主音声/副音声	二重音声番組の場合に、録画(録音)する音声を設定します。
放送時間	連動する/連動しない	※1

## II■ レグザリンク対応の東芝レコーダーで録画する場合

項目	設定する内容	内容
録画機器	HDMI1 機器名など	録画先の機器を選びます。
画質モード	録画機器の現在設定内容/ 録画機器の設定1~5/ TS/SP/LP/MN1.4~MN9.2	音質モードがL-PCMのときは、SP/LP/MN8.2以上は選択できません。「画質モード」の「現在設定内容」と「設定1~5」は、録画機器側で設定されている内容です。
音質モード	M1/M2/L-PCM	画質モードがSP/LP/MN8.2以上のときは、L-PCMは選択できません。(画質モードが「録画機器の現在設定内容」「録画機器の設定1~5」「TS」のときは、音質モードの設定はできません)
DVD 互換	切/入(主音声)/ 入(副音声)	DVD-Videoの作成を前提とする場合は、必ず「入(主音声)」または「入(副音声)」に設定します。「切」に設定した場合は、音声多重番組のままVRモードで録画されます。画質モードが「録画機器の現在設定内容」「録画機器の設定1~5」「TS」のときは、選択できません。
放送時間	連動する/連動しない	※1

- ※1 ● 放送局から番組遅延の情報が送信されると、最大3時間までの遅れに連動して録画をする機能です。(放送時間の繰上げには対応していません)
- 日時指定予約、連ドラ予約では設定できません。
  - 「REC OUT 録画出力」(自動録画機能なしの場合)は、放送時間連動に対応していません。
  - ほかの予約と時間帯の一部が重なった場合の優先順については**43**をご覧ください。
  - 放送時間の変更によって、予約した番組が録画できなかった場合の補償は一切できませんので、あらかじめご了承ください。



# Eメールで録画予約をする

- 外出先などからEメールを使って、本機に録画予約をすることができます。
- 「インターネットを利用する場合の接続・設定」(準備編 **52**)、「Eメール録画予約設定」(準備編 **69**)をしてください。

## パソコンや携帯電話で予約する

- パソコン、携帯電話のどちらからでも録画予約できます。  
※ 本機が対応しているのはテキスト形式のメールのみです。ほかの形式のメールには対応していません。
- 録画機器を指定することができます。

### 1 パソコンや携帯電話でメールを作成する

- メール宛先は「Eメール録画予約設定」(準備編 **69**)で登録したメールアドレスです。
- 本機で使用できるのは、POP3を使用しているメールだけです。
- 件名は自由に入力できます。  
※ ①～⑧はすべて半角文字で入力してください。各項目の間には半角スペースを入れてください。

例)メール作成

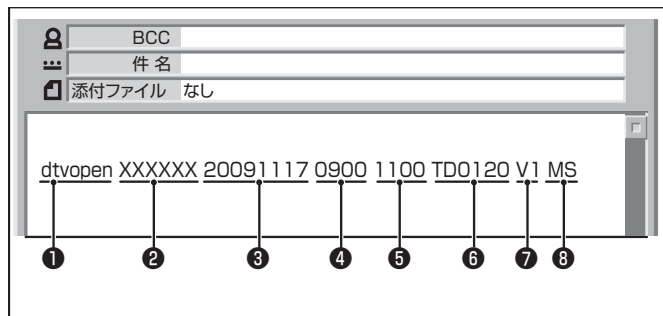

- 1 識別コード**
  - 「dtvopen」と入力します。(小文字)
- 2 パスワード**
  - 「Eメール録画予約設定」で登録した「メール予約パスワード」を入力します。
- 3 録画日**
  - 西暦(4ケタ)月日(4ケタ)を入力します。  
(1ケタの月日の場合は10の位に0を入れます)
- 4 録画開始時刻**
  - 00～23(時)に続けて00～59(分)を入力します。
- 5 録画終了時刻**
  - 00～23(時)に続けて00～59(分)を入力します。
- 6 録画チャンネル**
  - 放送の種類を表す略号とチャンネル番号を次のように入力します。

① 放送の種類を表す略号を入力する

放送の種類	略号
地上デジタル放送	TD
BSデジタル放送	BS
110度CSデジタル放送	CS

② 略号に続けてチャンネル番号を入力する

■ 地上デジタル放送の場合

- 3ケタのチャンネル番号を入力します。  
例：チャンネル番号：011の場合…TD011
- ※ 枝番を指定する場合は、3ケタのチャンネル番号と枝番を入力します。  
(上の例で、枝番が3の場合…TD0113)

■ BSデジタル／110度CSデジタル放送の場合

- 3ケタのチャンネル番号を入力します。  
例：BS103、CS001

7 録画先機器

- 録画先機器の略号と録画機器の番号を入力します。指定しない場合は、「Eメール録画予約設定」で登録した「録画機器」に録画されます。

録画機器	略号と番号	説明
USBハードディスク	U1	—
REC-OUT (VHSやDVDなど)	V1	「録画出力設定」(準備編 <b>46</b> )の手順3で設定したモードになります。

8 二重音声記録モード

- ビデオに音声多重番組を録画する場合は、記録モードを略号で入力します。指定しない場合は主音声+副音声になります。

記録モード	略号
主音声	M
副音声	S
主音声+副音声	MS



- 「Eメール録画予約設定」(準備編 **69**)の「予約アドレス登録」で、メール録画予約に使用するパソコンや携帯電話のメールアドレスをすべて登録してください。
- 録画予約するために本機に送ったEメールを見ることはできません。

## Eメールで録画予約をする つづき

## II ■ 「予約設定結果通知」を使用している場合

- 予約メールの送信後しばらくすると、メールが返信されます。「予約設定結果通知」の設定については、準備編の **70** をご覧ください。
- 「予約を登録しました。」の返信メールの場合
  - 以上で予約が完了です。
- その他の返信メールの場合
  - 以下の表をご覧ください。

返信メールの内容	対処のしかた・他
予約を登録できませんでした。メールの書式が正しくありません。メールの書式を確認してください。	「パソコンや携帯電話でメールを作成する」を確認してください。(前ページ手順1)
予約を登録できませんでした。本体で登録できる日時を越えています。	予約を登録できるのは6週間先までです。
予約を登録できませんでした。指定されたチャンネルと録画設定では録画できません。	「パソコンや携帯電話でメールを作成する」を確認してください。(前ページ手順1)
予約を登録できませんでした。指定された機器は録画機器ではありません。	録画機器を指定してください。
予約を登録できませんでした。本体側でエラーが発生しました。	停電や何らかの原因で本機の電源が切れた場合などが考えられます。

## メール録画予約の注意事項

- パソコン側で、自動的にメールサーバーからメールを受信し、サーバー側のメールを削除するように設定している場合、本機で予約メールを受信する前に消えることがあります。サーバーにコピーを残すなどの設定が必要です。
- メールソフトによっては、自動的に改行されてしまうことがあります。その場合は、予約内容が正しく認識されません。
- メールサーバー内に極端に多くのメールがあると、予約メールを受信できない場合があります。
- 録画予約ができるのは、予約メール1通につき1件です。
- 予約メールと同じ形式で始まるメールがあったとき、予約メールと判断して、パソコン側ではなく本機側で受信してしまう場合があります。
- 予約時に録画機器の状態(接続、テープの挿入、ハードディスク残量)の確認は行われません。
- 録画予約で指定した機器の電源が切れている場合や、機器を認識できない場合は、録画はできません。
- メールウィルス対策はされていません。
- 一度に受信可能な予約メールは15件です。残った予約メールは次回の予約メール受信時に処理されます。
- 予約メールは、「POP3アクセス時刻」(準備編 **69**) で指定した時刻に受信します。
- 正しく設定されていることを確認するために、事前に正しく録画できることをお試しください。

## テレビサーフモバイルサービスで予約する

- ※ 携帯電話だけでできます。
- テレビサーフモバイルサービスを利用することで、簡単な操作で携帯電話からメールでの録画予約ができます。
- 録画先は「Eメール録画予約設定」(準備編 **69**) で設定した機器になります。

## III ■ 準備

- 1 携帯電話で「t@tvsurf.jp」宛てにタイトルと本文なしのメールを送る(メールを送信できない場合は、本文に文字を入れてください)
  - ※ iモード、EZweb、Yahoo!ケータイに対応しています。携帯電話の機種や契約内容によっては使えない場合があります。
  - ※ QRコード(下図)からもメールの宛先を入手することができます。



※ QRコードは、株式会社デンソーウェーブの登録商標です。

- 2 会員登録ページのURLが記載されたメールが携帯電話に送られてきたら、メールの説明に従って登録をする
- 3 会員登録が完了すると、録画予約用のURLが記載されたメールが携帯電話に送られてくるので、そのURLをブックマークに登録する(携帯電話の「お気に入り」に登録する)

## II ■ メール録画予約のしかた

- 1 録画予約用のURL(上記の③を参照)にアクセスする
 

はじめにトップページの「☆利用規約」、「☆退会」、「#ヘルプ」、「ご注意」、「対象機種」のリンクをクリックして、それぞれの内容をお読みください。
- 2 「☆メール予約」をクリックし、画面の手順に従って録画予約をする
  - 録画予約できるのはBSデジタル、110度CSデジタル、地上デジタル放送だけです。
  - 予約設定画面の「録画用メールアドレス」と「パスワード」は、「Eメール録画予約設定」(準備編 **69**) で設定したものをに入します。



- テレビサーフモバイルサービスは株式会社東芝が運営する携帯電話向けのテレビ録画予約サービスです。
- テレビサーフは株式会社東芝の商標です。
- iモードは株式会社NTTドコモの登録商標です。
- EZwebはKDDI株式会社の商標です。
- Yahoo!ケータイはソフトバンクモバイル株式会社の商標です。
- インターネットサービスプロバイダーおよびインターネット回線業者との契約が別途必要です。
- ご利用には別途通信料が発生します。
- テレビサーフモバイルサービスについてのお問合せ先は、上記「準備」②で送られるメールに記載されています。

# 予約に関するお知らせ

## 予約番組の優先順位について

- 予約した番組の放送時間が変更されて、他の予約番組と重なったときは、以下の優先順位で録画されます。

### II 「放送時間」を「連動する」に設定した予約番組と「連動しない」に設定した番組が重なった場合

- 「放送時間」を「連動する」に設定した番組が優先されます。
- ☑ 「放送時間」を「連動する」に設定していた予約Aが時間変更に対応したため、予約Aと重なった部分の予約Bは録画されません。

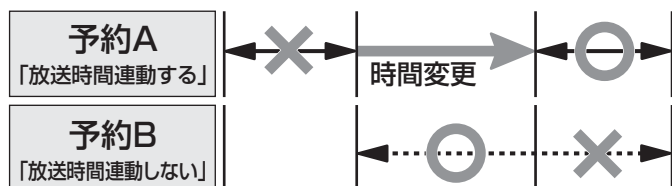

### III 「放送時間」を「連動する」に設定した複数の予約番組が重なった場合

#### ① 開始時刻が変更された場合

- 開始時刻の早い予約が優先されます。
- ☑ 「放送時間」を「連動する」に設定していた予約Aの開始時刻が変更になったため、録画開始時刻の早い予約Bが優先されます。予約Aは取り消されます。

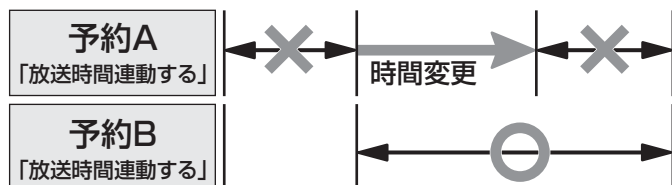

#### ② 終了時刻が延長された場合

- 先に予約を実行した番組の終了時刻が優先されます。
- ☑ 「放送時間」を「連動する」に設定していた予約Aの終了時刻延長に対応したため、先に予約を実行した予約Aが優先されます。予約Bは取り消されます。

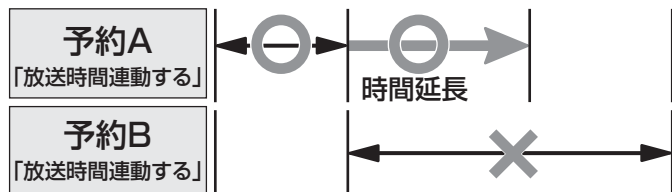

#### ③ 複数の予約番組の開始時刻が同じになった場合

- 最初に予約設定した番組が優先され、2番目以降に設定した番組の予約は取り消されます。

## 予約の動作について

- テレビを視聴中の予約の動作について説明します。  
※ レグザリンク対応の東芝レコーダーに予約している場合は、このとおりではありません。

### 予約設定後

- 録画予約の場合は本体前面の「録画」表示がオレンジ色に点灯します。

### 予約した番組放送が始まる時

- 予約した番組の放送開始時刻近くになると、画面にメッセージが表示されます。予約を中止する場合は、**終了** または **■** を押します。
- 予約した番組の放送開始時刻になると、予約した番組のチャンネルに自動的に切り換わります。
- 録画予約の場合は、本体前面の「録画」表示が赤色に点灯します。
- 視聴予約した視聴制限のある番組が始まる時は、メッセージが表示されます。**決定** を押し、暗証番号(準備編 **723**)を入力してください。

### 予約した番組の放送中

- 録画予約した番組の録画中に操作できないボタンを押すと、「\*\*\*を録画中です。終了を押すと録画を中止します。」または、「録画実行中は切り換えられません。」と表示されます。
- 「今すぐニュース」の録画中に、別の録画が始まると、「今すぐニュース」録画は中止されます。
- **録画** を押して録画しているときに予約した録画が始まると、**録画** で開始した録画は中止されることがあります。

### 予約した番組の放送終了時

- 本機を通常どおり使用できます。
- 録画予約した番組の録画が終了した場合は、本体前面の「録画」表示が消えます。ほかにも録画予約がある場合は、「録画」表示はオレンジ色に点灯したままです。

## はじめに

## レグザリンクとは

- 本機に接続したUSBハードディスクの録画番組を本機のリモコン操作で再生したり、録画番組をムーブしたりすることができます。
- 本機に接続したHDMI連動機能対応(レグザリンク対応)の録画機器や再生機器、パソコン、AVシステム機器などを本機のリモコンで操作できます。

## HDMI連動機能について

- 本機のHDMI連動機能では、HDMIで規格化されているHDMI CEC (Consumer Electronics Control)を利用し、機器間で連動した操作をすることができます。
- 本機と東芝製のレコーダー、パソコン、ハイビジョンムービーカメラなどHDMI連動機能対応(レグザリンク対応)機器をHDMIケーブルでつなぐことで利用できます。また、東芝推奨のAVシステム機器などでも利用することができ、それらの接続機器を本機のリモコンで操作することができます。
  - ※ あらかじめ「HDMI連動設定」(準備編 **47**)が必要です。
  - ※ 接続機器側の設定が必要です。詳しくは、接続機器の取扱説明書をご覧ください。
- 推奨機器以外の機器をHDMI接続した場合にレグザリンク対応機器と認識し、一部の連動操作ができることがありますが、その動作については保証の対象ではありません。
- 推奨機器であっても、機器によっては一部の連動操作ができない場合があります。
- HDMI連動機能対応(レグザリンク対応)機器の接続、設定を変更した場合は以下の操作をしてください。
  - ・ 接続機器の電源をすべて「入」の状態にして、本機の電源を入れ直してください。
  - ・ すべての接続機器の動作を確認してください。
- ※ 機器に割り振られる番号は接続形態によって変化する場合があります。

## ワンタッチプレイについて

- レグザリンク対応機器(HDMI連動機能対応機器)を操作すると、機器に連動して本機の電源が「入」になり、操作した機器に合わせて入力が切り換わります。
  - ※ あらかじめ「HDMI連動設定」(準備編 **47**)が必要です。

## システムスタンバイについて

- 本機のリモコンや、オフタイマー、省エネ設定の機能などで本機が「待機」になったときに、本機からのシステムスタンバイが働き、接続したHDMI連動機能対応(レグザリンク対応)機器も同時に電源が「待機」になります。接続機器側がシステムスタンバイに対応している場合、接続機器の電源が待機状態になると、本機の電源も待機状態になります。
  - ※ あらかじめ「HDMI連動設定」(準備編 **47**)が必要です。

## HDMI連動機能対応(レグザリンク対応)機器について

## ■ AVシステム機器(AVアンプなど)について

- AVシステム機器の入力状態によっては、本機から音声が出ない場合があります。
- AVシステム連動操作中にAVシステム機器側の入力を切り換えると、実際の映像と画面右上の接続機器表示が一致しない場合があります。

## ■ オンキヨー製AVシステム機器をHDMI連動機能を利用して連動動作させる場合のお願い

対象機種：オンキヨー製 TX-SA605(N)、TX-SA605(S)、TX-SA705(N)、TX-SA805(N)、TX-NA905(N)、DTX-5.8、DTX-7.8、DTX-8.8、DTC-9.8

- AVシステム機器の電源プラグをコンセントに差す前に、本機の電源を「入」にしてください。この順番が逆になると、HDMI連動機能を使用したときにAVシステムが正しく動作しないことがあります。その場合は本機の電源を入れた状態で、AVシステム機器の電源切/入をしてください。
- ※ 停電のあとやブレーカーの操作などで本機とAVシステム機器の電源が同時にはいった場合にも、上記の操作が必要な場合があります。

# レグザリンクのメニュー

- **レグザリンク**を押すとレグザリンクのメニューが表示されます。

以下は操作の概要です。ここに記載されていない内容などを含めて、詳細については各ページをご覧ください。

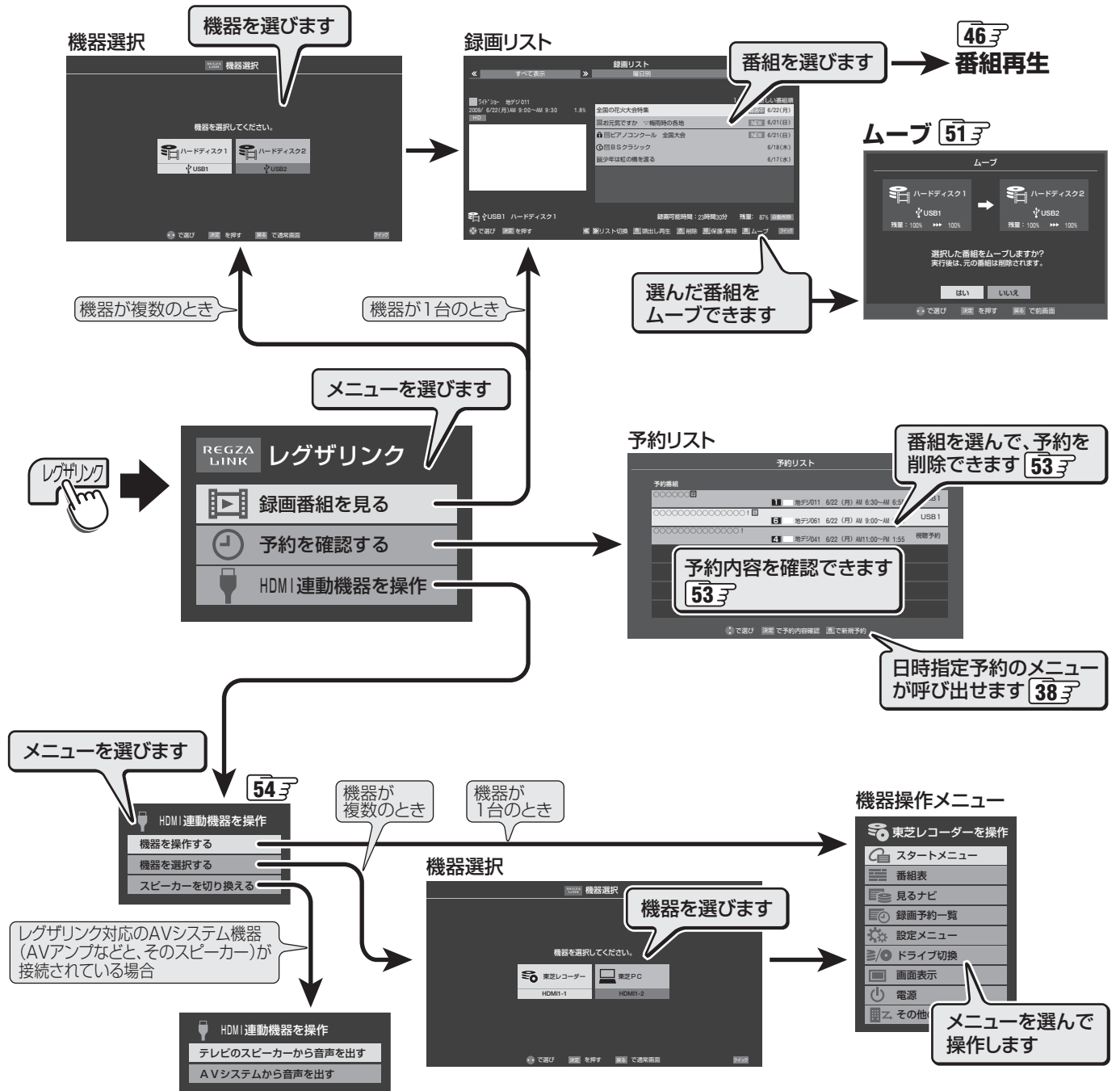

レグザリンクを使う

レグザリンクのメニュー

# 録画番組を見る

- USBハードディスクに録画されている番組を見るには、以下の操作をします。
- HDMI連動機能対応(レグザリンク対応)機器の操作については、「HDMI連動機器を操作する」**[54]**をご覧ください。(「ビデオ・DVDなどを見る」**[9]**も合わせてご覧ください)
- あらかじめUSBハードディスクの電源を入れておいてください。

**1** **[レグザリンク]**を押す

**2** **[▲・▼]**で「録画番組を見る」を選び、**[決定]**を押す



- 対象の機器が2台以上ある場合は、機器選択画面が表示されます。
- 録画リスト画面が表示された場合は、手順**4**に進みます。
- ※「検索中にエラーが発生しました。」が表示された場合は、機器の電源がはいつているか、正しく接続されているかなどを確認してください。

**3** **[◀▶]**(機器の台数によっては**[▲・▼・◀▶]**)で機器を選び、**[決定]**を押す

- 録画リストが表示されます。

**4** 見たい番組を**[▲・▼]**で選び、**[決定]**を押す

- 選んだ番組の再生が始まります。
  - ・再生されるまでに時間がかかる場合があります。
  - ・以前、再生を途中で停止した番組を選んだ場合は、続きから再生されます(レジューム再生機能)。機器によっては番組の冒頭から再生される場合があります。
- 「録画中」の番組を選ぶと、録画している番組が再生されます(追っかけ再生機能)。予約番組の録画中であっても、録画が終了するまで待たずに再生することができます。

USBハードディスクの録画リスト

選択中の表示形式  
・連ドラ予約で録画した番組がある場合は、「連ドラグループ別」も表示されます。

選択中の録画番組の情報

選択中の録画番組が再生画面に表示されます。

機器の情報  
USB1 ハードディスク1

操作ガイド  
+で選び 決定を押す

録画リスト

選んだ番組の番号/総録画番組数  
105

録画中アイコン 録画中

放送日  
6/22(月)

一度も一画面で再生していない番組 NEW

保護アイコン

上書き録画アイコン  
・「上書き録画」**[39]**を「する」に設定すると表示されます。

録画可能時間: 23時間30分 残量: 87% 自動削除

- 送信側の情報によっては、番組放送時間などが録画リストに正しく表示されない場合があります。
- 録画リストのできる操作については、**[48]** ~ **[50]**をご覧ください。



- 降雨対応放送中の番組を録画した場合、早送り再生や早戻し再生の映像は正しく表示できません。
- 録画中の番組を再生しているときに早送りなどで現在録画中の場面まで進むと、録画機器によっては再生を停止することがあります。
- 録画中の番組再生での早送り/早戻し再生などの特殊再生機能は、正しく動作しないことがあります。

## 録画番組再生中にできるリモコン操作

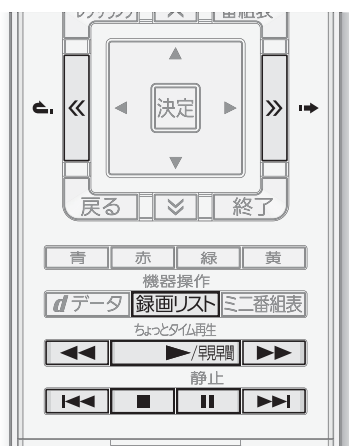

ボタン	動作の説明
	録画番組の再生を開始します。 <ul style="list-style-type: none"> <li>再生中に繰り返し押し続けると、1.5倍の速さの音声付早送り再生(早見早聞)と通常の再生が交互に切り換わります。</li> <li>放送を見ているときに押し続けると、最後に見ていた録画番組が再生されます。</li> </ul>
	再生中に押し続けると一時停止になります。一時停止中にもう一度押し続けると、再生が再開されます。
	再生を停止し、録画リストに戻ります。
	早送り再生をします。(押し続けると速さが変わります)
	早戻し再生をします。(押し続けると速さが変わります)
	再生中または早見早聞での再生中に押し続けると、30秒ほど先に進んで再生します。(ワンタッチスキップ) <ul style="list-style-type: none"> <li>先に進む時間は、「ワンタッチスキップ設定」(準備編 43頁)で変更できます。</li> </ul>
	再生中または早見早聞での再生中に押し続けると、10秒ほど戻って再生します。(ワンタッチリプレイ) <ul style="list-style-type: none"> <li>戻る時間は、「ワンタッチリプレイ設定」(準備編 43頁)で変更できます。</li> </ul>
	録画日時が一つ次の番組を再生します。
	再生中の番組の先頭に戻って再生します。 <ul style="list-style-type: none"> <li>再生してから5秒以内に押し続けた場合は、録画日時が一つ前の番組の先頭にスキップします。</li> </ul>
	再生中に押し続けると、録画リストが表示されます。

- 放送番組視聴時に、でUSBハードディスクの録画済番組が再生されない場合は、再生する番組を録画リストで選び直してください。
- 以下の場合は、録画番組の冒頭部分を約4秒間飛ばして再生がはじまります。
  - 録画番組をはじめて再生するとき
  - スキップ(, )で別の番組に切り換えたとき
  - 最後まで再生した録画番組をもう一度再生するとき
  - 録画リストの再生画面で再生するとき
  - 「番組の冒頭から再生をする」**48**の操作をしたとき(または、クイックメニューの「頭出し再生」をしたとき)



● , でスキップする順番は、録画リストの番組の並び順(新しい番組順、古い番組順)に関係なく、日時の古い順になります。

## 録画番組を見る つづき

## 録画リストについて

- 録画開始した直後の番組は、録画リストには表示されません。録画開始から数分後に録画リストに表示されます。
- 録画リストに表示できる最大数は500番組までです。これを超えた機器では正しく動作しないことがあります。最大数は機器によって制限されることがありますので、各機器の取扱説明書でご確認ください。
- 地上デジタル放送のチャンネル番号などは、本機のチャンネル設定が変更された場合や、本機以外の操作で録画した番組の場合には、録画リストに正しく表示されないことがあります。
- 番組の表示時刻は実際の録画情報から算出しているため、ハードディスクの録画動作時間とは一致しない場合があります。
- 録画リストで選んだ番組を最後まで再生し終わると、そのまま静止状態になります。

## 録画リストでできる操作

## 録画リストの表示のしかたを変える

- 録画リストを「すべて表示」から「曜日別」や「ジャンル別」、「連ドラグループ別」に切り換えることができます。
- 録画リスト画面で「◀|▶」を押す
    - すべて表示 ……すべての録画番組を表示します。
    - 曜日別 ……録画した曜日ごとに表示します。
    - ジャンル別 ……ドラマや映画などのジャンルごとに表示します。番組情報がない場合は、「その他」に分類されます。そのときに録画リストに表示されている番組だけが分類の対象です。
    - 連ドラグループ別 ……「連ドラ予約」[39]の予約ごとに表示します。「連ドラ予約」で録画した番組がない場合は選べません。
  - 表示する曜日や項目などのタブを◀▶で選ぶ
    - ※ 「すべて表示」以外は、タブが表示されます。

例) 曜日別の録画リストの場合

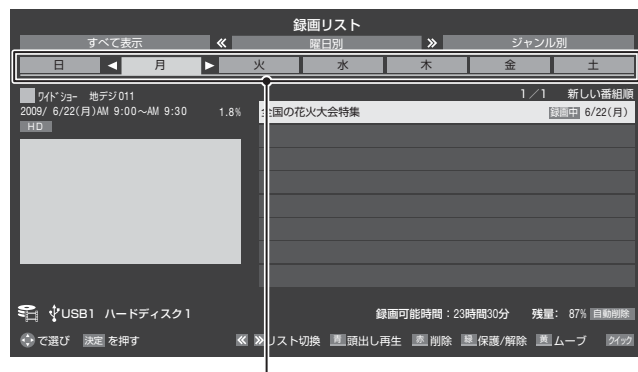

曜日別の場合は、曜日のタブを選びます。

- 「ジャンル別」は、そのときに録画リストに表示されている番組だけが分類の対象です。

## 番組の冒頭から再生をする

- 見たい番組を▲▼で選び、[青]を押す

## 録画番組を削除する

- 保護されている番組は、保護を解除しないと削除できません。

## ■ 一つの番組を削除する

- 削除する番組を▲▼で選び、[赤]を押す
- ▲▼で「1件削除」を選び、[決定]を押す
- 確認画面で、◀▶で「はい」を選んで[決定]を押す
  - ※ 削除中は操作しないでください。
- 「削除を完了しました。」と表示されたら、[決定]を押す



## II ■ 複数の番組を削除する

- ① 録画リスト画面で、**赤**を押す
- ② ▲・▼で「複数削除」を選び、**決定**を押す
  - 複数選択が表示されます。
- ③ 削除する番組を▲・▼で選び、**決定**を押す
  - **決定**を押すたびに、とが交互に切り換わります。削除する番組にをつけます。
  - 保護を解除する場合は、保護されている番組を選び、**青**を押します。
- ④ すべて選んだら、**赤**を押す
  - 一度に削除できるのは128番組までです。
- ⑤ 確認画面が表示されたら、◀▶で「はい」を選び、**決定**を押す
  - ※ 削除中は操作しないでください。
- ⑥ 「削除を完了しました。」と表示されたら、**決定**を押す

## III ■ グループ内の番組をすべて削除する

- ① 録画リスト画面で、**赤**を押す
- ② ▲・▼で「グループ内全削除」を選び、**決定**を押す
- ③ 確認画面で、◀▶で「はい」を選んで**決定**を押す
  - ※ 削除中は操作しないでください。
- ④ 「削除を完了しました。」と表示されたら、**決定**を押す

## 録画番組を保護する

- 録画した番組の削除やムーブができないように設定します。
    - ※ 録画中にこの操作はできません。
    - ※ 機器によっては、保護できないことがあります。機器の取扱説明書をご覧ください。
- ① 保護する番組を▲・▼で選び、**緑**を押す
    - **緑**を繰り返し押すたびに保護と解除が交互に切り換わります。
    - 保護されている番組を選ぶと「保護解除」が表示されます。
    - 保護された番組にはアイコン「」がつき、削除やムーブはできなくなります。

## 番組を並べ替える

- ① **クイック**を押す
- ② ▲・▼で「並べ替え」を選び、**決定**を押す
- ③ ▲・▼で「新しい番組順」または「古い番組順」を選び、**決定**を押す
  - 指定した順に番組が並べ替えられます。

## 録画番組を検索する

- ジャンル、キーワードなどの検索条件を指定して録画番組を検索できます。
  - 録画番組のグループ(タブ)ごとに検索条件を設定できます。
    - ※ USBハードディスクで録画中は検索はできません。
- ① **クイック**を押す
  - ② ▲・▼で「番組検索」を選び、**決定**を押す
    - 検索画面が表示されます。
  - ③ 検索するグループのタブを◀▶で選ぶ
  - ④ 検索条件を指定する
    - 「ジャンル」、「キーワード」、「番組記号」、「チャンネル」の指定方法は、「見たい番組を検索する」**163**と同じです。
    - 「日付」を指定するときは以下の手順で操作します。
      - ① ▲・▼で「日付」を選び、**決定**を押す
      - ② ◀▶で左の欄に移動し、▲・▼で「指定する」を選ぶ
      - ③ ◀▶で中央の欄に移動し、▲・▼で検索開始日を選ぶ
      - ④ ▶▶で右の欄に移動し、▲・▼で検索終了日を選ぶ
      - ⑤ 指定が終わったら▲・▼・◀▶で「設定完了」を選び、**決定**を押す
  - ⑤ ▲・▼・◀▶で「検索開始」を選び、**決定**を押す
    - 検索にはしばらく時間がかかります。
    - 選択中のタブのグループに、手順④で指定した検索条件が上書きで保存されます。
  - ⑥ 検索結果が表示されたら、▲・▼で番組を選ぶ
  - ⑦ **決定**を押す
    - 選んだ番組の再生が始まります。
    - 再生中のリモコン操作については**473**をご覧ください。
    - 保護番組リピート再生は、検索結果画面の古い順になります。

## 録画番組を見る つづき

## リピート再生設定

- リピート再生や保護番組リピート再生の設定ができます。

① **[クイック]**を押す

② ▲・▼で「リピート再生設定」を選び、**[決定]**を押す

③ ▲・▼で設定項目を選び、**[決定]**を押す

- リピートオフ……………通常の再生をします。
- リピート再生 ……………一つの番組を繰り返して再生します。
- 保護番組リピート再生 ……………保護している番組を順次再生します。再生される順番は録画リストの古い番組順になります。

※ 設定した「リピート再生」、「保護番組リピート再生」のアイコンは、録画した番組を再生した際にカウンター表示で確認できます。

※ 録画中の番組はリピート再生できません。

## 連ドラグループ名の変更

- 録画リストの表示モードを「連ドラグループ別」にした場合に、連ドラグループのタブ名を変更することができます。
- 名前を変更すると、予約リストの予約番組名も同じ名前に変更されます。
- 番組の録画中に名前を変更することはできません。

① 「連ドラグループ別」の録画リスト画面で、名前を変更するタブを◀▶で選ぶ

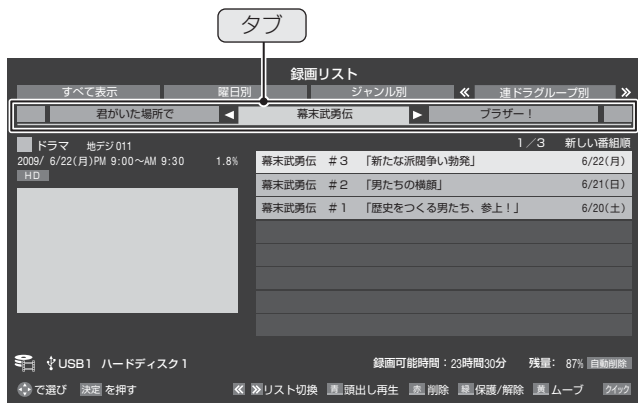

② **[クイック]**を押す

③ ▲・▼で「連ドラグループ名の変更」を選び、**[決定]**を押す

④ 文字入力画面で連ドラグループのタブ名を変更する

- 文字入力のしかたは、**[70]**をご覧ください。
- 半角カタカナは入力できません。

## 連ドラ予約

- 録画リストに表示されている番組を選んで、連ドラ予約に設定することができます。

① 連ドラ予約にする番組を▲・▼で選び、**[クイック]**を押す

② ▲・▼で「連ドラ予約」を選び、**[決定]**を押す

③ 「連ドラ予約」画面で内容を確認し、◀▶で「はい」を選んで**[決定]**を押す

- 録画予約する曜日などが正しく表示されているか確認してください。



- 「連ドラ設定」を変更する場合は、「連ドラ設定を変更する場合」**[39]**をご覧ください。

## 機器選択

- 録画リストの表示中に、使いたい機器を変更するには以下の操作をします。

① **[クイック]**を押す

② ▲・▼で「機器選択」を選び、**[決定]**を押す

- 機器選択画面が表示されます。

※ 機器が1台しか接続されていない場合は、メッセージが表示されます。

③ 使いたい機器を▲・▼・◀▶で選び、**[決定]**を押す

## ハードディスクの残量確認

- ハードディスクの残量を画面で確認できます。

※ 残量表示や録画可能時間表示は、あくまでも目安であり、保証するものではありません。

① 録画リスト画面で、**[クイック]**を押す

② ▲・▼で「ハードディスク残量表示」を選び、**[決定]**を押す

③ 残量表示画面を消すには、**[決定]**を押す



## ■ 保護番組リピート再生について

- 保護番組リピート再生をする際は、再生の切り換わりの際にまれに音声がひずむことがあります。
- 保護番組リピート再生時であっても、録画リストの全番組が再生番組の対象となります。
- 保護されていない番組を選んだ場合は、その番組だけが繰り返し再生されます。
- 早戻しで番組の先頭に戻ると一時停止します。早送りで次の保護された番組に移動すると通常再生になります。

# 録画番組をムーブする

- 本機でUSBハードディスクに録画した番組を、本機につないだ別のUSBハードディスクにムーブ(移動)することができます。

※ 録画中はムーブできません。

※ ムーブ中に機器の接続を変更しないでください。

## ムーブの操作

- 1 **レグザリンク**を押す

- 2 ▲・▼で「録画番組を見る」を選び、**決定**を押す



- 3 録画リスト画面で、ムーブする番組を▲・▼で選び、**黄**を押す

- 4 ▲・▼で「1件ムーブ」または「複数ムーブ」を選び、**決定**を押す

- 5 ムーブ先を▲・▼で選び、**決定**を押す

- ムーブ先に指定できる機器が1台の場合、この手順はありません。

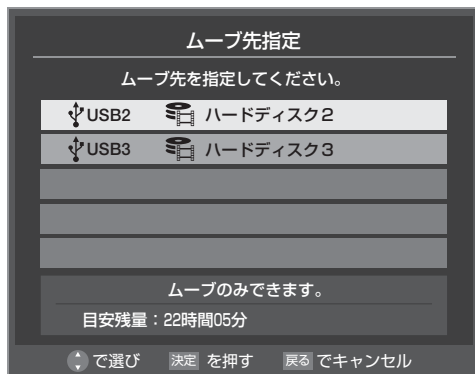

- 6 「複数ムーブ」の場合は以下の操作をする

- ① 複数選択画面で、ムーブする番組を▲・▼で選んで**決定**を押す

- **決定**を押すたびに、とが交互に切り換わり、を付けた番組がムーブされます。

- 保護を解除する場合は、保護されている番組を選び、**青**を押します。

- ② ムーブする番組をすべて選んだら、**黄**を押す

- 一度にムーブできるのは16番組までです。

- 7 「ムーブ」画面で、◀▶で「はい」を選んで**決定**を押す



- ムーブが始まってしばらくすると、画面の右下に進捗状況が表示されます。

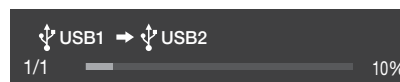

## 録画番組をムーブする つづき

## アナログダビング

- 本機でUSBハードディスクに録画した番組を、ビデオやDVDレコーダーなどにアナログダビングすることができます。

## ■■ 準備

- ① 本機の音声出力(固定)/録画出力端子に録画機器をつなぐ
  - 「ビデオやDVDレコーダーをつなぐ」(準備編 **32**)を参照してつないでください。
- ② 本機の「録画出力/音声出力端子設定」(準備編 **46**)をする
  - 「端子設定」を「録画出力」に設定します。
  - 「録画出力設定」を「再生時出力」に設定します。

## ■■ ダビングの操作

- ① 録画機器側で録画を開始する
- ② **レグザリンク**を押す
- ③ 録画リスト画面で、ダビングする番組を▲・▼で選んで**決定**を押す
  - 本機の録画番組再生が始まり、機器に録画されます。
- ④ 本機の録画番組再生が終わったら、録画機器側の録画を止める
  - 上記の手順の場合、ダビング先の録画番組冒頭に空白部分ができます。空白を少なくするには、手順③と手順①を同時に操作するなどの工夫をしてみてください。

## ■■ お知らせ・ご注意

- SD画質(480i)、アナログ2チャンネル音声で録画されます。字幕などは録画されません。
- 再生時間と同じだけダビングに時間がかかります。
- ダビング中に本機で一時停止や早送りなどの操作をすると、その映像・音声でそのまま録画されます。その他、本機側で操作をすると、録画出力端子から再生信号が出力されなくなることがありますので、何もしないでダビング終了まで待つことをおすすめします。
- 録画出力端子からの録画予約が設定されていた場合、その録画の開始時刻になるとデジタル放送番組の映像・音声に切り換わります。

# 予約を確認する

- 予約の確認と取消しをすることができます。
  - ※ 予約を取り消す場合、録画出力端子に接続した自動録画機能のない機器で予約したときは、機器側でも予約を取り消してください。以下の操作で予約を取り消しても機器側の予約は、取り消されません。
  - ※ レグザリンク対応の東芝レコーダーに録画予約した番組は本機では確認できません。機器側で確認や取消しの操作をしてください。

## 連ドラ予約番組以外の確認と取消し

- 1 **レグザリンク**を押す
- 2 ▲・▼で「予約を確認する」を選び、**決定**を押す
- 3 予約を取り消す番組を▲・▼で選び、**決定**を押す



- 予約リストが表示され、予約の確認ができます。
- 予約を取り消したり、録画設定を変更したりする場合は、手順3、4の操作をします。

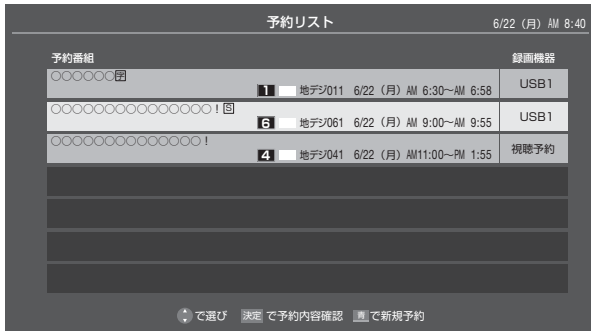

- 4 ◀▶で「はい」を選び、**決定**を押す

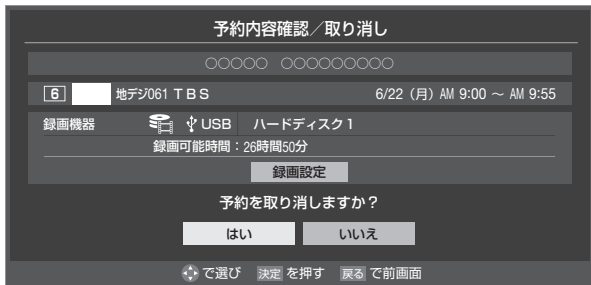

- 「録画設定」の内容を変更する場合は、「録画設定」を選んでください。(40頁をご覧ください)

- 5 終わったら、**終了**を押す

## 連ドラ予約番組の確認と取消し

- 「連ドラ予約」をした番組をリストで確認したり、予約を取り消したりすることができます。

- 1 左記の手順1、2の操作をする
- 2 連ドラ予約をした番組を予約リストから▲・▼で選び、**決定**を押す
  - 選んだ予約番組の「予約内容確認」画面が表示されます。
    - ※ 8日以上先の番組は表示されません。
- 3 予約を取り消す場合は、◀▶で「はい」を選んで**決定**を押す

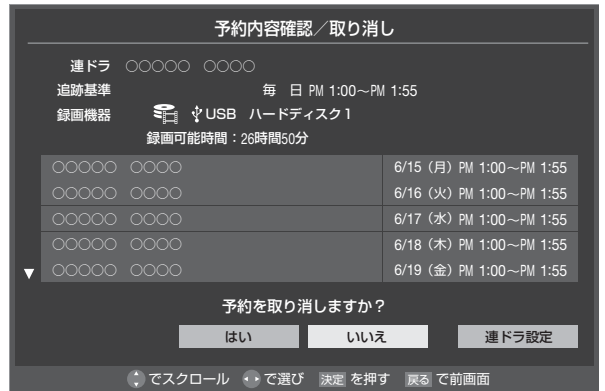

- 4 終わったら、**終了**を押す

レグザリンクを使う

予約を確認する

# HDMI連動機器を操作する

## 本機のリモコンでできる操作

- HDMI連動機能対応(レグザリンク対応)機器を接続した場合、本機のリモコンで以下の操作をすることができます。  
※ 以下は代表的な動作です。操作する機器によっては、動作が異なる場合があります。

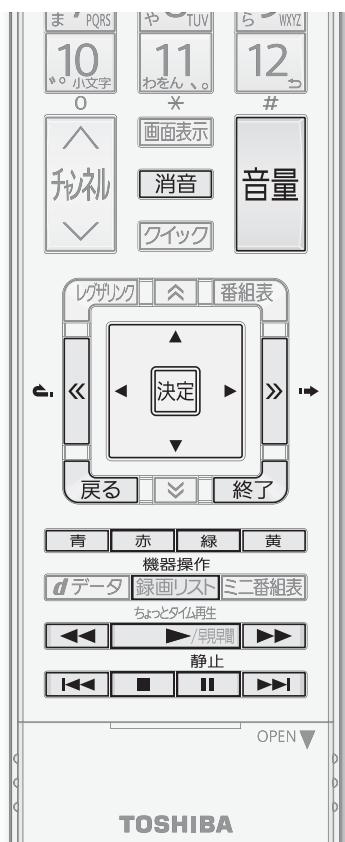

- ▶/再生 再生**
  - 番組を再生します。
- ⏸ 一時停止**
  - 再生中に押すと再生を一時停止します。もう一度押すと再生を再開します。
- ⏭ ワンタッチスキップ**
  - 再生中に押すと少し先に進んで再生します。
- ⏮ ワンタッチリプレイ**
  - 再生中に押すと少し戻って再生します。
- 停止**
  - 再生中に押すと再生を停止します。
  - 録画中に押すと録画を停止します。
- 終了**
  - 操作の途中で押すと、操作を中断します。
- ⏪ ⏩ スキップ**
  - ⏪ は、前に戻って頭出し再生します。
  - ⏩ は、一つ先に進んで頭出し再生します。
- ▶▶ 早送り**
  - 再生中に押すと早送りします。
- ⏮⏮ 早戻し**
  - 再生中に押すと早戻しします。

## リモコン動作対応表

本機のリモコンボタン	東芝レコーダー	東芝パソコン	AVシステム機器
▶/再生	○	○	—
⏸	○	○	—
■	○	○	—
⏪ ⏩	○	○	—
⏮ ⏭	○	○	—
⏮⏮ ⏭⏭	○	○	—
⏮⏮⏮ ⏭⏭⏭	○	○	—
決定	○	○	—
戻る	○	○	—
終了	○	○	—
機器操作 録画リスト	○	○	—
青	○(Blue/A)	○(A)	—
赤	○(Red/B)	○(B)	—
緑	○(Green/C)	○(C)	—
黄	○(Yellow/D)	○(D)	—
+ 音量 -	—	—	○
消音	—	—	○

- HDMI連動対応(レグザリンク対応)機器は以下の手順で操作します。

**1** **レグザリンク**を押す

**2** **▲・▼**で「HDMI連動機器を操作する」を選び、**決定**を押す



**3** 操作のメニューを選ぶ

- 選択できるメニューは接続されている対象機器の種類や台数によって異なります。

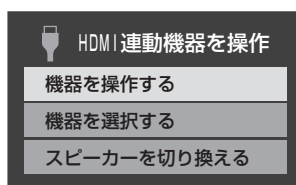

■■■ 対象機器が1台の場合

- ① 「機器を操作する」を選び、**決定**を押す
  - 機器操作メニューが表示されます。

■■■ 対象機器が複数の場合

- ① 「機器を選択する」を選び、**決定**を押す
- ② 操作する機器を **◀・▶** (機器の台数によっては **▲・▼・◀・▶**) で選び、**決定**を押す
  - 機器操作メニューが表示されます。

■■■ AVシステム機器が接続されている場合

- レグザリンク対応のAVシステム機器(AVアンプなどとそのスピーカー)が接続されている場合は、本機(テレビ)の音声を出すスピーカーを切り換えることができます。
- ① 「スピーカーを切り換える」を選び、**決定**を押す
  - ② 音声を出すスピーカーを **▲・▼** で選び、**決定**を押す

**4** 機器を操作する

- 機器によって操作できる内容が異なります。以降の内容を参考にしてください。
- 「スピーカーを切り換える」で、「AVシステムのスピーカーから音声を出す」を選択した場合は、本機のリモコンで音量の調節と消音の操作ができます。

**東芝レコーダー**

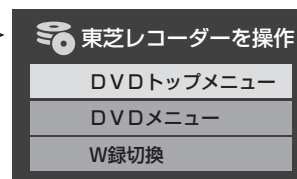
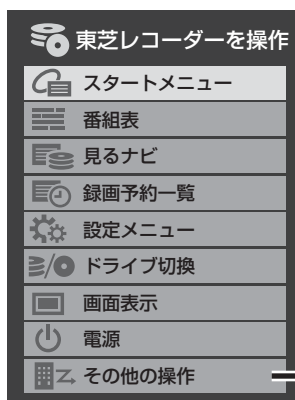

■■■ スタートメニュー

- 東芝レコーダーのスタートメニューが表示されます。

■■■ 番組表

- 東芝レコーダーの番組表が表示されます。

■■■ 見るナビ

- 「見るナビ」または「見ながら選択」画面が表示されます。

■■■ 録画予約一覧

- 東芝レコーダーの「録画予約一覧」画面が表示されます。

■■■ 設定メニュー

- 東芝レコーダーの設定メニューが表示されます。

■■■ ドライブ切替

- ハードディスクとDVDを切り換えます。

■■■ 画面表示

- 状態表示の表示/非表示を切り換えます。

■■■ 電源

- **決定**で電源の「入」、「待機」ができます。

■■■ DVDトップメニュー (その他の操作内)

- DVD視聴中に選ぶとDVDトップメニューが表示されます。

■■■ DVDメニュー (その他の操作内)

- DVD視聴中に選ぶとDVDメニューが表示されます。

■■■ W録切替(その他の操作内)

- W録選択を切り換えます。

レグザリンクを使う

HDMI連動機器を操作する

# HDMI連動機器を操作する つづき

## 東芝製以外のレコーダー

- HDMI CEC対応のレコーダーを操作します。
- すべての製品ですべての機能の操作ができることを保証するものではありません。

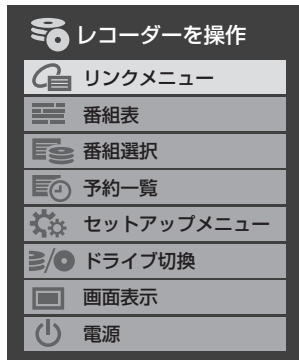

## AVシステムの音声を設定する

- 以下の条件のときに、「HDMI連動機器を操作」のメニューから「AVシステムの音声を設定する」が選べるようになり、サラウンドメニューからお好みの音声を選択したり、ユニボリュームの機能を使用したりすることができるようになります。
  - ① 本機と音声連携が可能なAVシステム機器(AVアンプなどとそのスピーカー)がHDMIケーブルで接続されていて、動作状態になっている(スピーカーから音声が出力されている)。
  - ② 「HDMI連動設定」(準備編 47頁)が以下のように設定されている。
    - ・ HDMI連動機能……………使用する
    - ・ AVシステム連動……………使用する
    - ・ AVシステム音声連動 ……使用する

## 東芝パソコン

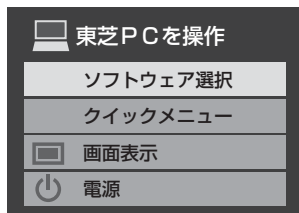

### ■ ソフトウェア選択

- 表示される項目を▲・▼で選んで **決定** を押すと、アプリケーションが起動します。

### ■ クイックメニュー

- 東芝パソコンのクイックメニューが表示されます。

### ■ 画面表示

- 状態表示の表示/非表示を切り換えます。

### ■ 電源

- **決定** でパソコンの「起動」、「シャットダウン」ができます。

### ■ サラウンドメニュー

- AVシステム機器のサラウンドモードを設定します。サラウンドメニューから、視聴中の番組に適した音声を選ぶことができます。
  - ※ 画面に表示されるサラウンドメニューは目安です。AVシステム機器側のサラウンドメニューの内容と一致しない場合があります。
  - ※ 「おまかせ」に設定すると、番組が変わるたびに本機が取得した番組ジャンル情報がAVシステム機器に送られ、AVシステム機器のスピーカーからジャンルに適した音声が出力ようになります。

### ■ ユニボリューム

- 「オン」に設定すると、番組とコマーシャルの音量差、チャンネル間の音量差、外部入力間の音量差が少なくなるように補正され、テレビの音が聞きやすくなります。
  - ※ クラシック音楽などの番組では、音量差を小さくすると音の強弱表現が損なわれます。そのような番組を視聴する場合や、映画などでシーンによって変わる音量差の迫力を味わいたい場合などは、この機能を「オフ」にしてください。



#### ■ 東芝パソコンについて

- 選択したアプリケーションによっては、動作しないリモコン操作や項目があります。
- アプリケーションの状態によってはパソコンでの操作が必要になる場合があります。



困ったときは

# ご確認ください

## 自然現象や本機の特性に関すること

### ■ BS・110度CSデジタル放送での一時的な映像障害

- アンテナへの積雪や豪雨などで電波が弱くなったときには、映像にノイズが多くなったり、映らなくなったりすることがあります。

### ■ キャビネットからの「ピシッ」というきしみ音

- 「ピシッ」というきしみ音は、部屋の温度変化でキャビネットが伸縮するときに発生する音です。画面や音声などに異常がなければ心配ありません。

### ■ 本機内部からの「カチッ」という音

- 本機は、電源が「待機」のときに番組情報取得などの動作をします。このときに、本機内部から「カチッ」という音が聞こえることがあります。

### ■ 本機内部からの「ジー」という音

- 本機から「ジー」という液晶パネルの駆動音が聞こえる場合がありますが、故障ではありません。

### ■ 蛍光管について

- お買い上げ時、蛍光管の特性上、画面にちらつきが出ることがあります。この場合、本体の電源をいったん「切」にして、もう一度電源を入れ直して確認してください。



## 警告

### ■ 修理・改造・分解はしない

内部には電圧の高い部分があり、感電・火災の原因となります。  
内部の点検・調整および修理は、お買い上げの販売店にご依頼ください。



- 電源プラグがはずれたり、アンテナなどに異常があったりすると本機の故障と間違えることがあります。修理を依頼される前に以下のことをお調べください。

## 基本操作

このようなとき	確認事項	対処のしかた・その他
電源がはいらない	・「電源」表示が赤色に点灯していますか。	・「電源」表示が赤色に点灯していない場合は、電源プラグがコンセントに正しく差し込まれているか確認し、本体の電源ボタンを押して電源を入れてください。 <a href="#">[73]</a>
	・「電源」表示が赤色に点滅していますか。	・電源プラグをコンセントから抜き、一分以上たってからもう一度コンセントに差し込んで「電源」表示が赤色に点滅しているときは故障です。本体の電源ボタンで電源を切り、電源プラグをコンセントから抜いて、お買い上げの販売店にご相談ください。
リモコンが動作しない	・「電源」表示が赤色に点灯していますか。	・「電源」表示が赤色に点灯していないときは、本体の電源ボタンを押して電源を入れてください。 <a href="#">[73]</a>
	・リモコンを本機のリモコン受光部に向けて操作していますか。	・リモコンをリモコン受光部に向けてください。 <a href="#">(準備編 26)</a>
	・リモコンの乾電池が消耗していませんか。	・新しい乾電池に交換してください。 <a href="#">(準備編 25)</a>
	・リモコンの乾電池の極性(+、-)が逆向きにはっていませんか。	・極性(+、-)を正しく入れてください。 <a href="#">(準備編 25)</a>
	・本体のボタンで音量調整などの操作ができますか。	・上記の内容を確認してもリモコンで操作ができない場合は、リモコンの故障が考えられます。お買い上げの販売店にご相談ください。
	・リモコンコードの設定を変えませんでしたか。	・「リモコンコード設定」 <a href="#">(準備編 71)</a> を参照して、本体とリモコンの設定をやり直してみてください。
すべての操作ボタンが動作しない	<ul style="list-style-type: none"> <li>・電源プラグがコンセントに正しく差し込まれていますか。</li> <li>※ ソフトウェアのダウンロード <a href="#">[71]</a>~<a href="#">[72]</a> をしている場合は、終了するまで操作ボタン(本体、リモコンの  以外のボタン)は動作しません。ソフトウェアのダウンロード中は、絶対に電源プラグを抜いたり、本体の電源ボタンで電源を切ったりしないでください。ソフトウェアの書き込みが中止され、正常に動作しなくなることがあります。</li> </ul>	<ul style="list-style-type: none"> <li>・ソフトウェアのダウンロード中は、終了するまでお待ちください。</li> <li>・視聴中に操作できなくなった場合は、本体の電源ボタンを押し続けてください(約8秒間)。本機が再起動します。</li> </ul>
番組表の文字が小さい	—	・番組表の文字の大きさを変更してください。 <a href="#">[14]</a>

困ったときは

ご確認ください

# ご確認ください つづき

## 映像

このようなとき	確認事項	対処のしかた・その他
放送の映像が出ない	• アンテナ線がはずれていませんか。	• アンテナ線を正しく接続してください。 (準備編 <b>22</b> ㉞~ <b>24</b> ㉞)
	• アンテナ、アンテナ線が破損、または断線していませんか。	• アンテナ、アンテナ線を確認してください。
	• アンテナは正しい方向に向いていますか。	• アンテナを正しい方向に向けてください。
	• 音声は出ていますか。	• 音声が出ている場合は、本体の電源ボタンで電源を切り、もう一度電源を入れてください。
映像や番組表が表示されるまでに時間がかかる	• 本体の電源ボタンで電源「入」にしましたか。	• 本体の電源ボタンで電源「入」にしたときは時間がかかります。(リモコンで電源「入」にしたときよりも時間がかかります)
	• 別の放送メディアのチャンネルを選局しましたか。	• 別の放送メディアのチャンネルを選局した場合は映像が表示されるまでやや時間がかかります。
接続した機器の映像が出ない	• 接続コードが正しく接続されていますか。	• 接続した映像コードの入力、出力が合っているか確認してください。
	• 入力切替は合っていますか。	• 本体またはリモコンの <b>[入力切替]</b> で外部機器を接続した入力端子を選んでください。 <b>[9]</b> ㉞
色が見つからない、色がおかしい、画面が暗い 	• 希望の映像メニューや映像調整になっていますか。	• 映像メニュー <b>[25]</b> ㉞を確認してください。映像メニューを選択してもご希望の映像にならない場合は「お好み調整」 <b>[26]</b> ㉞でご希望の映像に調整します。
雪や雨が降ったような画面になる 	• アンテナの向きがずれていませんか。 • アンテナ線がはずれたり、切れたりしていませんか。	• アンテナの向き、アンテナ線の接続(準備編 <b>22</b> ㉞~ <b>24</b> ㉞)に問題がない場合は、チャンネル設定が正しいか確認してください。
画面にはん点が出る 	• 平行フィーダー線(準備編 <b>23</b> ㉞ お知らせ)を使っていませんか。	• 自動車、オートバイ、電車、高圧線、ネオンサイン、クリーナー、ヘアードライヤーなどからの妨害が原因と考えられます。アンテナ線の位置を原因妨害源(道路など)から離れた位置に移動することをおすすめします。 • 同軸ケーブルに変えることをおすすめします。 ※ 上記の対処で直らない場合は、お買い上げの販売店などにご相談ください。
画面にしま模様が出る 	• 平行フィーダー線(準備編 <b>23</b> ㉞ お知らせ)を使っていませんか。	• 近くのテレビやパソコン、テレビゲーム、ビデオ、オーディオ機器、DVD機器、携帯電話などや無線局などからの電波の混信が考えられます。 • アンテナ線は他の機器の電源コードや接続ケーブルからできるだけ離してください。 ※ 上記の対処で直らない場合は、お買い上げの販売店などにご相談ください。

## 音声

このようなとき	確認事項	対処のしかた・その他
音声がでない	• 音量が最小になっていませんか。	• <b>[+音量]</b> で音量を上げてください。 <b>[7]</b> ㉞
	• 画面に「消音」マークが表示されていませんか。	• <b>[消音]</b> を押すと消音を解除できます。 <b>[7]</b> ㉞ ( <b>[+音量]</b> を押しても解除されます) <b>[7]</b> ㉞
	• 音量の表示が「外部出力」になっていませんか。	• 「端子設定」を「録画出力」にしてください。(準備編 <b>46</b> ㉞)
ときどき音声がでない、音かたぎれる	• 電波が弱いチャンネルではありませんか。	• 「無信号消音設定」を「オフ」にしてください。(準備編 <b>66</b> ㉞)

デジタル放送関係

デジタル放送関係

このようなとき	確認事項	対処のしかた・その他
デジタル放送だけが映らない	<ul style="list-style-type: none"> <li>B-CASカードが正しく挿入されていますか。(カードの上下や裏表は正しいですか)</li> <li>アンテナをさえぎる障害物はありませんか。</li> <li>アンテナ線がはずれていませんか。</li> <li>アンテナの向きがずれていませんか。</li> <li>BS、110度CS放送の場合、アンテナ電源供給が「供給しない」になっていませんか。</li> </ul>	<ul style="list-style-type: none"> <li>B-CASカードを挿入しないと、放送や「放送局からのお知らせ」の受信ができません。B-CASカードを正しい方向で入れてください。(準備編21頁)</li> <li>お買い上げの販売店にご相談のうえ、アンテナの方向を確認・調整してください。(準備編56頁、57頁)</li> <li>地上デジタル放送に対応したアンテナ線が正しく接続されているかを確認してください。</li> <li>マンションなどの共聴アンテナ以外ではアンテナ電源供給を「供給する」にします。(準備編56頁)</li> </ul>
映像や音声が(ときどき)出たり、出なかったりする 映像の動きが(ときどき)停止する	<ul style="list-style-type: none"> <li>電波の種類(BS、110度CS、地上デジタル)に適合したアンテナを使用していますか。</li> <li>衛星デジタル放送の場合、地域に適したサイズ(口径)のアンテナを使用していますか。</li> <li>アンテナをさえぎる障害物はありませんか。</li> <li>アンテナ線がはずれていませんか。</li> <li>アンテナの向きがずれていませんか。</li> <li>積雪や豪雨、雷などが発生していませんか。</li> </ul>	<ul style="list-style-type: none"> <li>放送に適合したアンテナを使用してください。</li> <li>お買い上げの販売店にご相談のうえ、アンテナの方向を確認・調整してください。(準備編56頁、57頁)</li> <li>デジタル放送に対応したアンテナ線が正しく接続されているかを確認してください。(準備編22頁～24頁)</li> <li>天候が回復すれば、もとの状態に戻ります。</li> </ul>
デジタル放送のチャンネルが変えられない	<ul style="list-style-type: none"> <li>チャンネルボタンを押すと「○○を録画しています。終了を押すと録画を中止します。」のメッセージが表示されますか。</li> </ul>	<ul style="list-style-type: none"> <li>本機からの録画中は他のデジタル放送チャンネルに切り換えられません。切り換えたい場合はメッセージに従って「終了」をしてください。(録画は中止されます)</li> </ul>
有料放送が視聴できない	<ul style="list-style-type: none"> <li>B-CASカードは正しく入れてありますか。</li> <li>有料放送を視聴するための手続きはお済みですか。</li> <li>電話回線の接続や設定は正しいですか。</li> </ul>	<ul style="list-style-type: none"> <li>B-CASカードを正しい向きに入れてください。(準備編21頁)</li> <li>視聴手続きをしてください。</li> <li>電話回線の接続や設定が正しいか確認してください。(準備編48頁～51頁)</li> </ul>
引越をしたら、データ放送や文字スーパー表示が表示されなくなった	<ul style="list-style-type: none"> <li>データ放送用の地域設定は正しいですか。</li> </ul>	<ul style="list-style-type: none"> <li>新住所に合わせて「郵便番号と地域の設定」をしてください。(準備編67頁)</li> </ul>

映像/音声

このようなとき	確認事項	対処のしかた・その他
特定のチャンネルの映像や音が出ない	<ul style="list-style-type: none"> <li>アンテナとの接続にデジタル放送に非対応のケーブルや機器などを使用していないですか。</li> </ul>	<ul style="list-style-type: none"> <li>携帯電話など本機の受信周波数帯域に相当する周波数を使用している機器の影響によって、映像や音が出なくなる場合があります。</li> <li>デジタル放送に対応したケーブルや機器などをご使用ください。(準備編22頁～24頁)</li> </ul>
不自然なブロックノイズ(モザイク状のノイズ)が見えるときがある 	<ul style="list-style-type: none"> <li>積雪や豪雨、雷などが発生していませんか。</li> <li>特に動きの激しい画面でブロックノイズが見えますか。</li> </ul>	<ul style="list-style-type: none"> <li>デジタル放送受信の特性上、発生することがあります。以下の場合には故障ではありません。</li> <li>降雨対応放送の映像の場合</li> <li>悪天候などで、受信状態が悪化した場合</li> <li>画面の激しい変化に映像処理が対応できない場合</li> </ul>

困ったときは

ご確認ください

# ご確認ください っづき

## お知らせ

このようなとき	確認事項	対処のしかた・その他
「お知らせ」アイコンが消えない	<ul style="list-style-type: none"> <li>「お知らせ」の内容を確認しましたか。</li> </ul>	<ul style="list-style-type: none"> <li>「お知らせ」を表示させると消えます。(準備編 <b>68</b> ㄱ)</li> </ul>
未読の「お知らせ」がなくなっている <ul style="list-style-type: none"> <li>放送局からのお知らせ</li> <li>本機に関するお知らせ</li> <li>ボード</li> </ul>	<ul style="list-style-type: none"> <li>「設定の初期化」をしませんでしたか。</li> <li>「お知らせ」は最大件数を超過していませんか。</li> <li>「ボード」については、そのとき受信したもののしか表示されません。</li> </ul>	<ul style="list-style-type: none"> <li>「設定の初期化」(準備編 <b>74</b> ㄱ) をすると「お知らせ」は削除されます。</li> <li>「放送局からのお知らせ」、「本機に関するお知らせ」は、最大数を超過して受信した場合は、未読でも自動的に削除されることがあります。</li> </ul>
「放送局からのお知らせ」が受信できない	<ul style="list-style-type: none"> <li>B-CASカードは正しく入れてありますか。</li> </ul>	<ul style="list-style-type: none"> <li>B-CASカードを正しい向きに入れないと「お知らせ」は受信できません。(準備編 <b>21</b> ㄱ)</li> </ul>

## 地上デジタル放送の受信や予約など

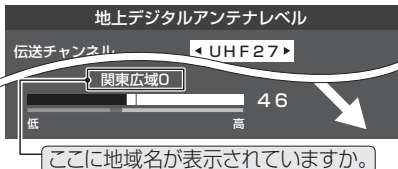
このようなとき	確認事項	対処のしかた・その他
地上デジタル放送がまったく受信できない ※以下も含まれます <ul style="list-style-type: none"> <li>地上デジタル放送の番組表などが表示されない</li> <li>本体の放送切換ボタンを押しても地上デジタル放送に切り換わらない</li> </ul>	<ul style="list-style-type: none"> <li>B-CASカードは正しく入れてありますか。</li> <li>地上デジタル放送用アンテナは正しく接続されていますか。</li> <li>アンテナの方向は正しいですか。</li> <li>「初期スキャン」をしましたか。</li> <li>お住まいの地域は地上デジタル放送の受信可能エリアですか。</li> <li>共聴システムをご使用の場合、共聴システムは地上デジタルに対応(パススルー方式)になっていますか。</li> </ul>	<ul style="list-style-type: none"> <li>B-CASカードを正しい向きに入れてください。(準備編 <b>21</b> ㄱ)</li> <li>地上デジタル用アンテナの接続を確認してください。(準備編 <b>22</b> ㄱ～<b>23</b> ㄱ)</li> <li>地上デジタル用アンテナを地上デジタルの放送局側に向けてください。</li> <li>お買い上げの販売店に相談のうえ、アンテナの方向を確認・調整してください。(準備編 <b>56</b> ㄱ)</li> <li>初期スキャンをしてください。(準備編 <b>58</b> ㄱ)</li> <li>受信したチャンネルは番組表で確認できます。</li> <li>地上デジタル放送が行われているかを、もよりの放送局にお問い合わせください。以下のホームページのリンク先で確認することもできます。 <a href="http://www.toshiba.co.jp/regza/naruhodo/">www.toshiba.co.jp/regza/naruhodo/</a></li> <li>CATVの場合はご契約のCATV会社に、その他の場合は共聴システムの管理者にお問い合わせください。(CATVがパススルー方式でない場合はCATV用チューナーが必要な場合があります)</li> </ul>
引越しをしたら、地上デジタル放送が受信できなくなった	<ul style="list-style-type: none"> <li>引越し後、地上デジタル放送の「初期スキャン」または「再スキャン」をしましたか。</li> </ul>	<ul style="list-style-type: none"> <li>県外に引越しをした場合は、「初期スキャン」(準備編 <b>58</b> ㄱ) をしてください。</li> <li>県内で引越しをした場合は、「再スキャン」(準備編 <b>59</b> ㄱ) をしてください。</li> <li>「初期スキャン」または「再スキャン」をしても受信できない場合は、上の「地上デジタル放送がまったく受信できない」の内容も確認してください。</li> </ul>
一部の地上デジタル放送が受信できない	<ul style="list-style-type: none"> <li>放送は行われていますか。</li> </ul>	<ul style="list-style-type: none"> <li>地上デジタル放送が行われているかをもよりの放送局にお問い合わせください。</li> </ul>
複数のテレビで、ダイレクト選局ボタンのチャンネルが異なっている	<ul style="list-style-type: none"> <li>初期スキャンなどを異なる時間にしましたか。</li> </ul>	<ul style="list-style-type: none"> <li>一部の東芝テレビや他社メーカーのテレビの場合は、チャンネルの割り当てや枝番が同じにならないことがあります。</li> <li>※「チャンネル設定」の「手動設定」(準備編 <b>61</b> ㄱ) でチャンネルの割り当てを変更することができます。</li> </ul>
複数のテレビで、枝番 <b>8</b> ㄱ が異なっている		
地上デジタルアンテナレベル画面では受信できるチャンネルがそれ以外のときには受信できない	 <p>ここに地域名が表示されていますか。</p>	<ul style="list-style-type: none"> <li>地域名が表示されている場合は、再スキャンをしてください。(準備編 <b>59</b> ㄱ)</li> <li>※地域名が表示されている場合でも、背面が黒画面の場合は通常の選局では受信できません。</li> <li>地域名が表示されていない場合は、検査放送です。通常の選局では受信できません。</li> </ul>

このようなとき	確認事項	対処のしかた・その他
受信できなくなった放送局が番組表などから消えない	_____	<ul style="list-style-type: none"> <li>初期スキャンをしてください。(準備編 <a href="#">58</a> ㄱ)</li> </ul>
ダイレクト選局ボタンに設定した放送局が別の放送局に変わっている ※以下の場合も含まれます ・以前選局できた放送がなくなっている	<ul style="list-style-type: none"> <li>「本機に関するお知らせ」の中に「放送局からの変更がありました。」などのお知らせがありますか。</li> </ul>	<ul style="list-style-type: none"> <li>放送の運用規定などに基づいて、設定内容が変更される場合があります。「本機に関するお知らせ」の内容を確認してください。<a href="#">68</a> ㄱ</li> </ul>
 での選局時に同じ3ケタのチャンネル番号が複数表示される	<ul style="list-style-type: none"> <li>枝番 <a href="#">8</a> ㄱ で区別されているチャンネルではありませんか。</li> </ul>	<ul style="list-style-type: none"> <li>「番組説明」<a href="#">19</a> ㄱ で枝番の有無を確認してください。枝番があれば正常な動作です。</li> </ul>
地上デジタル放送で、数字ボタンに手動設定したチャンネルが消えている	<ul style="list-style-type: none"> <li>「初期スキャン」(準備編 <a href="#">58</a> ㄱ) をしませんでしたか。</li> <li>「再スキャン」(準備編 <a href="#">59</a> ㄱ) で「すべて設定し直す」を選択しませんでしたか。</li> </ul>	<ul style="list-style-type: none"> <li>必要に応じて再度「手動設定」をしてください。(準備編 <a href="#">61</a> ㄱ)</li> </ul>
番組表を表示させても番組名などが表示されない場合や、実際の内容と合っていない場合が多い	_____	<ul style="list-style-type: none"> <li>番組情報を取得してください。情報取得には時間がかかる場合があります。<a href="#">13</a> ㄱ</li> <li>番組表を最新にしておくために、本機の電源を毎日2時間以上待機状態にすることをおすすめします。</li> </ul>
録画予約で、予約した番組が放送時間を繰り上げて放送されたが、「放送時間」を「連動する」に設定していたのに、連動して録画されなかった	_____	<ul style="list-style-type: none"> <li>本機は、放送時間の繰り上げには対応していません。</li> </ul>

## 通信・双方向通信サービス・通信設定など

このようなとき	確認事項	対処のしかた・その他
イーサネット通信ができない(LAN端子を使った双方向サービスができない)	<ul style="list-style-type: none"> <li>LAN端子は正しく接続されていますか。</li> <li>「LAN端子設定」は正しく行われていますか。</li> </ul>	<ul style="list-style-type: none"> <li>接続を確認してください。(準備編 <a href="#">52</a> ㄱ)</li> <li>LAN端子設定を確認してください。(準備編 <a href="#">53</a> ㄱ)</li> <li>最後に「接続テスト」で、正しく通信できているか確認してください。(準備編 <a href="#">54</a> ㄱ)</li> </ul>
ダイヤルアップ通信ができない	<ul style="list-style-type: none"> <li>電話回線は正しく接続されていますか。</li> </ul>	<ul style="list-style-type: none"> <li>「通信環境設定」を「イーサネット優先」に設定してください。(準備編 <a href="#">53</a> ㄱ)</li> </ul>
通信速度が遅い、不安定	<ul style="list-style-type: none"> <li>接続ケーブルが長すぎませんか。</li> <li>回線が混んでいるためではありませんか。</li> </ul>	<ul style="list-style-type: none"> <li>ケーブルが長すぎると通信速度が遅くなる場合があります。短い接続ケーブルに換えてください。</li> <li>イーサネット通信の場合、通信環境によるもの(ADSLの場合、局から遠いなど)ではありませんか。</li> <li>接続機器の使用状況によっては、通信速度が遅くなる場合があります。(データ量が多い場合など)</li> <li>時間をおいてから通信を試みてください。</li> <li>※通信速度は、インターネット接続業者にご相談ください。</li> </ul>
通信が勝手に切れてしまう	<ul style="list-style-type: none"> <li>通信切断前の確認画面表示を「表示しない」に設定していませんか。</li> </ul>	<ul style="list-style-type: none"> <li>「接続確認メッセージ設定」を「表示する」に変更すると、通信切断前に確認画面を表示させることができます。(準備編 <a href="#">51</a> ㄱ)</li> </ul>

困ったときは

ご確認ください

## 録画・再生

### USBハードディスク関係

このようなとき	確認事項	対処のしかた・その他
USB(録画専用)端子に接続したUSBハードディスクが機器選択画面に表示されない	• USBハードディスクの電源がはいっていますか。	• 電源を入れてください。
	• USBハードディスクを接続した直後ではありませんか。	• USBハードディスクを本機に接続してから自動登録されるまで1分ほどかかります。
	• USBハードディスクが正しく接続・設定されていますか。	• 正しく接続・設定してください。(準備編 <a href="#">39</a> ~ <a href="#">42</a> )
録画先に指定したUSBハードディスクに正しく録画できない	• 録画先に指定したUSBハードディスクが機器選択画面に表示されていますか。	• 表示されない場合は、上記の「USB(録画専用)端子に接続したUSBハードディスクが機器選択画面に表示されない」の内容を確認してください。
	• 録画先に指定したUSBハードディスクに十分な残量がありますか。	• 残量が少ない場合は、不要な番組を消すか、または残量のある録画先を選択してください。
USBハードディスクを使用できない	• 使用したい機器が機器選択画面に表示されていますか。	<ul style="list-style-type: none"> <li>表示されない場合は、上の「USB(録画専用)端子に接続したUSBハードディスクが機器選択画面に表示されない」の内容を確認してください。</li> <li>それでも使用できない場合は、以下の操作をしてください。 <ol style="list-style-type: none"> <li>① テレビ本体の電源ボタンを押して電源を切る</li> <li>② 本機に接続しているUSBハードディスクをはずす</li> <li>③ USBハードディスクを本機に接続する</li> <li>④ 本機の電源ボタンを押して電源を入れる</li> </ol> </li> </ul>
USBハードディスクに録画した番組が消えた	• USBハードディスクを使用中に停電や雷などによる瞬間的な停電、USBハードディスクの電源プラグを抜く、プレーカーを落とすなどで、電源が切れませんでしたか。	• 左記の場合、録画した番組が消える場合があります。録画した番組がすべて消えた場合や、USBハードディスクが動作しない場合は、機器の初期化(準備編 <a href="#">42</a> )をしてください。

### 連ドラ予約

このようなとき	確認事項	対処のしかた・その他
「連ドラ予約」が正しく録画できない	• 追跡キーワードや追跡基準は正しく設定されていますか。	• 「連ドラ予約」で、追跡キーワードや追跡基準を正しく設定しなおしてください。 <a href="#">39</a>
	• 連ドラ予約と通常の録画予約が重複していませんか。	• 通常の録画予約を取り消してください。 <a href="#">53</a>

## HDMI連動機能

このようなとき	確認事項	対処のしかた・その他
推奨機器を接続しても連動動作できない	<ul style="list-style-type: none"> <li>接続は正しいですか。</li> </ul>	<ul style="list-style-type: none"> <li>接続を確認してください。 (準備編 <a href="#">33</a> ~ <a href="#">35</a>、<a href="#">37</a>、<a href="#">38</a>)</li> <li>HDMIケーブルは、HDMIロゴ表示のついた規格に合ったものを使用してください。</li> <li>はじめてHDMI連動機能対応機器を接続したときや、接続を変更したときには、AVシステム機器に接続している機器も含めて、すべての機器が連動しているか(画面右上の接続機器表示に「HDMI連動」アイコンが表示されます)を確認してください。</li> </ul>
	<ul style="list-style-type: none"> <li>接続機器側の設定は正しいですか。</li> <li>本機の設定は正しいですか。</li> </ul>	<ul style="list-style-type: none"> <li>接続機器側の設定を確認してください。</li> <li>「レグザリンク設定」の「HDMI連動設定」を確認してください。(準備編 <a href="#">47</a>)</li> </ul>
	<ul style="list-style-type: none"> <li>接続している機器はレグザリンク対応の東芝パソコンですか。</li> </ul>	<ul style="list-style-type: none"> <li>パソコンを再起動してからHDMIケーブルをはずし、本機と接続しなおしてください。</li> </ul>
本機のリモコンの操作と連動機器側の動作があわない	<ul style="list-style-type: none"> <li>接続機器は本機の推奨機器ですか。</li> </ul>	<ul style="list-style-type: none"> <li>推奨機器を接続しているにもかかわらず、リモコンの操作と機器の動作が合わない場合は、接続機器側のリモコンで操作してください。</li> </ul>
接続した外部スピーカーから音が出ない	<ul style="list-style-type: none"> <li>接続機器側の設定は正しいですか。</li> <li>本機の設定は正しいですか。</li> <li>本機との接続は正しいですか。</li> </ul>	<ul style="list-style-type: none"> <li>AVシステム機器側の設定を確認してください。</li> <li>「HDMI連動設定」の「AVシステム連動」を「使用する」に設定していますか。(準備編 <a href="#">47</a>)</li> <li>AVシステム機器の接続を確認してください。 (準備編 <a href="#">35</a>)</li> </ul> <p>※ HDMIケーブル以外にオーディオケーブルを接続しないと、外部スピーカーからテレビの音は出ません。(準備編 <a href="#">35</a>)</p>
映像機器からの映像と、AVシステム機器からの音声が違う	<ul style="list-style-type: none"> <li>映像機器とAVシステム機器が別々のHDMI入力端子に接続されていませんか。</li> </ul>	<ul style="list-style-type: none"> <li>映像機器をAVシステム機器のHDMI入力端子に接続してください。(準備編 <a href="#">35</a>)</li> </ul>
	<ul style="list-style-type: none"> <li>接続している映像機器は、レグザリンク対応の東芝レコーダーですか。</li> </ul>	<ul style="list-style-type: none"> <li>接続を確認し(準備編 <a href="#">35</a>)、「機器選択」画面 <a href="#">55</a> で機器を選んでください。</li> </ul>

困ったときは

ご確認ください

# エラー・メッセージについて

## 全般 (代表的なもの)

画面に出るエラー表示	考えられる原因など	対処のしかた・その他
「アンテナ接続が受信環境に不具合があるため、ご覧になれません。ケーブルをつなぎ直すかアンテナ再調整などをしてください。 【青】ボタンでアンテナレベルをご確認ください。 コード：E202」	<ul style="list-style-type: none"> <li>アンテナが放送に適合していない。</li> <li>雨や雷、雪などの気象条件によって一時的に受信できない。</li> <li>アンテナ線がはずれたり、切れたりしている。</li> <li>アンテナの設定が合っていない。</li> <li>アンテナの方向ずれや故障。</li> <li>電波が弱くて視聴できない。</li> </ul>	<ul style="list-style-type: none"> <li>放送に適合したデジタル放送用アンテナであることを確認してください。</li> <li>アンテナの接続や設定が合っているか確認してください。(準備編 <a href="#">22</a>～<a href="#">24</a>)</li> <li>アンテナ線を確認してください。</li> </ul> <p>※ 選局したチャンネルでの放送が休止中の場合も表示することがあります。</p>
「このチャンネルはご覧になれません。 コード：E210」	<ul style="list-style-type: none"> <li>部分受信サービス(ワンセグ)を選局した。</li> </ul>	<ul style="list-style-type: none"> <li>本機は、部分受信サービスは受信できません。</li> </ul>
「電波の受信状態が良くありません。クイックメニューから降雨対応放送に切り換えられます。コード：E201」	<ul style="list-style-type: none"> <li>気象条件などによって信号レベルが下がり、降雨対応放送切換が可能な状態になったため。</li> </ul>	<ul style="list-style-type: none"> <li>降雨対応放送に切り換えることができます。<a href="#">68</a></li> </ul>
「現在放送されていません。コード：E203」	<ul style="list-style-type: none"> <li>選局したチャンネルでの放送が休止中である。</li> <li>放送が終了している。</li> </ul>	<ul style="list-style-type: none"> <li>番組表などで放送時間を確認してください。</li> <li>放送中のチャンネルを選局してください。</li> </ul> <p>※ 雨や雷、雪などの気象条件によって一時的に受信できない場合も表示することがあります。</p>
「放送チャンネルではないためご覧になれません。コード：E200」	<ul style="list-style-type: none"> <li>通信など通常の放送形態でないチャンネルを選局した。</li> <li>ホテルなどで特定の視聴者向けのサービスを放送しているチャンネルを選局した。</li> </ul>	<ul style="list-style-type: none"> <li>通常の放送チャンネルを選局してください。</li> </ul>
「ご案内チャンネルに切り換えますか？」	<ul style="list-style-type: none"> <li>有料の放送事業者のチャンネルを選局した場合など。</li> </ul>	<ul style="list-style-type: none"> <li>選んだチャンネルの契約のしかたなどをご覧になる場合は、「ご案内チャンネル」に切り換えてください。</li> </ul>
「表示するチャンネルがありません。」	<ul style="list-style-type: none"> <li>番組表で、表示するチャンネルがまったくない。</li> </ul>	<ul style="list-style-type: none"> <li><a href="#">地デジ</a>、<a href="#">BS</a>、<a href="#">CS</a> や <a href="#">スカパー!</a> (ふたの中) で、表示できるチャンネルを選んでください。</li> </ul>
「B-CASカードが正しく挿入されていません。B-CASカードをご確認ください。」	<ul style="list-style-type: none"> <li>B-CASカードが挿入されていない、または正しく挿入されていない。</li> </ul>	<ul style="list-style-type: none"> <li>カードを抜き差ししてください。</li> <li>B-CASカードが正しく挿入されているか確認してください。(準備編 <a href="#">21</a>)</li> </ul>
「B-CASカードの交換が必要です。B-CASカスタマーセンターへご連絡ください。コード：6400または6581」	<ul style="list-style-type: none"> <li>B-CASカードが故障している、または交換の必要がある。</li> </ul>	<ul style="list-style-type: none"> <li>カードを抜き差ししてください。</li> <li>それでも正常にならない場合は、カードに記載されているB-CASカスタマーセンターにお問い合わせください。</li> </ul>
「このB-CASカードはご使用になれません。B-CASカスタマーセンターへご連絡ください。コード：A104またはA105またはA106またはA107」	<ul style="list-style-type: none"> <li>B-CASカードが登録されていない。</li> </ul>	<ul style="list-style-type: none"> <li>B-CASカスタマーセンターにお問い合わせください。</li> </ul>
「このICカードはご使用になれません。使用可能なB-CASカードを挿入してください。」	<ul style="list-style-type: none"> <li>同梱のB-CASカード以外のカードを挿入している。</li> </ul>	<ul style="list-style-type: none"> <li>同梱のB-CASカードを挿入してください。</li> </ul>
「このICカードはご使用になれません。使用可能なICカードを挿入してください。コード：EC01」	<ul style="list-style-type: none"> <li>このICカードは無効です。</li> </ul>	
「このB-CASカードはご使用になれません。コード：A1FFまたはA102」	<ul style="list-style-type: none"> <li>使用できないB-CASカードを挿入している。</li> </ul>	
「B-CASカードが故障しています。」	<ul style="list-style-type: none"> <li>B-CASカードが故障している、または交換の必要がある。</li> </ul>	<ul style="list-style-type: none"> <li>B-CASカスタマーセンターに、交換についてお問い合わせください。</li> </ul>
「時刻情報を取得できませんでした。」	<ul style="list-style-type: none"> <li>デジタル放送が受信できないため、時刻情報を自動取得できない。</li> </ul>	<ul style="list-style-type: none"> <li>しばらくしてからデジタル放送を受信して、時刻情報を自動取得してください。</li> </ul>



画面に出るエラー表示	考えられる原因など	対処のしかた・その他
「この番組には視聴制限があります。」	<ul style="list-style-type: none"> <li>設定した視聴年齢を超えた番組を選局した。</li> </ul>	<ul style="list-style-type: none"> <li>ご覧になる場合は暗証番号を入力してください。(準備編 <b>73</b>)</li> </ul>
「番組に視聴制限があるためご覧になれません。ご覧のチャンネルのカスタマーセンターへご連絡ください。コード：8903または8503または8303」	<ul style="list-style-type: none"> <li>選んだチャンネル(番組)の視聴地域が限定されているため、視聴できない。</li> </ul>	<ul style="list-style-type: none"> <li>詳しくはご覧のチャンネルの放送局に連絡してください。</li> </ul>

### II ■ デジタル放送を受信中にメッセージが表示された場合

- メッセージ表示の中に、「【画面表示】を押し続けると消去」という文章が表示された場合は、**画面表示** を数秒間押し続けると、メッセージ表示を消すことができます。
- 「【画面表示】を押し続けると消去」の文章は、メッセージが表示されてから数秒後に自動的に消えます。  
この文章が消えたあとも、**画面表示** を数秒間押し続けると、表示されている他のメッセージ表示を消すことができます。

### 通信(電話回線やLAN端子を使った通信)に関するエラー表示 (代表的なもの)

画面に出るエラー表示	考えられる原因など	対処のしかた・その他
「ダイヤルトーンの検出ができませんでした。電話機コードが正しく接続されているかご確認ください。コード：C100」	<ul style="list-style-type: none"> <li>電話がつながらなかった。</li> </ul>	<ul style="list-style-type: none"> <li>「電話回線への接続」と「電話回線の設定」(準備編 <b>48</b> ~ <b>50</b>) で、接続・設定の状態を確認してください。</li> </ul>
「接続に失敗しました。電話回線の設定をご確認ください。コード：C103」	<ul style="list-style-type: none"> <li>電話回線を使用した通信ができなかった。</li> </ul>	
「サーバーと通信できませんでした。詳しくは取扱説明書をご覧ください。」	<ul style="list-style-type: none"> <li>サーバーからのダウンロードに失敗した。</li> </ul>	<ul style="list-style-type: none"> <li>回線が混みあっているなどの場合も考えられますので、しばらくたってから、もう一度操作してください。</li> <li>接続・設定の状態を確認してください。(準備編 <b>52</b> ~ <b>55</b>)</li> </ul>
「本機にルート証明書が設定されていないため、サーバーに接続できません。」	<ul style="list-style-type: none"> <li>本機にルート証明書が設定されていない。</li> </ul>	
「現在設定されているルート証明書ではサーバーの安全性を確認できないため、接続できません。」	<ul style="list-style-type: none"> <li>ルート証明書は本機内に設定されているが、接続先のサーバー証明書との検証が取れない。</li> </ul>	<ul style="list-style-type: none"> <li>ルート証明書番号(準備編 <b>67</b>)を確認し、正しいルート証明書であるかを東芝テレビご相談センター(裏表紙参照)にお問い合わせください。</li> </ul>
「現在設定されているルート証明書の有効期限が切れているため、サーバーに接続できません。」	<ul style="list-style-type: none"> <li>ルート証明書の有効期限が切れている。</li> </ul>	
「サーバーの証明書の有効期限が切れているため、接続できません。」	<ul style="list-style-type: none"> <li>接続先の証明書が有効期限切れになっている。</li> </ul>	<ul style="list-style-type: none"> <li>接続先の安全性に問題があります。本機は、一部の接続先については、安全性の確認ができない場合、接続は行われません。(本機の動作は正常です)</li> </ul>
「サーバーの証明書には表示するページの名前が含まれていないため、接続できません。」	<ul style="list-style-type: none"> <li>サーバー証明書に表示しようとしているページの名前がない。</li> </ul>	
「サーバーの証明書の不正が検出されたため、接続を中断します。」	<ul style="list-style-type: none"> <li>接続先の証明書が改ざんされている。</li> </ul>	
「サーバーの証明書に問題があるため、接続を中断します。」	<ul style="list-style-type: none"> <li>認証エラーが発生した。</li> </ul>	
「接続できません。通信環境設定をご確認ください。」	<ul style="list-style-type: none"> <li>本機の通信環境設定が正しく設定されていない。</li> </ul>	<ul style="list-style-type: none"> <li>「通信環境設定」を正しく設定し直してください。(準備編 <b>53</b> ~ <b>54</b>)</li> </ul>

# エラー・メッセージについて つづき

## USBハードディスクに関するエラー表示

画面に出るエラー表示	考えられる原因など	対処のしかた・その他
「機器に接続できません。」	<ul style="list-style-type: none"> <li>接続ケーブルがはずれている。</li> <li>USBハードディスクの電源がはいつていない。</li> <li>USBハードディスクにエラーが発生した。</li> </ul>	<ul style="list-style-type: none"> <li>接続を確認してください。(準備編 <a href="#">39</a>)</li> <li>USBハードディスクの電源を入れてください。</li> <li>USBハードディスクの電源を入れなおしてください。</li> </ul>
「再生できません。」	<ul style="list-style-type: none"> <li>本機で対応しているファイルフォーマットではないため。</li> </ul>	<ul style="list-style-type: none"> <li>本機では再生できません。</li> </ul>
「USB端子の電源容量を越えました。接続機器をはずし、本体の電源ボタンで電源を切り、もう一度電源を入れてください。」	<ul style="list-style-type: none"> <li>USB過電流エラーが発生した。</li> </ul>	<ul style="list-style-type: none"> <li>以下の方法で復帰をしてください。</li> <li>① テレビ本体の電源ボタンを押して電源を切る</li> <li>② 本機に接続しているUSBハードディスクをすべてはずす</li> <li>③ 本機の電源プラグをコンセントから抜き、約10秒後に差し込んで電源を入れる</li> <li>④ 使用するUSBハードディスクだけを本機に接続する</li> </ul>

## 東芝レコーダーに録画・予約をするときのエラー表示

画面に出るエラー表示	考えられる原因など	対処のしかた・その他
「録画機器で設定が変更されました。録画機器で設定内容をご確認ください。」	<ul style="list-style-type: none"> <li>録画機器側で録画設定が変更されている。</li> </ul>	<ul style="list-style-type: none"> <li>録画機器で録画設定の内容を確認してください。</li> </ul>
「録画機器の動作により設定できません。しばらく待ってからもう一度操作してください」	<ul style="list-style-type: none"> <li>録画機器側の動作との競合(何らかの操作、動作、表示をしている)がある。</li> </ul>	<ul style="list-style-type: none"> <li>しばらくしてからやり直すか、または、録画機器側の操作などを中止してください。</li> </ul>
「録画機器の予約数がいっぱいです。」	<ul style="list-style-type: none"> <li>録画機器側の予約数が制限を超えている。</li> </ul>	<ul style="list-style-type: none"> <li>録画機器で、予約を取り消してください。</li> </ul>
「指定した時刻情報では予約を設定できません。」	<ul style="list-style-type: none"> <li>録画機器側が対応していない形式で時刻を設定した。</li> </ul>	<ul style="list-style-type: none"> <li>録画機器の取扱説明書で、指定できる時刻の形式を確認してください。</li> </ul>
「録画機器の予約時間と重複するため、設定できません。」	<ul style="list-style-type: none"> <li>録画機器側の予約と、本機からの予約時間が重なっている。</li> </ul>	<ul style="list-style-type: none"> <li>録画機器で予約している時間帯は、本機からの予約はできない場合があります。</li> </ul>
「録画機器に時刻が設定されていません。」	<ul style="list-style-type: none"> <li>録画機器の時刻設定をしていない。</li> </ul>	<ul style="list-style-type: none"> <li>録画機器の時刻設定をしてください。</li> </ul>
「予約を設定できませんでした。」 または 「録画を設定できませんでした。」	<ul style="list-style-type: none"> <li>録画機器の電源がはいつていない。</li> <li>録画機器が正しく接続されていない。</li> </ul>	<ul style="list-style-type: none"> <li>録画機器の電源を入れてください。</li> <li>本機と東芝レコーダーを正しく接続してください。(準備編 <a href="#">33</a>)</li> <li>HDMIケーブルは、規格に合ったケーブルを使用してください。</li> </ul>

# タイマーを使う

## オンタイマーを使う

- 設定した時刻に本機の電源が「入」になります。オンタイマーは、デジタル放送を受信していない場合や、時刻情報を取得していない場合には使用できません。

1 **クイック**を押す

2 ▲・▼で「タイマー機能」を選び、**決定**を押す

3 ▲・▼で「オンタイマー」を選び、**決定**を押す

4 設定する項目を▲・▼で選び、**決定**を押す

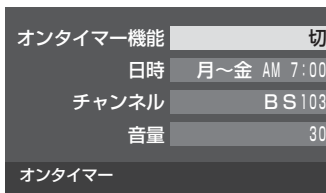

### ■ オンタイマー機能

- オンタイマーを使用する、使用しないを設定します。
- ① ▲・▼で「オンタイマー機能」を選び、**決定**を押す
- ② ▲・▼で「入」を選び、**決定**を押す
  - オンタイマーを設定したあとにオンタイマーを解除したい場合は、上記の手順で「切」を選びます。

### ■ 日時

- オンタイマーで本機の電源を「入」にする日時を設定します。
- ① ▲・▼で「日時」を選び、**決定**を押す
- ② 設定する項目を◀▶で選び、▲・▼で日時を選ぶ
  - 曜日は「毎日」、「毎週(日)」～「毎週(土)」、「月～木」、「月～金」、「月～土」の中から選びます。

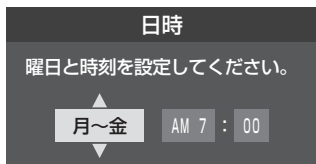

③ 設定が終わったら、**決定**を押す

### ■ チャンネル

- オンタイマーで電源が「入」になったときに、画面に映すチャンネルを設定します。

- ① ▲・▼で「チャンネル」を選び、**決定**を押す
- ② 設定する項目を◀▶で選び、▲・▼で内容を選ぶ
  - 放送の種類 …… 地デジ / BS / CS
  - チャンネル …… 設定した放送の種類に該当するチャンネル
- ③ 設定が終わったら、**決定**を押す

### ■ 音量

- オンタイマーで電源が「入」になったときの音量を設定できます。
- ① ▲・▼で「音量」を選び、**決定**を押す
- ② ▲・▼でお好みの音量を選び、**決定**を押す

5 設定が終わったら、**終了**を押す

- 本体前面の「オンタイマー」表示が緑色に点灯します。

## オフタイマーを使う

- オフタイマーを設定すると、設定時間後に電源が切れて、待機状態になります。

1 **クイック**を押す

2 ▲・▼で「タイマー機能」を選び、**決定**を押す

3 ▲・▼で「オフタイマー」を選び、**決定**を押す

4 ▲・▼で設定時間を選び、**決定**を押す

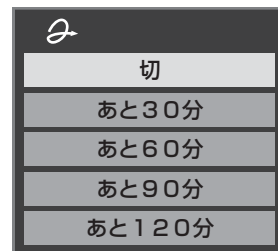

- 電源が切れる1分前になると、画面にメッセージが表示されます。
- オフタイマーが設定されているときに**クイック**を押すと、クイックメニューの「タイマー機能」に電源が切れるまでの残り時間が表示されます。
- オフタイマーを設定したあとにオフタイマーを解除したい場合は、上記の手順で「切」を選びます。

**お知らせ**

#### ■ 「オンタイマー」について

- 「オンタイマー」を「入」にした後は、リモコンの電源ボタンで電源を切ってください。本体の電源ボタンで電源を切らないでください。
- オンタイマーで電源がはいってから約1時間操作をしなかった場合には、電源が自動的に切れます。
- オンタイマーと番組予約が重なっていた場合は、予約した番組のチャンネルで電源がはいることがあります。音量は、オンタイマーで設定した大きさになります。

#### ■ 「オフタイマー」について

- 設定した時刻になる前に、電源を切ったり「待機」にしたりすると、設定が取り消されます。
- 本機で録画中にオフタイマーで設定した時間になると、画面の映像は消えますが、録画は録画時間の終了まで続けられます。

# お知らせを見る

- お知らせには、「放送局からのお知らせ」、「本機に関するお知らせ」、「ボード」の3種類があります。
- 未読のお知らせ(「ボード」を除く)があると、チャンネル切替時や[画面表示]を押したときに、画面に「お知らせアイコン」が表示されます。



- 1 [クイック]を押す
- 2 ▲・▼で「お知らせ」を選び、[決定]を押す
- 3 ▲・▼でお知らせの種類を選び、[決定]を押す
 
  - 未読のお知らせがある場合はオレンジ色で表示されます。
  - 放送局からのお知らせ…デジタル放送局からのお知らせです。
  - 本機に関するお知らせ…録画予約などについて本機が発行したお知らせです。
  - ボード……………110度CSデジタル放送の視聴者に向けたお知らせです。
- 4 読みたいお知らせを▲・▼で選び、[決定]を押す
- 5 設定が終わったら、[終了]を押す

## II 「本機に関するお知らせ」を削除する場合

※削除できるのは「本機に関するお知らせ」のみです。

- 1 「本機に関するお知らせ」の画面で、[青]を押す

- 2 ◀▶で「はい」を選び、[決定]を押す

※ 本機に関するお知らせがすべて削除されます。



### ■ お知らせについて

- 「放送局からのお知らせ」は、地上デジタル放送が7通まで記憶され、BSデジタル放送と110度CSデジタル放送は、合わせて24通まで記憶されます。放送局の運用によっては、それより少ない場合もあります。記憶できる数を超過して受信した場合は、古いものから順に削除されます。
- 「本機に関するお知らせ」は、既読の古いものから順に削除される場合があります。
- 「ボード」は110度CSデジタル放送のそれぞれに対し、今送信されているものが50通まで表示されます。

### ■ 降雨対応放送について

- 通常の放送よりも画質が低下します。
- 電波が強くなると、自動的に通常の放送に戻ります。
- 本機からの録画中に自動的に降雨対応放送に切り換わる場合があります。

# 降雨対応放送について

- BSデジタル放送、110度CSデジタル放送を視聴中に、雨や雪などで衛星からの電波が弱まったときには、放送局が運用していれば、降雨対応放送に切り換えて見ることができます。
- ※ 以下のメッセージが表示された場合は、降雨対応放送に切り換えてください。

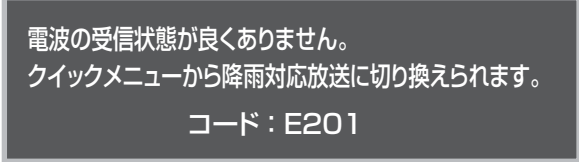

- 1 [クイック]を押す
- 2 ▲・▼で「その他の操作」を選び、[決定]を押す
- 3 ▲・▼で「信号切替」を選び、[決定]を押す
- 4 ▲・▼で「降雨対応放送切替」を選び、[決定]を押す
- 5 ▲・▼で「降雨対応放送」を選ぶ
  - 降雨対応放送をやめるには、「通常の放送」を選んでください。

# 省エネ設定をする

1 **設定メニュー** (ふたの中) を押す

2 ▲・▼で「機能設定」を選び、**決定** を押す

3 ▲・▼で「省エネ設定」を選び、**決定** を押す

4 設定する項目を▲・▼で選び、**決定** を押す

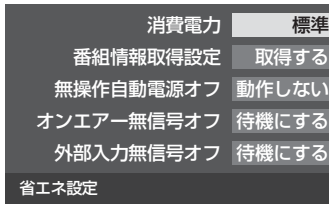

5 希望の設定を▲・▼で選び、**決定** を押す  
● いくつかの項目を設定する場合は、手順4、5を繰り返します。

6 設定が終わったら、**終了** を押す

設定項目	設定と内容
消費電力	<ul style="list-style-type: none"> <li>標準…………… 標準の明るさです。</li> <li>減1…………… 画面の明るさをおさえて、消費電力を低減します。</li> <li>減2…………… 明るさと消費電力を「減1」よりさらにおさえたモードです。</li> </ul>
番組情報取得設定	<ul style="list-style-type: none"> <li>取得する …… 電源が「待機」状態(リモコンの電源ボタンで電源を切った状態)のときに、デジタル放送の番組情報を取得します。取得時に電力を消費します。</li> <li>取得しない …… 番組情報を取得しません。そのため、番組表の内容が表示されない場合があります。</li> </ul>
無操作自動電源オフ	<ul style="list-style-type: none"> <li>待機にする …… テレビの無操作状態が約3時間続くと、電源が切れ待機状態になります。</li> <li>動作しない …… テレビの無操作状態が続いても電源が切れません。</li> </ul>
オンエア無信号オフ	<ul style="list-style-type: none"> <li>待機にする …… 放送受信時に、無信号状態が約15分間続くと、電源を切り待機状態にします。</li> <li>動作しない …… 無信号状態が続いても電源が切れません。</li> </ul> ※ビデオ入力(外部入力)を選んでいるときは機能しません。
外部入力無信号オフ	<ul style="list-style-type: none"> <li>待機にする …… 外部入力選択時に、無信号状態が約15分間続くと、電源が切れ待機状態になります。</li> <li>動作しない …… 無信号状態が続いても電源が切れません。</li> </ul>

# 文字を入力する

- 番組検索のキーワード指定で、新しいキーワードを登録する場面などで文字入力画面が表示されます。

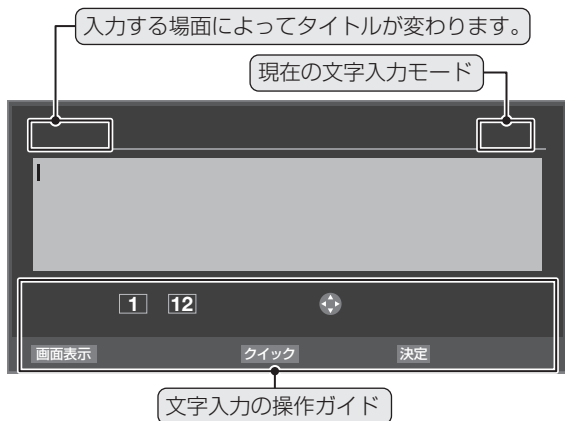

## 1 文字入力画面で [1] ~ [12] を押して、文字を入力する

- 携帯電話と同じ操作で文字を入力します。

入力例：がっこう

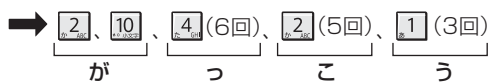

- 濁点(゜)や半濁点(゜)を入力するには、文字に続けて [10] を押します。
- 小文字(っ、ゃ、ゅなど)にするには、大文字に続けて [10] を押すやりかたもあります。確定前であれば [10] を押すたびに大文字⇄小文字に切り換えられます。
- 同じボタンに割り当てられた文字を続けて入力する場合は、最初の文字を入力したあと、▶を押してから次の文字を入力します。



- 文字入力モードを変えるときは、[画面表示] を押します。

## 2 漢字に変換しないときは [決定] を押す 漢字に変換するときは ▼ を繰り返し押し、 希望の漢字が見つかったら [決定] を押す

- 希望する漢字に変換されない場合は、◀▶で変換する範囲を変え、▲▼で再度変換します。
- すべての入力が終わったら、[決定] を押して文字入力を終了します。

### II 文字を挿入する場合

- 文字を挿入する場所を ▲▼◀▶ で選んで入力します。

### III 文字を削除する場合

- [クイック] を短く押します。
- カーソルの右に文字がない場合は、カーソルより左の1文字が削除されます。カーソルの右に文字がある場合は、カーソルより右の1文字が削除されます。
- 文字列が確定されている場合で [クイック] を押し続けたとき
  - カーソルより右に文字列がない場合は、カーソルより左の文字がすべて削除されます。カーソルより右に文字列がある場合は、カーソルより右の文字がすべて削除されます。

## II 文字入力モード

「漢あ」	漢字変換モード	ひらがなや漢字を入力できます。
「カナ」	全角カナモード	カタカナを入力できます。
「a A」	全角英字モード	全角の英字を入力できます。
「ab AB」	半角英字モード	半角の英字を入力できます。
「1 2」	全角数字モード	全角の数字を入力できます。
「1234」	半角数字モード	半角の数字を入力できます。
「全角記号」	全角記号モード	全角の記号を入力できます。
「半角記号」	半角記号モード	半角の記号を入力できます。

- 文字入力の場面によっては、使用できる文字入力モードの種類が少なかったり、切り換えられなかったりすることがあります。
- 文字入力モードが「全角記号」、「半角記号」のときには、入力したい記号を文字入力画面から選びます。

## III 入力文字一覧表

リモコン	文字入力モード			
	漢字変換モード	全角カナモード	英字モード	数字
[1]	あ→い→う→え→お →あ→い→う→え→お	ア→イ→ウ→エ→オ →ア→イ→ウ→エ→オ	1→2→3→4→5→ 6→7→8→9→0	1
[2]	か→き→く→け→こ →か→け	カ→キ→ク→ケ→コ →カ→ケ	a→b→c →A→B→C	2
[3]	さ→し→す→せ→そ	サ→シ→ス→セ→ソ	d→e→f →D→E→F	3
[4]	た→ち→つ→て→と →つ	タ→チ→ツ→テ→ト →ツ	g→h→i →G→H→I	4
[5]	な→に→ぬ→ね→の	ナ→ニ→ヌ→ネ→ノ	j→k→l →J→K→L	5
[6]	は→ひ→ふ→へ→ほ	ハ→ヒ→フ→ヘ→ホ	m→n→o →M→N→O	6
[7]	ま→み→む→め→も	マ→ミ→ム→メ→モ	p→q→r→s →P→Q→R→S	7
[8]	や→ゆ→よ →や→ゆ→よ	ヤ→ユ→ヨ →ヤ→ユ→ヨ	t→u→v →T→U→V	8
[9]	ら→り→る→れ→ろ	ラ→リ→ル→レ→ロ	w→x→y→z →W→X→Y→Z	9
[10]	°→°→小文字変換	°→°→小文字変換	小文字変換	0
[11]	わ→を→ん→わ→。→。 →→ (スペース)	ワ→ヲ→ン→ワ→。→。 →→ (スペース)	* 1	*
[12]	* 2 逆方向へ入力	* 2 逆方向へ入力	* 2 逆方向へ入力	#

- 最後の候補までいくと、次は最初の候補に戻ります。
- ※ 1 全角英字の場合…… → / → : → → → → ~ → @ → (スペース)
- 半角英字の場合…… → / → : → → → → ~ → @ → (スペース)
- ※ 2 文字入力変換中に文字を通り過ぎたときに、逆方向へ戻ります。



### ■ 入力した文字は、次のように表示されます。

- 入力中の文字：黄色背景
- 未確定の文字：白色背景
- 漢字変換候補選択中の文字：灰色背景
- 確定した文字：背景なし
- 確定せずに変換できるのは4文節までです。4文節以上のときは、確定してから残りを変換してください。
- 漢字候補選択時に [戻る] を押せば、その文節を未変換状態に戻すことができます。
- データ放送番組視聴時の文字入力の場面では、ほとんどの場合、番組が指定する方法で文字を入力します。

# ダウンロードについて

## ダウンロード機能とは

- 本機のソフトウェアを書き換える機能です。機能の追加や改善をします。
- ダウンロードには、下表の三種の種類があります。

BSや地上デジタルの放送波で送られる自動ダウンロード用ソフトウェアをダウンロードする	あらかじめ設定しておくことによって、自動ダウンロード用のソフトウェアが送られてきたときに、本機が自動的にダウンロードします。
BSや地上デジタルの放送波で送られる任意ダウンロード用ソフトウェアをダウンロードする	ダウンロードをする場合は、下の操作でダウンロード予約をしてください。
東芝サーバーからソフトウェアをダウンロードする(次ページ)	イーサネット通信によって、東芝サーバーからソフトウェアのダウンロードをします。

ダウンロード中は、電源プラグを抜かないでください。  
ソフトウェアの書き込みが中断され、本機が正常に動作しない場合があります。

## 放送波で送信されるソフトウェアをダウンロードする

- ダウンロードするには、あらかじめ電源「入」の状態です。BSまたは地上デジタル放送を数分間受信する必要があります。(本機がダウンロード情報を取得するためです)

### 自動ダウンロードの設定をする

- お買い上げ時は自動ダウンロードするように設定されています。「ダウンロードする」のまま、お使いいただくことをおすすめします。

- 1 **設定メニュー** (ふたの中) を押す
- 2 ▲・▼で「初期設定」を選び、**決定** を押す
- 3 ▲・▼で「ソフトウェアのダウンロード」を選び、**決定** を押す
- 4 ▲・▼で「放送からのダウンロード」を選び、**決定** を押す
- 5 ▲・▼で「自動ダウンロード」を選び、**決定** を押す
- 6 ▲・▼で「ダウンロードする」または「ダウンロードしない」を選び、**決定** を押す
  - **青** を押して自動ダウンロードの日時一覧を確認することができます。
- 7 設定が終わったら、**終了** を押す

### 任意ダウンロードをする

- ダウンロードする場合は、以下の操作でダウンロードの予約をしてください。

- 1 左の「自動ダウンロードの設定をする」の手順1～4をする
- 2 ▲・▼で「ダウンロードの予約」を選び、**決定** を押す
- 3 ダウンロードの予約をする場合は、◀▶で「はい」を選び、**決定** を押す
- 4 ▲・▼で予約日時を選び、**決定** を押す
- 5 画面のメッセージを読み、**決定** を押す
  - 予約できるダウンロードは一つです。
- 6 設定が終わったら、**終了** を押す
  - ※ 予約の開始時刻の前までに、リモコンの電源ボタンで電源を「待機」にしておいてください。



- ダウンロードによって、一部の設定内容がお買い上げ時の状態に戻ったり、予約やお知らせが削除されたりする場合があります。
- 任意ダウンロードの開始時刻に本機からの録画をしていると、ダウンロード予約は取り消されます。
- 悪天候の場合や録画予約との重複などによってダウンロードが取り消された場合は、「本機に関するお知らせ」でお知らせします。

# ダウンロードについて つづき

## 任意ダウンロード予約の日時を変更するには

- ① 前ページの「任意ダウンロードをする」の手順1～3の操作で、予約日時一覧の画面にする
- ② 変更後の日時を▲・▼で選び、**決定**を押す
- ③ ◀・▶で「はい」を選び、**決定**を押す
- ④ 画面のメッセージを読み、**決定**を押す
- ⑤ 終わったら、**終了**を押す

※ 予約の開始時刻の前までに、リモコンの電源ボタンで電源を「待機」にしておいてください。

## 任意ダウンロード予約を取り消すには

- ① 前ページの「任意ダウンロードをする」の手順1～3の操作で、予約日時一覧の画面にする
- ② 予約済みのダウンロード日時を▲・▼で選び、**決定**を押す
- ③ 画面のメッセージを読み、◀・▶で「はい」を選び、**決定**を押す
- ④ 終わったら、**終了**を押す

## 東芝サーバーからダウンロードする

- イーサネット通信を利用して東芝サーバーからソフトウェアをダウンロードして、本機内部のソフトウェアを更新します。
- あらかじめLAN端子の接続と設定が必要です。  
(準備編 **52**～**55**)

- 1 **設定メニュー** (ふたの中) を押す
- 2 ▲・▼で「初期設定」を選び、**決定**を押す
- 3 ▲・▼で「ソフトウェアのダウンロード」を選び、**決定**を押す
- 4 ▲・▼で「サーバーからのダウンロード開始」を選び、**決定**を押す
- 5 ◀・▶で「はい」を選び、**決定**を押す  
● ソフトウェアのダウンロードが始まります。
- 6 ◀・▶で「はい」を選び、**決定**を押す  
● ソフトウェアの更新をしない場合は、「いいえ」を選びます。

## 7 画面の指示に従って操作する

- ソフトウェアの更新にはしばらく時間がかかる場合があります。
- ソフトウェアの更新が終了したあとで**決定**を押すと、電源が「待機」になってから再び「入」になり、通常の視聴ができるようになります。

## ソフトウェアのバージョンを確認する

- 1 **設定メニュー** (ふたの中) を押す
- 2 ▲・▼で「初期設定」を選び、**決定**を押す
- 3 ▲・▼で「ソフトウェアのダウンロード」を選び、**決定**を押す
- 4 ▲・▼で「ソフトウェアバージョン」を選び、**決定**を押す
- 5 ソフトウェアのバージョンを確認して、**決定**を押す
- 6 確認が終わったら、**終了**を押す



● 回線の速度が遅い場合には、正しくダウンロードできないことがあります。このとき、「通信エラー」が表示されます。サーバーが一時的に停止していることもありますので、LAN端子の接続や設定(準備編 **52**～**55**)を確認し、しばらくたってからもう一度ダウンロードしてみてください。



# メニュー一覧

- 設定・調整のメニュー一覧を下図に示します。(薄く記載している部分は、別冊「準備編」で使用する部分です) 「準備編」のメニュー一覧は、準備編 76頁 ~ 77頁 をご覧ください。
- メニューで選択できる項目は、映像や音声の種類などによって変わり、選択できない項目はメニュー画面で薄く表示されます。
- 映像設定のメニューは、「映像メニュー」で「おまかせ」を選んでいる場合の一覧です。

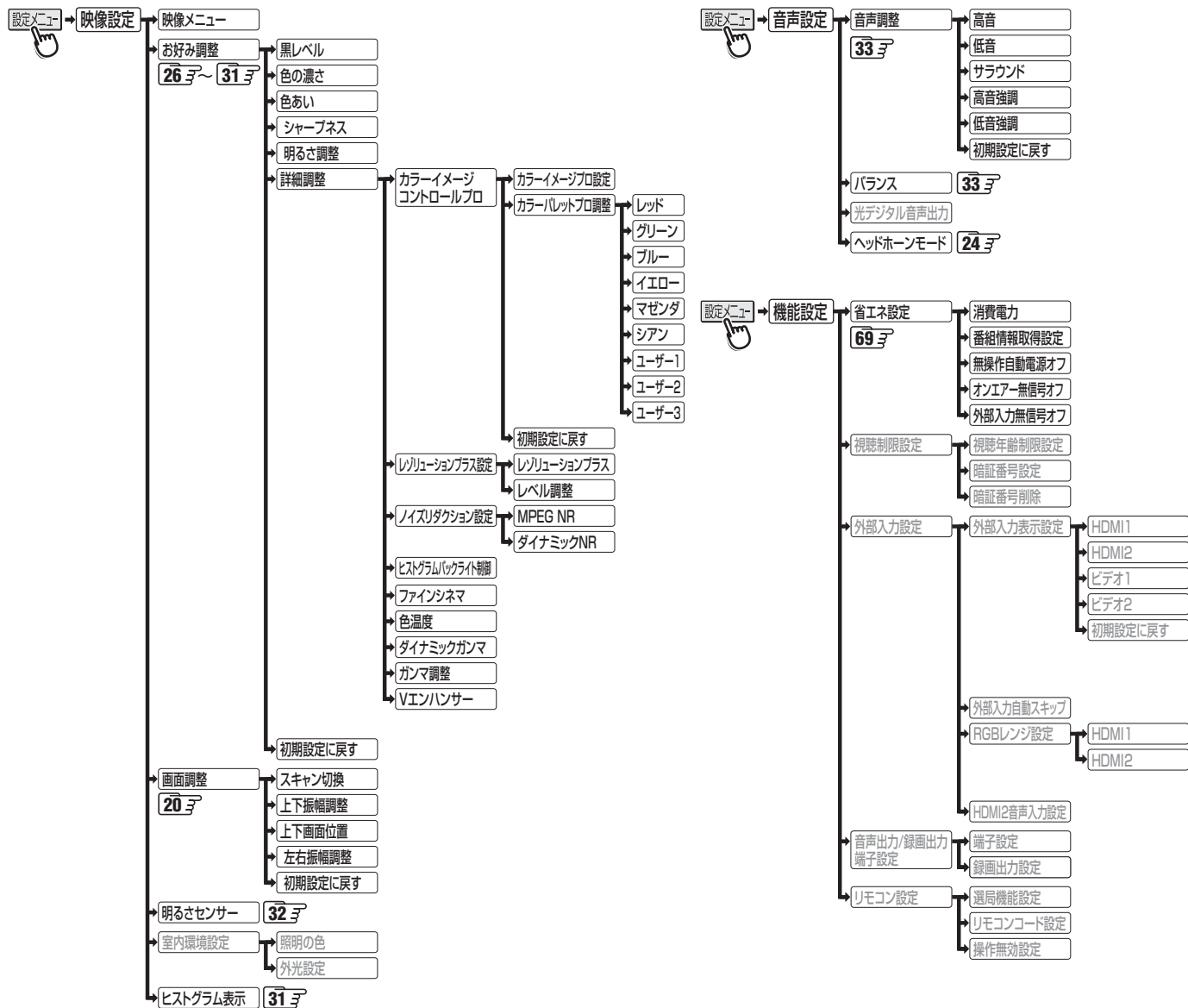

# メニュー一覧 つづき

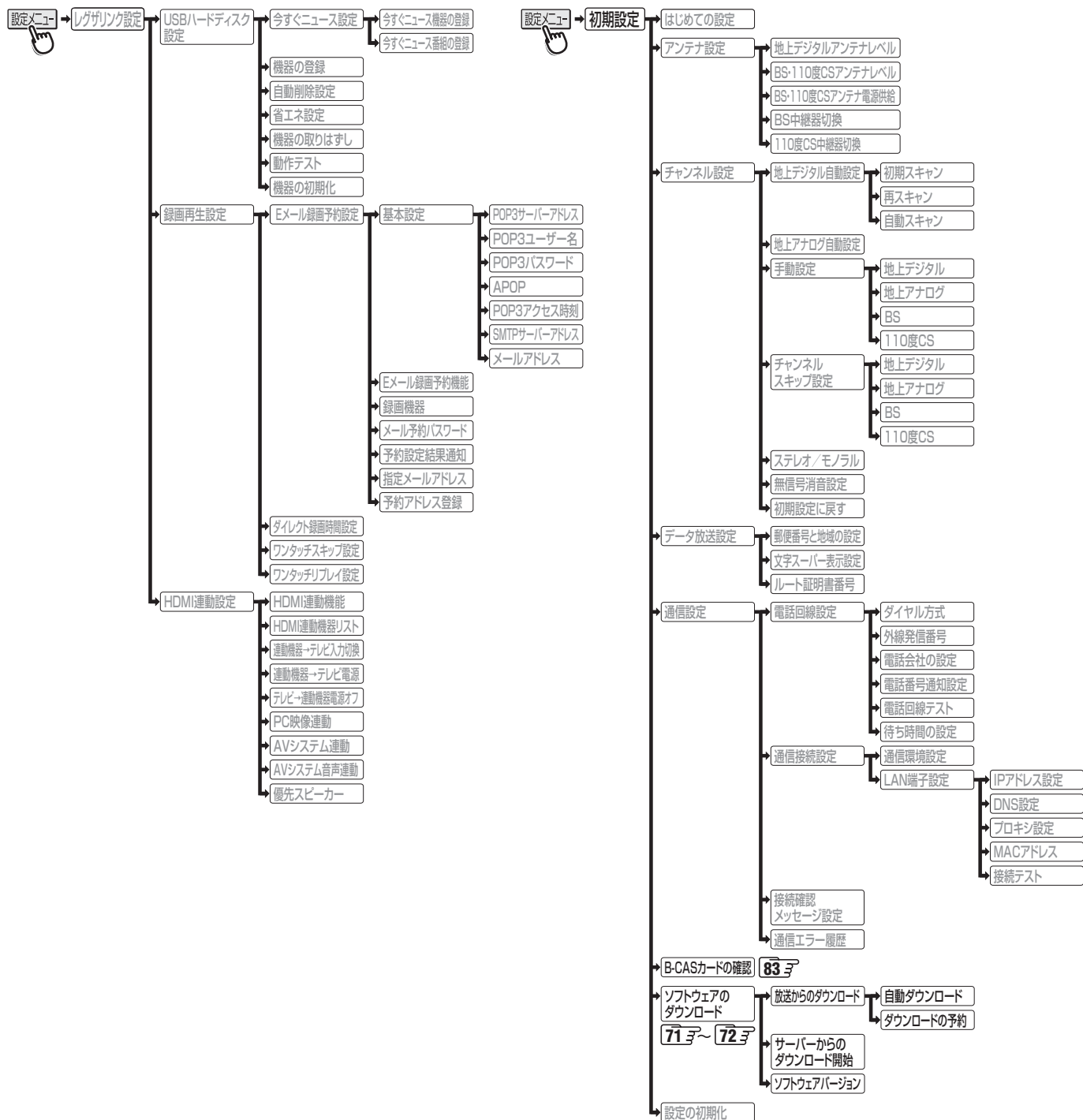

# アイコン一覧

## 番組についてのアイコン

アイコン	説明	アイコン	説明
	テレビ放送		字幕放送
	ラジオ放送		マルチビューサービス(複数の映像・音声がある番組)
	データ放送		デジタルハイビジョン放送
	データ放送がある場合(テレビ)		放送フォーマットが1080iのデジタルハイビジョン放送
	データ放送がある場合(ラジオ)		放送フォーマットが720pのデジタルハイビジョン放送
	画面の横と縦の比が16:9の番組の放送		デジタル標準テレビ放送
	画面の横と縦の比が4:3の番組の放送		放送フォーマットが480iのデジタル標準テレビ放送
	ステレオ音声放送		放送フォーマットが480pのデジタル標準テレビ放送
	サラウンドステレオ放送		複数の映像、または音声またはデータがある場合
	二重音声放送		視聴年齢制限が設定されている番組の場合

※ が表示されていない場合でも、データ放送(番組に連動していないもの)がある場合があります。  
 が表示されている場合でも、放送局側の運用によってはデータ放送が番組に連動していない場合があります。

## お知らせ、予約、録画、その他についてのアイコン

アイコン	説明	アイコン	説明
	データの取得中です		録画可能回数が制限されている番組の場合
	電話回線の使用中です		デジタル録画できない番組の場合
	未読の「お知らせ」		
	既読の「お知らせ」		光デジタル録音できます
	録画予約		1回のみ光デジタル録音できます
	視聴予約		光デジタル録音できません
	録画中		
	アナログ録画できます		デジタル録画できます
	アナログ録画できません		非リンク型サービス(通信番組)
			SSLなどの暗号通信をしている場合

# Basic Operations

## [TV front panel]

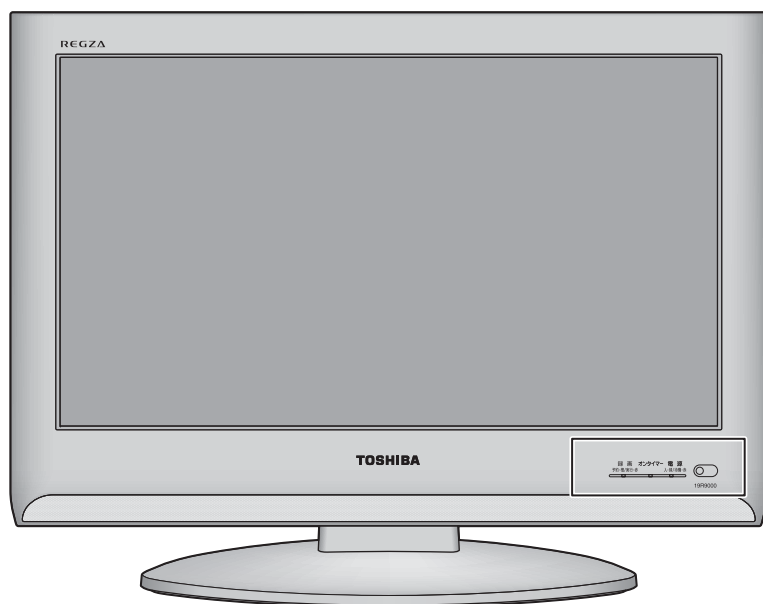

Remote Control Sensor  
**For optimum performance, aim the remote control DIRECTLY at the TV remote sensor. (within 16 ft from the TV set)**



Power on (Green)/ Standby (Red)  
 On timer  
 Record timer on (Orange)/ Recording (Red)

## [Left Side Panel]

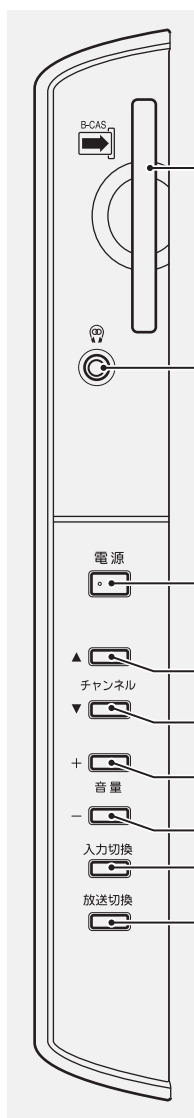
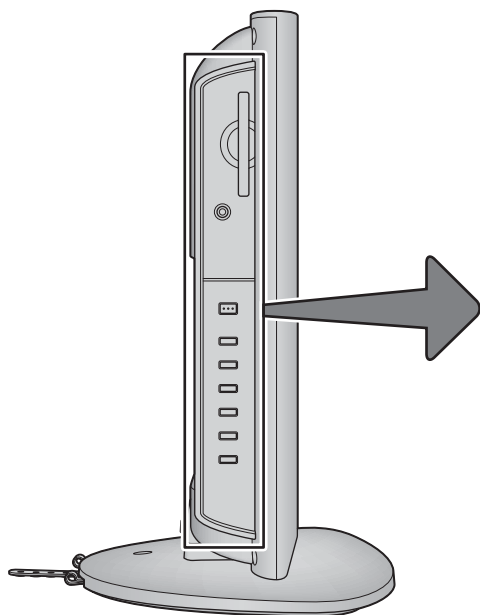

B-CAS card slot  
**To view digital broadcasting programs, insert the B-cas card into the card slot. (Without B-cas card, you CANNOT receive digital broadcasting.)**

Headphone jack

Power button  
**Press to turn on and off the TV set.**

For changing the channel position.

For adjusting sound volume.

For selecting input source.

For selecting analog or digital broadcasting.

● For more information on operations, safety instructions, maintenance, etc, please contact your local dealer.

[Remote controller]

Input selection button — 入力切替

Power button (ON/STANDBY) — 電源

● For selecting Digital terrestrial broadcasting programs. — 地デジ

● For selecting Digital satellite broadcasting programs. — BS CS

● For selecting program channels. — 1-12 (with kana and numbers)

Channel sequential access button (Up / Down) — 画面表示, 音量

Sound volume adjustment button — 音量

EPG button — EPG button

● For accessing to the Electronic Program Guide (EPG). EPG provides you with a chart of the schedule of all available digital channels. — 番組表

● For exiting menus or EPG mode. — 戻る

● For returning to the previous screen when in menu or EPG mode. — 終了

Multi-sound mode selection button — 二重音声

● For selecting Analog terrestrial broadcasting programs. — 録画, 地アナ, CH番号入力, 字幕

Original language

Second language

Original language + Second language

レガナルク 画面表示 音量 決定 戻る 終了

青 赤 緑 黄

機器操作

d データ 録画リスト ミニ番組表

ちよとタイム再生

静止

録画 地アナ CH番号入力 字幕

設定メニュー ラジオデータ おまかせ映像 音声切替

OPEN

TOSHIBA CT-90340

# 本機で対応しているHDMI入力信号フォーマット

- 「VESA規格」の欄に「○」が記載されている信号フォーマットは、本機のHDMI入力端子ではVESA規格に準拠する信号フォーマットにのみ対応しています。パソコンや映像機器によっては下表に示した解像度や周波数と異なる信号が入力されることがあり、正しい表示やフォーマット判定ができなかったり、映像が表示されなかったりすることがあります。その場合は下表に示した入力信号のどれかに合うようにパソコンや映像機器の設定を変更してください。一部のパソコンでは有効画面領域を「解像度」と表記する場合があります、その場合は本機が表示する解像度と異なることがあります。
- リフレッシュレートが24/70/72/75Hzの信号は60Hzに変換して表示されます。
- 下表すべての信号に対応していますが、パソコンを接続する場合はリフレッシュレートが60Hzの信号を推奨します。

フォーマット名	表示解像度	リフレッシュレート または垂直周波数	水平周波数	ピクセルクロック	VESA規格
480i	720×480	59.94 / 60Hz	15.734 / 15.750kHz	27.000 / 27.027MHz	
480p	720×480	59.94 / 60Hz	31.469 / 31.500kHz	27.000 / 27.027MHz	
1080i	1920×1080	59.94 / 60Hz	33.716 / 33.750kHz	74.176 / 74.250MHz	
720p	1280×720	59.94 / 60Hz	44.955 / 45.000kHz	74.176 / 74.250MHz	
1080p	1920×1080	59.94 / 60Hz	67.433 / 67.500kHz	148.352 / 148.500MHz	
		23.98 / 24Hz	26.973 / 27.000kHz	74.176 / 74.250MHz	
VGA	640×480	59.94 / 60Hz	31.469 / 31.500kHz	25.175 / 25.200MHz	○
		72Hz	37.861kHz	31.500MHz	○
		75Hz	37.500kHz	31.500MHz	○
SVGA	800×600	60Hz	37.879kHz	40.000MHz	○
		72Hz	48.077kHz	50.000MHz	○
		75Hz	46.875kHz	49.500MHz	○
XGA	1024×768	60Hz	48.363kHz	65.000MHz	○
		70Hz	56.476kHz	75.000MHz	○
		75Hz	60.023kHz	78.750MHz	○
WXGA	1280×768	60Hz	47.776kHz	79.500MHz	○
		75Hz	60.289kHz	102.250MHz	○
	1360×768	60Hz	47.712kHz	85.500MHz	○
SXGA	1280×1024	60Hz	63.981kHz	108.000MHz	○

本機で対応しているHDMI入力信号フォーマット／お手入れについて

## お手入れについて



### 注意

■ **お手入れのときは、電源プラグをコンセントから抜く**  
感電の原因となることがあります。



■ **ベンジン・アルコールなどは使わない**

- ベンジン・アルコールなど揮発性のものは使わないでください。キャビネットが変質したり、塗料がはげたりすることがあります。

■ **キャビネットや操作パネルのお手入れ**

- キャビネットに付着しているゴミやほこりを取り除いてから、付属のクリーニングクロスや柔らかい布で軽くふき取ってください。よごれたクリーニングクロスや硬い布でふいたり、強くこすったりすると、キャビネットの表面に傷がつきますのでご注意ください。
- 化学ぞうきんをご使用の際は、その注意書に従ってください。

■ **画面(液晶パネル)は特殊な加工をしています**

- 固い布でふいたり、強くこすったりすると表面が傷つきますので、ていねいに扱ってください。

■ **画面(液晶パネル)は水ぶきをしない**

- 脱脂綿あるいはガーゼなどの乾いた柔らかい布(OA機器清掃用の布)で軽くふいてください。
- アセトンなどケトン類やキシレン、トルエンなどの溶剤、水は使用しないでください。

# さくいん

※ ページ番号の前の「準」は別冊の準備編に記載されていることを意味します。

## ● 数字・ABC順

1CH表示(番組表).....	14
B-CAS (ビーキャスト)カード.....	準21
B-CASカードの確認.....	83
BS・110度CSアンテナ電源供給.....	準56
BS・110度CSアンテナレベル.....	準57
BS中継器切換/110度CS中継器切換.....	準57
Dot By Dot.....	21、22
Eメール録画予約.....	41
HDMI2音声入力設定.....	準45
HDMI連動機能.....	準47
HDMI連動設定.....	準47
HDスーパーライブ.....	21、22
HDズーム.....	21、22
LAN端子設定.....	準53
MPEG NR.....	29
PCファイン.....	25
Vエンハンサー.....	31

## ● アイウエオ順

### ア行

アイコン.....	75
明るさセンサー.....	32
明るさ調整.....	32
あざやか.....	25
暗証番号.....	準72
一時静止.....	24
今すぐニュース.....	18
色あい.....	26
色温度.....	30
色の濃さ.....	26
映画.....	25
映画字幕.....	21、22
映画プロ1、2.....	25
映像メニュー.....	25
枝番.....	8
オーディオ機器をつなぐ.....	準35
オーバースキャン.....	20
お買い上げ時の設定.....	準75
お好み調整(映像).....	26
お知らせ.....	68
おまかせ.....	25
オフタイマー.....	67
オンエア無信号オフ.....	69
音声調整.....	33
オンタイマー.....	67
音声切換.....	23
音声出力(端子設定).....	準46

### カ行

外線発信番号.....	準49
外部入力自動スキップ.....	準44
外部入力表示設定.....	準44
外部入力無信号オフ.....	69
画面調整.....	20
画面サイズ切換.....	21
カラーイメージコントロールプロ.....	27
ガンマ調整.....	31
キーワード.....	16
クイックメニュー.....	7
黒レベル.....	26
ゲーム.....	25
ゲーム機をつなぐ.....	準38
ゲームフル.....	21、22
ゲームノーマル.....	21、22
降雨対応放送.....	68
高音強調.....	33

### サ行

再スキャン.....	準59
左右振幅調整.....	20
サラウンド.....	33
視聴年齢制限設定.....	準73
視聴予約.....	37
室内環境設定.....	準29、準73
自動スキャン.....	準59
自動設定(チャンネル設定).....	準58
自動ダウンロード.....	71
字幕放送.....	23
シャープネス.....	26
ジャストスキャン.....	20
ジャンル.....	16
ジャンル色分け.....	14
手動設定(チャンネル設定).....	準61
省エネ設定.....	69
上下画面位置.....	20
上下振幅調整.....	20
詳細調整.....	27
消費電力.....	69、81
初期スキャン.....	準28、準58
信号切換.....	23
スーパーライブ.....	22
ズーム.....	22
スキップチャンネル表示設定.....	15
スキャン切換.....	20
ステレオ/モノラルの設定.....	準66
設定の初期化.....	準74
走査線.....	準78
双方向サービス.....	準48
ソフトウェアダウンロード.....	72
ソフトウェアバージョン.....	72

# さくいん つづき

## タ行

ダイナミックNR.....	29
ダイナミックガンマ.....	30
ダイヤル方式.....	準49
ダウンロード.....	71
地上デジタルアンテナレベル.....	準30、準56
地デジ表示設定.....	15
チャンネルスキップ設定.....	準65
チャンネル設定.....	準58
チャンネル設定を最初の状態に戻す.....	準66
チャンネル番号を入力して選局する.....	8
チャンネル表示数設定.....	14
ちょっとタイム再生.....	36
通信エラー履歴.....	準51
通信環境設定.....	準53
低音強調.....	33
データ放送.....	12
データ放送終了.....	12
データ放送用メモリーの割当て.....	準68
デジタルハイビジョン放送.....	準78
テレビ／ラジオ／データ切換.....	12
テレビプロ.....	25
電話回線設定.....	準49
電話回線テスト.....	準50
東芝サーバー.....	72
独立データ放送.....	12

## ナ行

二重音声.....	23
日時指定予約.....	38
入力切換.....	9
入力文字一覧表.....	70
任意ダウンロード.....	71
ノイズリダクション設定.....	29
ノーマル(画面サイズ).....	21、22

## ハ行

はじめての設定.....	準27
パソコンをつなぐ.....	準38
バックライト.....	26
バランス.....	33
番組記号一覧.....	14
番組検索.....	16
番組指定予約.....	37
番組情報.....	19
番組情報の取得.....	13
番組説明.....	19
番組表.....	10
番組表明るさ設定.....	15
番組連動データ放送.....	12
光デジタル音声出力.....	準35
ヒストグラム表示.....	31
ビデオ.....	準32
ビデオカメラレコーダー.....	準37

標準.....	25
ファインシネマ.....	30
フル.....	21、22
ベースカラー調整.....	27
ヘッドホーン端子.....	準17
ヘッドホーンモード.....	24
ボード.....	68
放送局からのお知らせ.....	68
本機に関するお知らせ.....	68

## マ行

マルチ表示.....	14
ミニ番組表.....	11
ムーブ.....	51
無信号消音設定.....	準66
無操作自動電源オフ.....	69
メモリー.....	25
文字サイズ変更.....	14
文字スーパー表示設定.....	準67
文字入力.....	70

## ヤ行

郵便番号と地域の設定.....	準67
ユニカラー.....	26
予約.....	34
予約の確認・取消.....	53
予約番組の優先順位.....	43
予約リスト.....	53

## ラ行

ラジオ放送.....	12
リモコン.....	6
リモコン受光部.....	準26
リモコン設定.....	準70、準71
リモコンコード.....	準71
リモコンの準備.....	準25
ルート証明書番号.....	準67
レグザリンク.....	44
レグザリンク設定.....	準40、準43、準47
レゾリューションプラス.....	29
連ドラ予約.....	39
録画.....	35
録画出力端子.....	準18
録画・予約.....	34
録画再生設定.....	準43
録画番組を見る.....	46



## 仕様

種	類	地上・BS・110度CSデジタルハイビジョン液晶テレビ		
形	名	19R9000	22R9000	26R9000
受信機型サイズ		19V	22V	26V
電	源	AC 100V 50/60Hz 共用		
消費電力		50W 電源「待機」時 0.3W 電源「切」時 0.3W (機能動作時は18W)*1	70W 電源「待機」時 0.3W 電源「切」時 0.3W (機能動作時は18W)*1	100W 電源「待機」時 0.3W 電源「切」時 0.3W (機能動作時は18W)*1
年間消費電力量[標準]時		48kWh/年	63kWh/年	75kWh/年
区分名		BFF		
スタンドを含む外形寸法( )は本体のみ	幅	47.6cm(47.6cm)	54.7cm(54.7cm)	67.6cm(67.6cm)
	高さ	36.2cm(32.3cm)	40.7cm(36.5cm)	49.2cm(45.5cm)
	奥行	20.8cm(6.5cm)	22.5cm(6.6cm)	25.4cm(7.7cm)
スタンドを含む質量( )は本体のみ		5.2kg(4.6kg)	6.2kg(5.3kg)	8.6kg(7.9kg)
液晶画面	画面寸法	幅41.0cm ×高さ23.0cm 対角 47.0cm(19V型)	幅47.4cm ×高さ26.8cm 対角 54.8cm(22V型)	幅57.6cm ×高さ32.4cm 対角 66.1cm(26V型)
	駆動方式	TFTアクティブマトリクス		
	画素数	水平1366 ×垂直768		
受信チャンネル		地上アナログ：VHF(1～12)、UHF(13～62)、CATV(C13～C63) 地上デジタル：VHF(1～12)、UHF(13～62)、CATV(C13～C63) BSデジタル：BS000～BS999、110度CSデジタル：CS000～CS999		
スピーカ		2.7cm × 5.9cm 2個	3.1cm × 11.0cm 2個	
音声出力		実用最大出力 (JEITA) 3W + 3W		実用最大出力 (JEITA) 5W + 5W
入力	ビデオ入力(入力1、2)	S2映像*2：Y入力：1V(p-p)、75Ω、同期負、C入力：0.286V(p-p)(バースト信号)、75Ω 映像：1V(p-p)、75Ω、同期負、ピンジャック 音声：200mV(rms)、22kΩ以上、ピンジャック		
	音声出力(固定) / 録画出力端子	音声：200mV(rms)、2.2kΩ以下、ピンジャック 映像：1V(p-p)、75Ω、同期負、ピンジャック…… (「録画出力」に設定時)		
出力	D4映像入力(ビデオ1)	Y:1V(p-p)、PB/CB、PR/CR：0.7V(p-p)、14ピン、1.27mmピッチ		
	HDMI入力1、2	HDMI(v.1.3a with Lip Sync) HDMIアナログ音声入力(HDMI入力2のみ対応)：200mV(rms)、22kΩ以上、口径3.5mmステレオミニジャック		
	光デジタル音声出力	トスリンク		
	USB(録画専用)端子	USB2.0		
端子	電話回線接続端子	モジュラージャック方式		
	LAN端子	RJ-45		
	ヘッドホン端子	適合インピーダンス8Ω～32Ω、口径3.5mmステレオミニジャック		
使用環境条件		使用周囲温度：0℃～35℃、使用周囲湿度：20%～80%(結露のないこと)		
角度調整範囲(テレビスタンド)		前後：前方約3°、後方約15°	左右：不可	前後左右：不可
付属品		付属品(準備編 <b>53</b> をご覧ください)		

\*1：以下の動作をしている場合の電源「待機」時または「切」時の消費電力です。

- ・本機で受信したデジタル放送を外部機器に録画しているとき
- ・番組情報などの取得中
- ・Eメール録画予約機能で設定した「POP3アクセス時刻」に、メールサーバーにアクセスしているとき

\*2：S2映像入力端子はビデオ入力2に装備しています。

# 仕様 つづき

- 意匠・仕様・ソフトウェアは製品改良のため予告なく変更することがあります。
- テレビのV型(32V型など)は、有効画面の対角寸法を基準とした大きさの目安です。
- このテレビを使用できるのは日本国内だけで、外国では放送方式、電源電圧が異なるため使用できません。  
(This television set is designed for use in Japan only and can not be used in any other country.)
- 本商品は、ご愛用終了時に再資源化の一助としておもなプラスチック部品に材質名表示をしています。
- 本商品の改造は感電、火災などのおそれがありますので行わないでください。
- イラスト、画面表示などは、見やすくするために誇張や省略などで実際とは多少異なります。
- 省エネルギーのため長時間テレビを見ないときは電源プラグを抜いてください。
- 年間消費電力量：年間消費電力量とは省エネルギー法に基づいて、型サイズや受信機の種類別の算出法により、一般家庭での平均視聴時間(4.5時間)を基準に算出した、一年間に使用する電力量です。
- 区分名：「エネルギーの使用の合理化に関する法律(省エネルギー法)」では、テレビに使用される表示素子、アスペクト比、画素数、受信可能な放送形態及び付加機能の有無等に基づいた区分を行っており、その区分名称を言います。
- 「JIS C 61000-3-2 適合品」－ JIS C 61000-3-2 適合品とは、日本工業規格「電磁両立性－第3-2部：限度値－高調波電流発生限度値(1相当たりの入力電流が20A以下の機器)」に基づき、商用電力系統の高調波環境目標レベルに適合して設計・製造した製品です。
- 液晶画面は非常に精密度の高い技術で作られており、微細な画素の集合で表示しています。99.99%以上の有効画素があり、ごく一部(0.01%以下)に光らない画素や、常時点灯する画素などがありますが、故障ではありませんので、ご了承ください。
- 静止画をしばらく表示したあとで映像内容が変わった時に、前の静止画が残像として見えることがありますが、自然に回復します。(故障ではありません。)
- ※ 本機は、マクロビジョンコーポレーションならびに他の権利者が保有する米国特許およびその他の知的財産権で保護された著作権保護技術を採用しています。この著作権保護技術の使用はマクロビジョンコーポレーションの認可が必要であり、マクロビジョンコーポレーションの認可なしでは、一般家庭用または他のかぎられた視聴用だけに使用されるようになっています。改造または分解は禁止されています
- ※ この製品にはPPXP開発チームによって開発されたソフトウェアが含まれています。
- ※ この製品に含まれているソフトウェアをリバース・エンジニアリング、逆アセンブル、逆コンパイル、分解またはその他の方法で解析、及び変更することは禁止されています。
- ※ 国外で本品を使用して有料放送サービスを楽しむことは有料放送契約上禁止されています。  
(It is strictly prohibited, as outlined in the subscription contract, for any party to receive the services of scrambled broadcasting through use of this television set in any country other than Japan and its geographic territory as defined by international Law.)



詳細は以下のURLをご覧ください。  
[http://www.toshiba.co.jp/dm\\_env/dm/label.htm#jmoss](http://www.toshiba.co.jp/dm_env/dm/label.htm#jmoss)



# 保証とアフターサービス

必ずお読みください

修理・お取り扱いについてご不明な点は

お買い上げの販売店にご相談ください。

販売店にご相談ができない場合は、以下の窓口にご相談ください。

## 「東芝テレビご相談センター」

【受付時間】365日/9:00~20:00

【一般回線・PHSからのご利用は】(通話料:無料)

フリーダイヤル  
0120-97-9674

●IP電話などでフリーダイヤルサービスをご利用になれない場合は、  
03-6830-1048 (通話料:有料)

【携帯電話からのご利用は】(通話料:有料)

0570-05-5100

【FAXからのご利用は】(通信料:有料)  
03-3258-0470

- お客様からご提供いただいた個人情報、修理やご相談への回答、カタログ発送などの情報提供に利用いたします。
- 利用目的の範囲内で、当該製品に関連する東芝グループ会社や協力会社にお客様の個人情報を提供する場合があります。

ホームページに最新の商品情報などを掲載しておりますので、ご参照ください。 [www.toshiba.co.jp/regza](http://www.toshiba.co.jp/regza)

※上記のアドレスは予告なく変更される場合があります。その場合は、お手数ですが、東芝総合ホームページ ([www.toshiba.co.jp](http://www.toshiba.co.jp)) をご参照ください。

## 保証書 (別添)

- 保証書は、必ず「お買い上げ日・販売店名」等の記入をお確かめのうえ、販売店から受け取っていただき内容をよくお読みのと、たいせつに保管してください。

保証期間……お買い上げの日から1年間です。  
B-CASカードは、保証の対象から除きます。

## 補修用性能部品の保有期間

- 液晶テレビの補修用性能部品の保有期間は製造打ち切り後8年です。
- 補修用性能部品とは、その製品の機能を維持するために必要な部品です。

## 部品について

- 修理のために取りはずした部品は、特段のお申し出がない場合は当社で引き取らせていただきます。
- 修理の際、当社の品質基準に適合した再利用部品を使用することがあります。

## 修理を依頼される時は～出張修理

- 57ページに従って調べていただき、なお異常があるときは本体の電源を切り、必ず電源プラグを抜いてから、お買い上げの販売店にご連絡ください。

### ■保証期間中は

修理に関しては保証書をご覧ください。保証書の規定に従って販売店が修理させていただきます。

### ■保証期間が過ぎているとき

修理すれば使用できる場合には、ご希望によって有料で修理させていただきます。

### ■修理料金の仕組み

修理料金は、技術料・部品代・出張料などで構成されています。	
技術料	故障した製品を正常に修復するための料金です。
部品代	修理に使用した部品代金です。
出張料	製品のある場所へ技術者を派遣する場合の料金です。

### ■ご連絡いただきたい内容

品名	地上・BS・110度CSデジタルハイビジョン液晶テレビ
形名	19R9000、22R9000、26R9000
お買い上げ日	年 月 日
故障の状況	できるだけ具体的に
ご住所	付近の目印等もあわせてお知らせください。
お名前	
電話番号	
訪問ご希望日	
お買い上げ店名	おぼえのため、ご購入年月日、ご購入店名を記入されると便利です。 TEL( ) -

## 廃棄時にご注意願います

- 家電リサイクル法では、お客様がご使用済みの液晶テレビを2009年4月1日以降に廃棄される場合は、収集・運搬料金、再商品化等料金(リサイクル料金)をお支払いいただき、対象品を販売店や市町村に適正に引き渡すことが求められています。



愛情点検

### 長年ご使用のテレビの点検をぜひ!

熱、湿気、ホコリなどの影響や、使用の度合いによって部品が劣化し、故障したり、ときには安全性を損なって事故につながることもあります。

ご使用の際  
このような症状は  
ありませんか?

- 電源を入れても映像や音が出ない。
- 映像が時々、消えることがある。
- 変なにおいがしたり、煙が出たりする。
- 電源を切っても、映像や音が消えない。
- 内部に水や異物がはいつた。

ご使用  
中

このような場合、故障や事故防止のため、すぐに電源プラグをコンセントから抜いて、必ずお買い上げの販売店に点検・修理をご相談ください。ご自分での修理は危険ですので、絶対にしないでください。



- この印刷物は環境に配慮した植物性大豆油インキを使用しています。
- この印刷物は再生紙を使用しています。

株式会社 **東芝**  
デジタルメディアネットワーク社

〒105-8001 東京都港区芝浦1-1-1

※所在地は変更になることがありますのでご了承ください。

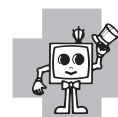

ちょっとした  
心づかいで  
テレビの安全

(TD)02

VX1A00156200

©TOSHIBA CORPORATION 2009