

# TOSHIBA

Leading Innovation >>>

# VARDIA

東芝 HDD&DVD レコーダー取扱説明書

形名 **RD-E302**

## 導入・設定編

### 電源を「入」にしたとき

- 電源を入れたあと、画面が表示されるまでに少し時間がかかりますが、そのままお待ちください。

### 番組表について

- 番組表データ取得後でも、電源を入れたあと約 5 分間は、デジタル放送の番組表の一部が表示されない場合があります。このような場合は一度番組表を閉じて、約 5 分以上待ってから、もう一度番組表を表示してみてください。詳しくは、➡本書 33 ページをご覧ください。

### 本体表示窓にメッセージが表示されたとき

- 本体表示窓に「ER70XX」などのエラー表示が頻繁に表示される場合は、➡本書、または➡③操作編の(裏表紙)に記載されている「東芝 DVD インフォメーションセンター」または「RD シリーズサポートダイヤル」にお問い合わせください。その際、「エラー表示が頻繁に表示される」とご相談ください。

接続や設定で「わからない」「困った!」そんなときは…

➡④応用編「困ったときの解決法」(89 ページ)、  
「総合さくいん」(101 ページ)をご覧ください。



地上・BS・110度CS  
デジタルハイビジョンチューナー内蔵 HDD & DVD レコーダー



必ず最初に本書の➡「安全上のご注意」(4、5 ページ)をお読みください。

➡本書では「安全上のご注意」「接続」「設定」などについて説明しています。

このたびは東芝 HDD & DVD レコーダーをお買い上げいただきまして、まことにありがとうございます。  
お求めの HDD & DVD レコーダーを正しく使っていただくために、お使いになる前にこの「取扱説明書」をよくお読みください。

お読みになったあとはいつも手元においてご使用ください。

## 導入編

カラー部分を読めば、ひととおりの接続・設定ができています!

準備をしましょう!

アンテナ・テレビにつなぐ  
(基本の接続)

「はじめの設定」をする  
(基本の設定)

その他の機器をつなぐ  
(応用の接続)

詳しく設定をする  
(応用の設定)

1つ注意と参考資料



# はじめに

「正しく」「楽しく」お使いいただくために...

## 「接続」と「設定」を していきましょう！



### お使いになるその前に！

1 念願の RD 購入！  
箱を開けたはいいいけど...  
何から進めればい  
いんだろ？

TOSHIBA

2 ま～  
「カン」でなんとか進めるかな☆

ええ!?

RD

ちょっと  
待たー!

3 RD を「楽しく」使ってい  
くには、「正しく」準備を  
しないとね！

必要な接続や設定も、  
次のページの順序です  
すめれば、簡単だよ！

「わからない!」「困った!」そんなときは...

本機のご使用でご不明の点は、→④応用編「困ったときの解決法」(89 ページ)、  
「総合さくいん」(101 ページ) をご覧ください。  
また、インターネットのお客様サポートページもぜひ、ご活用ください。  
<http://www3.toshiba.co.jp/hdd-dvd/support/>

- 保証書を必ずお受け取りになり、内容をご確認の上、たいせつに保管してください。
- 製造番号は品質管理上重要なものです。お買い上げの際には、製品の製造番号と保証書の製造番号が一致しているかご確認ください。
- インターネットによるオンライン登録または、同梱されておりますFAX用紙によるユーザー登録にご協力ください。  
(インターネットによるオンラインユーザー登録アドレス <http://room1048.jp/>)  
ユーザー登録をしていただいたお客様には、製品ソフトウェアのバージョンアップサービスなどのご案内をさせていただきます。

# 前から順に読んでいきましょう

まずはしっかり  
確かめておこう

筆記用具が  
あるといいよ

最初が肝心ね

## 準備をしましょう！

はじめに..... 2

**安全上のご注意**..... 4

確認と準備..... 6

いよいよアンテナや  
テレビとつなぐんだ

わくわくするわね

## アンテナ・テレビとつなぐ（基本の接続）

アンテナ・テレビとつなぐ..... 10

じゃあ、安心♪

専用の画面が案内してくれるよ。  
質問にそってすすむだけ！

## 「はじめての設定」をする（基本の設定）

「はじめての設定」をする前に..... 18

「はじめての設定」をする..... 20

「はじめての設定」が終わったら..... 32

取扱説明書のご案内..... 34

準備完了

さっそく使おう！  
③「操作編」をみてね！

条件とお好みに  
合わせて選びます

手持ちの機器で  
システムアップ

おめでとう～

## その他の機器とつなぐ（応用の接続）

**アンテナやテレビと接続するときのヒント**..... 36

本機に接続できる各放送波用アンテナについて..... 36

「映りが悪い」「ノイズが出る」などの場合は…..... 37

本機につなぐテレビの入力端子について..... 38

**本機に接続できる外部機器について**..... 40

接続できる機器の確認..... 40

AV アンプと接続する..... 40

CATV( ケーブルテレビ ) チューナーとの接続..... 41

ブロードバンド常時接続環境につなぐ( ネットワーク接続 )..... 42

双方向通信の接続をする( 電話回線の接続 )..... 43

**HDMI 連動機能を使う**..... 44

HDMI 連動機能について..... 44

## 詳しい設定をする（応用の設定）

**基本の設定をお好みに変更する（設定メニュー）**..... 46

「設定メニュー」を表示する（基本の操作）..... 46

**「はじめての設定」を表示する・やり直すには**..... 46

日付と時刻の設定を確認する..... 47

テレビの画面比に合わせて映像サイズを設定する( TV 画面形状設定 )..... 49

**地上アナログ放送のチャンネル設定**..... 50

自動で地上アナログ放送のチャンネルを設定する..... 50

手動で地上アナログ放送のチャンネルを設定 / 変更する..... 52

**デジタル放送（地上 / BS・110 度 CS）関連の設定をする**... 54

地上デジタル放送のチャンネルを設定する( 初期スキャン )..... 54

手動で地上 / BS / 110 度 CS デジタル放送のチャンネルを変更する... 56

B-CAS カードの登録番号を確認する..... 57

データ放送の設定をする..... 58

双方向通信の設定をする( 電話回線の設定 )..... 60

暗証番号を設定する..... 64

番組購入に関する設定をする..... 64

視聴年齢制限の設定..... 66

デジタル放送の簡易確認テストをする..... 67

**デジタル放送用アンテナ関連の設定**..... 68

BS・110 度 CS デジタル放送用アンテナの電源設定をする... 68

デジタル放送用アンテナの調整や設定をする..... 69

**番組表の設定をする**..... 72

番組表の基本設定をする..... 72

番組表で表示するチャンネルを追加 / 変更する..... 74

外部機器チューナー( スカパー! や CATV など ) の  
番組を番組表で表示させるには..... 75

**ネットワーク機能の設定をする**..... 77

通信接続方法を設定する..... 77

ネットワーク( イーサネット ) 機能の利用設定をする..... 78

**外部機器接続時の設定とオプション設定**..... 80

音声出力の設定をする..... 80

当社製 RD シリーズを 2、3 台使うときのリモコン設定..... 81

頼りになる  
情報です

**「使用上のお願い」は必ずお読  
みください。**

## ご注意と参考資料

**使用上のお願い**..... 84

**地域名と放送局一覧表**..... 88

**番組ナビ対応チャンネル名と CH コード一覧表**..... 91

ADAMS 用 CH コード表( 地上アナログ放送 )..... 91

iNET 用 CH コード表..... 92

**地上デジタル放送の放送( 予定 ) 一覧表**..... 98

**商品の保証とアフターサービス**..... 101

**商品のお問い合わせに関して**..... 裏表紙

- 意匠、仕様などは改良のため予告なく変更することがあります。
- 本取扱説明書に描かれているイラスト、画面表示などは見やすくするために誇張、省略があり実際とは異なります。
- 本取扱説明書で説明しているイラスト、画面表示などは、例として表示してあります。

準備をしましょう！

アンテナ・テレビとつなぐ  
(基本の接続)

「はじめての設定」をする  
(基本の設定)

その他の機器とつなぐ  
(応用の接続)

詳しい設定をする  
(応用の設定)

「ご注意と参考資料」



もくじを詳しく知りたいときは…



「その他の機器とつなぐ（応用の接続）」、「詳しい設定をする（応用の設定）」、「ご注意と参考資料」の詳しいもくじについては、各章の扉に記載していますので、そちらをご覧ください。

# 安全上のご注意

必ずお読みください。



製品本体および取扱説明書には、お使いになるかたや他の人への危害と財産の損害を未然に防ぎ、安全に正しくお使いいただくために、重要な内容を記載しています。次の内容(表示・図記号)をよく理解してから本文をお読みになり、記載事項をお守りください。

## ■ 表示の説明

表示	表示の意味
 <b>警告</b>	“取扱いを誤った場合、使用者が死亡または重傷(*1)を負うことが想定されること”を示します。
 <b>注意</b>	“取扱いを誤った場合、使用者が傷害(*2)を負うことが想定されるか、または物的損害(*3)の発生が想定されること”を示します。

- \*1：重傷とは、失明やけが、やけど(高温・低温)、感電、骨折、中毒などで、後遺症が残るものおよび治療に入院・長期の通院を要するものをさします。
- \*2：傷害とは、治療に入院や長期の通院を要さないけが・やけど・感電などをさします。
- \*3：物的損害とは、家屋・家財および家畜・ペット等にかかわる拡大損害をさします。

## ■ 図記号の例

図記号	図記号の意味
 禁止	“○”は、 <b>禁止</b> (してはいけないこと)を示します。 具体的な禁止内容は、図記号の中や近くに絵や文章で示します。
 指示	“●”は、 <b>指示</b> する行為の強制(必ずすること)を示します。 具体的な指示内容は、図記号の中や近くに絵や文章で示します。
 注意	“▲”は、 <b>注意</b> を示します。 具体的な注意内容は、図記号の中や近くに絵や文章で示します。

## 警告



### 次のときは、ただちに電源プラグを抜くこと

- 煙が出ていたり、変なにおいがしたりするとき
  - 内部に水や異物がはいったとき
  - 落としたり、キャビネットを破損したとき
  - 電源コードが傷んだり、電源プラグが発熱したりしたとき
- そのまま使用すると、火災・感電の原因となります。すぐに電源を切り、電源プラグをコンセントから抜いてください。発煙・発熱などが治まったのを確認後、お買い上げの販売店にご連絡のうえ、点検・修理・交換をご依頼ください。また、キャビネットが破損したままで取り扱おうと、けがのおそれがあります。



### 電源コードは

- 傷つけたり、延長するなど加工したり、加熱したりしないこと
  - 引っ張ったり、重いものを載せたり、はさんだりしないこと
  - 無理に曲げたり、ねじったり、束ねたりしないこと
- 火災・感電の原因となります。



### 雷が鳴りだしたら、本機、接続機器やコード類に触れないこと

感電の原因となります。



### 時々電源プラグを抜いて点検し、プラグやプラグの取付面にゴミやほこりが付着している場合はきれいに掃除すること

電源プラグの絶縁低下によって、火災・感電の原因となります。また、接触不良による故障の原因となります。(電源プラグは待機状態のときに抜いてください。)



### 電源プラグは交流 100V のコンセントに接続すること

交流 100V 以外を使用すると、火災・感電の原因となります。



### 本機はコンセントから電源プラグが抜きやすいように設置すること

万一の異常や故障のとき、または長期間使用しないときなどに役立ちます。



### ぐらつく台の上や傾いた所など、不安定な場所や振動のある場所に置かないこと

本機が落ちて、けがの原因となります。



### 修理・改造・分解はしないこと

火災・感電の原因となります。点検・調整・修理はお買い上げの販売店にご依頼ください。



### 屋外や風呂、シャワー室など、水のかかるおそれのある場所には置かないこと

火災・感電の原因となります。



### 上にものを置かないこと

- 金属類や、花びん・コップ・化粧品などの液体が内部にはいった場合、火災・感電の原因となります。
- 重いものなどが置かれて落下した場合、けがの原因となります。



### ディストレイなどから異物を入れないこと

金属類や紙などの燃えやすいものが内部にはいった場合、火災・感電の原因となります。特にお子様がいらっしゃる際にはご注意ください。



## ⚠️ 注意



### モジュラー分配器、電話機コード、変換アダプターの端子に触れたり、分解や改造をしない

電話回線には直流電圧がかかっています。ダイヤル時などに強い衝撃電流が流れますので、感電の原因になることがあります。



### 正しく接続する

正しく接続しないと、本機や他の機器の故障や火災の原因となることがあります。



### 湿気・油煙・ほこりの多い場所に置かないこと

加湿器・調理台のそばや、ほこりの多い場所などに置くと、火災・感電の原因となることがあります。



### 風通しの悪い場所に置かないこと

内部温度が上昇し、火災の原因となることがあります。

- 壁に押しつけないでください。
- 押し入れや本箱など風通しの悪い場所に押し込まないでください。
- テーブルクロス・カーテンなどを掛けたりしないでください。
- じゅうたんや布団の上に置かないでください。
- おお向け・横倒し・逆さまにしないでください。



### 背面の内部冷却用ファンおよび通風孔をふさがないこと

内部温度が上昇し、火災の原因となることがあります。これら通風孔とラックとの間は 10cm 以上離してください。



### 温度の高い場所に置かないこと

直射日光の当たる場所・閉め切った自動車内・ストーブのそばなどに置くと、火災・感電の原因となることがあります。また、破損、その他部品の劣化や破損の原因となることがあります。



### 高い場所に設置しないこと

本機が落下した場合に、けがの原因となるため、高い場所への設置はしないでください。



### 電源を入れる前には音量を最小にすること

電源を入れる前には、接続しているアンプなどの音量を最小にしておいてください。突然大きな音が出て聴覚障害などの原因となることがあります。



### テレビやオーディオシステムの音量を上げすぎないこと

音量を上げすぎると、耳への刺激で聴力に悪い影響を与えたり、ご近所の迷惑になります。特に夜間は、日中よりも音量を下げるようにしてください。



### リモコンに使用している乾電池は、

- 指定以外の乾電池は使用しないこと
  - 極性 [(+) と (-)] を間違えて挿入しないこと
  - 充電・加熱・分解・ショートしたり、火の中に入れてはいけないこと
  - 乾電池に表示されている【使用推奨期限】を過ぎたり、使い切った乾電池はリモコンに入れておかないこと
  - 種類の違う乾電池、新しい乾電池と使用した乾電池を混ぜて使用しないこと
- これらを守らないと、液もれ・破裂などによって、やけど・けがの原因となることがあります。
- もし、液が皮膚や衣類についたときは、すぐにきれいな水で洗い流してください。液が目にはいったときは、すぐにきれいな水で洗い眼科医の治療をうけてください。器具に付着した場合は、液に直接触れないで拭き取ってください。



### ディスクトレイに、手を入れないこと

指をはさみ、けがの原因となることがあります。特にお子様がいるときにはご注意ください。



### ひび割れ、変形、または接着剤などで補修したディスクは使用しないこと

ディスクは本機内で高速回転しますので、飛び散ってけがや故障の原因となります。



### 移動させる場合は、電源プラグ・外部との接続線をはずすこと

電源プラグを抜かずに運ぶと、電源コードが傷つき火災・感電の原因となることや、接続線などをはずさずに運ぶと、本機が転倒し、けがの原因となることがあります。



### 電源プラグを抜くときは、電源コードを引っ張って抜かないこと

電源コードを引っ張って抜くと、電源コードや電源プラグが傷つき、火災・感電の原因となります。電源プラグを持って抜いてください。



### ぬれた手で電源プラグを抜き差ししないこと

感電の原因となることがあります。



### 旅行などで長期間不在の場合は、安全のため電源プラグをコンセントから抜くこと

万一故障したとき、火災の原因となることがあります。

準備をしましょう！

アンテナ・テレビをつなぐ  
(基本の接続)「はじめての設定」をする  
(基本の設定)その他の機器をつなぐ  
(応用の接続)詳しい設定をする  
(応用の設定)

注意と参考資料







「安全上のご注意」をお読みになっ → 「使用上のお願い」(84 ページ) も「安全上のご注意」同様に、必ずお読みください。たあととは...

# 確認と準備

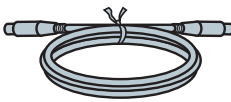
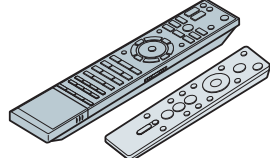
## 箱の中身を確認する

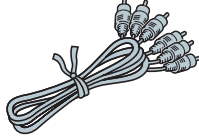
の中に、チェックマーク「✓」を付けてご確認ください。  
欠品があるときは、お買い上げの販売店にご連絡ください。

<input type="checkbox"/> <b>本体 / 1台</b> 	<input type="checkbox"/> <b>同軸ケーブル (75Ω) / 1本</b>  <p>本体のアンテナ端子と、テレビなどのアンテナ端子をつなぐのに使います。</p>
<input type="checkbox"/> <b>ワイヤレスリモコン / 2本</b> (単4形乾電池 / 4個)  <p>※小さいほうのリモコンは、「シンプルリモコン」といいます。基本的な操作のときに、お使いください。</p>	<input type="checkbox"/> <b>モジュラー分配器 / 1個</b>  <p>BS または 110 度 CS デジタル放送の双方向通信を行なうときに使います (課金制番組の購入や視聴などの際にも必要になる場合があります)。 詳しくは、▶ 43 ページをご覧ください。</p> <input type="checkbox"/> <b>電話機コード / 1本</b> 
<input type="checkbox"/> <b>映像・音声接続コード / 1本</b>  <p>本体の映像・音声出力端子と、テレビの映像・音声入力端子とをつなぐのに使います。 黄色は映像信号用です。赤と白はそれぞれ音声信号 (赤) 右チャンネル、(白) 左チャンネル) 用です。</p>	<input type="checkbox"/> <b>B-CASカード / 1枚</b>  <p>B-CASカードはデジタル放送受信契約のための受信者IDカードです。B-CASカードは付属の説明紙についています。</p> <input type="checkbox"/> ①本書(取扱説明書 導入・設定編) / 1冊 <input type="checkbox"/> ②取扱説明書 入門編 / 1冊 <input type="checkbox"/> ③取扱説明書 操作編 / 1冊 <input type="checkbox"/> ④取扱説明書 応用編 / 1冊 <input type="checkbox"/> BS・110度CS デジタル放送受信契約申込書一式

## テレビで映る地上アナログ放送局を確認する

お使いのテレビでは、どの放送局 (地上アナログ放送局) が何チャンネルで映り、リモコンのボタン番号が何番で切り換わりますか? 下の表にメモしてください。

映っている放送局名	表示 CH と リモコンのボタン番号	映っている放送局名	表示 CH と リモコンのボタン番号
(例) NHK 総合	1CH / 1		CH /
	CH /		CH /
	CH /		CH /
	CH /		CH /
	CH /		CH /
	CH /		CH /
	CH /		CH /
	CH /		CH /
	CH /		CH /

## リモコンが使えるように準備する

### 乾電池を入れる

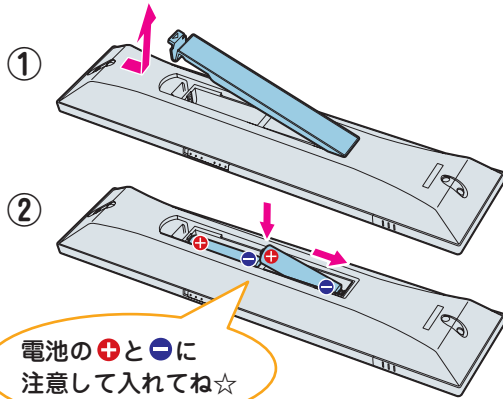

- ① リモコン裏側のふたをはずします。
- ② 乾電池（単四形、2個）を向きをよく確かめて入れます。



### 本機のリモコンでお使いのテレビを操作できるようにする

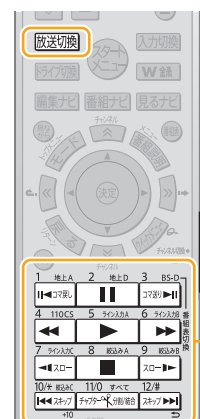

リモコンの **放送切換** ボタンを押したまま、お使いのテレビのメーカー番号を **番号ボタン** で入力（2ケタ）します。

たとえば、東芝製のテレビなら **放送切換** を押したまま **11/0** すべて **チャプター/分割/結合** → **11/0** すべて **チャプター/分割/結合** を押します。  
**11/0** すべて **チャプター/分割/結合** は番号「0」です。

入力が終わったら **放送切換** から指をはなします。



対応するテレビメーカー	メーカー番号
東芝	00*
松下 A	01*
松下 B	02
日立	03*
三菱	04
シャープ A	05
シャープ B	06*
日本ビクター	07
三菱 A	08
三菱 B	09
ソニー A	10*
ソニー B	11*
N E C	12
富士通ゼネラル	13
パイオニア	14*
エプソン	15*

- ・\*については次ページをご覧ください。
- ・出荷時は東芝のテレビに設定しています。
- ・メーカーによっては、二つ以上の設定番号があります。その場合は、本機のリモコンで操作できるかどうか、一つずつ入力して試してみてください。



以下の操作ができるようになります。



- 電源 : テレビの電源の入/切
- 入力切換 : ビデオ入力の切換
- チャンネル : テレビのチャンネルの切換
- 音量 : テレビの音量調節

- ・対応メーカーでも、テレビによっては本機のリモコンで操作できない場合や、一部操作できないボタンがあります。
- ・リモコンの電池を入れ換えたときは、設定が出荷時に戻ります。その際は、メーカー番号を設定し直してください。

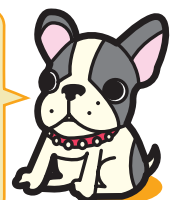

準備をしましょう！

アンテナ・テレビとつなぐ  
(基本の接続)

「はじめの設定」をする  
(基本の設定)

その他の機器とつなぐ  
(応用の接続)

詳しい設定をする  
(応用の設定)

「注意と参考資料」



表に無いメーカーのテレビの場合、上記の表に記載の無いメーカーの場合、本機のリモコンを使ってもテレビ操作は非対応です。

# 確認と準備・つづき

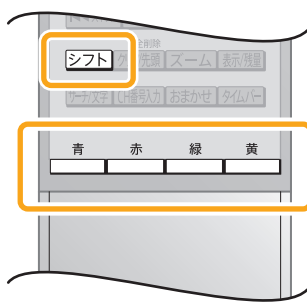

## さらにこんなこともできます！

また、➔ 7 ページの表で「メーカー番号」の後ろに「\*」の付いているメーカーのテレビをお使いの場合は、**シフト** を押しながら以下の各ボタンを押すと、放送の種類を切り換えることができます。

- 青：地上アナログ放送
- 赤：地上デジタル放送
- 緑：BS デジタル放送
- 黄：110度 CS デジタル放送



## リモコンの使用範囲について

リモコンは、本体のリモコン受光部に向けて使用してください。

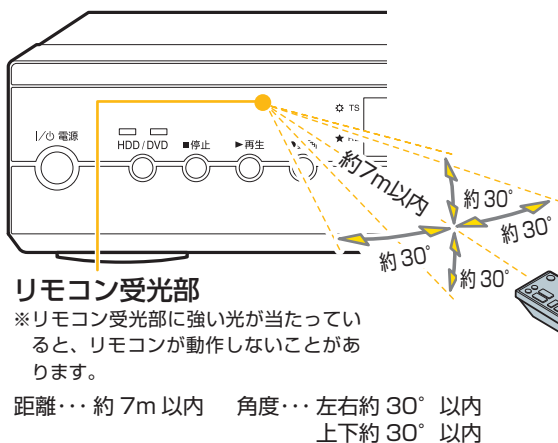

## リモコンの取扱についての注意！

- 落としたり、衝撃を与えたりしないでください。
- 高温になる場所や湿度の高い場所に置いたりしないでください。
- 水をかけたり、ぬれたものの上に置いたりしないでください。
- 分解しないでください。
- 動作しなかったり、到達距離が短くなったときは、乾電池をすべて新しいものと交換してください。古い乾電池と新しい乾電池を同時に使わないでください。

## リモコン背面

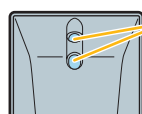

## リモコン発光部

※リモコン発光部がニカ所あるので、リモコンを立てた状態でも操作できます。

## 受信可能な放送の種類とつなぐ方法を確認する

本機をお使いになる環境と、それにあったつなぎかたの参考です。

お使いになる環境	参考するつなぎかた
・地上アナログ放送の受信に必要なアンテナのみを設置している	<b>接続例 A</b> を参照 (➔ 10 ページ)
・地上アナログ放送の受信に必要なアンテナを設置している ・地上デジタル放送の受信に必要なアンテナを設置している / 放送が開始されている	<b>接続例 B</b> を参照 (➔ 11 ページ)
・地上アナログ放送の受信に必要なアンテナを設置している ・地上デジタル放送の受信に必要なアンテナを設置している / 放送が開始されている ・BS・110度 CS デジタル放送の受信に必要なアンテナを設置している	<b>接続例 C-1</b> または <b>接続例 C-2</b> を参照 (➔ 12、13 ページ)
・各放送波の受信はアンテナではなく、CATV(ケーブルテレビ)のホームターミナル / セットトップボックス(STB)を利用している	<b>接続例 D</b> を参照 (➔ 16 ページ)
・現在使っている環境に追加する(ビデオデッキも使いたいとき)	<b>接続例 E</b> を参照 (➔ 17 ページ)





### つなぐ場所を確認する（本機側）

アンテナ線やテレビとつなぐ場所は本体背面にあります。

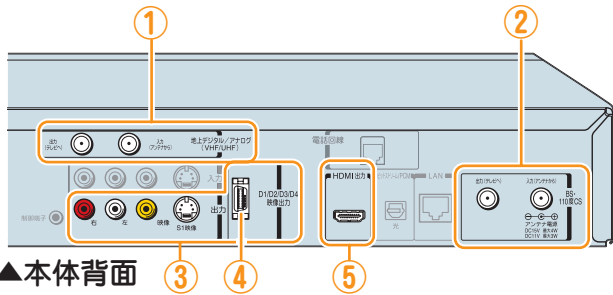

▲本体背面

地上アナログ／デジタル放送を見たり録画するときは、①に VHF/UHF のアンテナ線をつなぐよ！

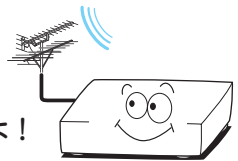

BS・110 度 CS デジタル放送を見たり録画するときは、②に BS・110 度 CS デジタル放送のアンテナ線をつなぐよ！

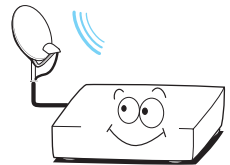

テレビの映像（黄）入力・音声（赤／白）入力端子や S1 入力端子とつなぐときは、③を使います。

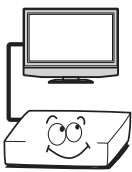

テレビの D 入力端子につなぐときは、④を使います。



映像（黄）、S1 端子よりもきれいな映像でたのしめるよ！  
（音声は「出力 1」の音声（赤／白）を使ってつなぎます。）

テレビの HDMI 入力端子につなぐときは、⑤を使います。



端子のなかでも一番おすすめです、きれいな映像と音声が楽しめるよ！

### つなぐ場所を確認する（テレビ側）

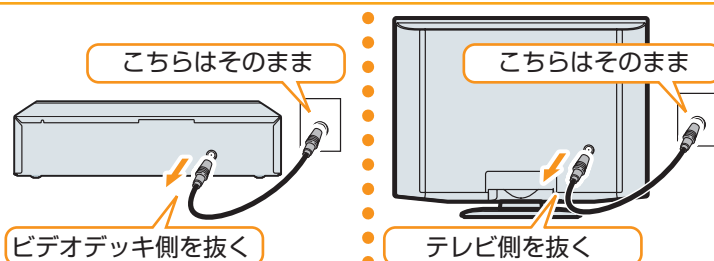

ビデオデッキやテレビなど、アンテナ線のつながっている機器の電源を「切」の状態にします。  
そのあと、機器の電源プラグをコンセントから抜き、次にアンテナ線はずします。

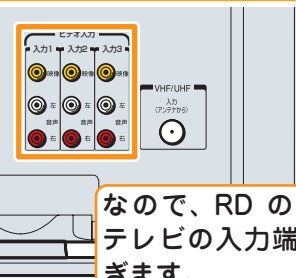

映像・音声入力端子には、テレビで本機の映像を表示したり、音声を出す働きがあります。

なので、RD の出力端子とテレビの入力端子とをつなぎます。

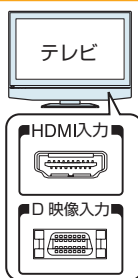

お使いのテレビに「HDMI 入力」端子や「D 映像入力」端子があるときは、どちらかですつなぐのがおすすめです。

とくにおすすめするのは HDMI 入力端子！  
映像と音声の接続が 1 本のケーブルで済んじゃいます！



### 当社製のテレビをお使いですか？

本機と、HDMI 連動機能に対応した当社製テレビ（REGZA シリーズ）とを HDMI 端子を使って接続すると、テレビと連動して操作が可能になります。

#### 「HDMI 連動機能」とは？

HDMI 連動機能に対応した当社製テレビ（REGZA シリーズ）と HDMI ケーブルで接続すると、テレビから本機に予約録画を行ったり、地上アナログ放送の設定をテレビから取得して設定する、テレビの入／切に合わせて本機も連動して入／切するなど、便利な機能です。  
詳しくは、➡「HDMI 連動機能を使う」(44 ページ)をご覧ください。



さあ、これでつなぐ準備ができたよ！

実際にアンテナ・テレビとつないでみましょう！

準備をしましょう！

アンテナ・テレビとつなぐ（基本の接続）

「はじめての設定」（基本の設定）

その他の機器とつなぐ（応用の接続）

詳しい設定をする（応用の設定）

注意と参考資料



# アンテナ・テレビとつなぐ

## アンテナ線をつなぐ

- 地上アナログ放送を見る・録画する場合..... 接続例 A(▶10ページ)
- 地上デジタル・アナログ放送を見る・録画する場合..... 接続例 B(▶11ページ)
- 地上デジタル・アナログ放送、BS・110度CSデジタル放送を見る・録画する場合.... 接続例 C(▶12,13ページ)
- ケーブルテレビ(CATV)ボックスを使ってケーブルテレビを見る・録画する場合..... 接続例 D(▶16ページ)
- 現在お使いの環境に本機を追加したい場合..... 接続例 E(▶17ページ)



接続するときは、必ず本機および接続するテレビやモニターの電源を切り、電源プラグをコンセントから抜いてください。電源プラグはすべての接続が終わってから、コンセントに接続してください。(▶18ページ)

### 接続例 A 地上アナログ放送のアンテナ線のつなぎかた

地上アナログ放送を見たり録画するために、必要なアンテナとつなぎます。本機とつなぐテレビの取扱説明書も合わせてご覧ください。

①～②の手順でつなぎます。はずすときは、逆の②～①の手順ではずします。

つなぐのに必要なもの

**2**  同軸ケーブル (75Ω) (付属品)

※同軸ケーブルは1本付属しています。

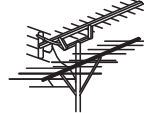
 地上アナログ放送用 VHF/UHF アンテナ



①  部屋の壁などにあるアンテナ端子 (VHF/UHF 共用)

付属の同軸ケーブルで、本機の「地上デジタル/アナログ (VHF/UHF) 出力 (テレビへ)」と、テレビの地上アナログ入力端子とを、つなぎます

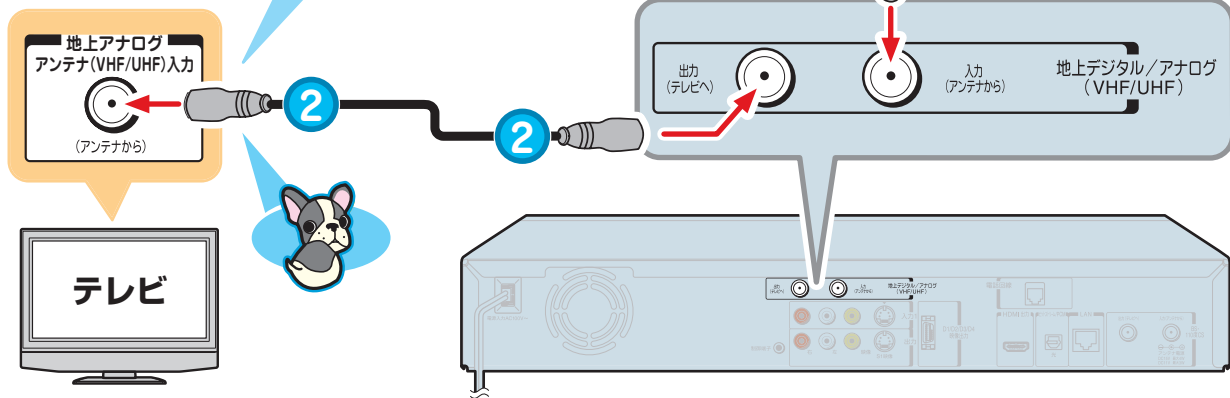
今までテレビやビデオデッキのアンテナ入力端子につないでいた同軸ケーブル(▶9ページ)を、本機の「地上デジタル/アナログ (VHF/UHF) 入力 (アンテナから)」と、つなぎます



テレビから外したアンテナ線形状、コネクター部分が以下のようなときは...

 平行フィーダー線	地上アナログおよびデジタル放送用アンテナと接続には、同軸ケーブルをおすすめします。平行フィーダー線を使用すると受信状態が不安定になることがあり、妨害電波を受けやすくなります。
 F型コネクター	今まで使っていた、または市販の同軸ケーブルがF型コネクタータイプの場合は、本機につなぐときに工具を使って強く締めつけないでください。

 同軸ケーブル (付属品) のプラグ部分がテレビの VHF/UHF 入力端子と合わないことがあります。その場合は、端子に合った市販の同軸ケーブルをお買い求めください。



「はじめでの設定」を行なったあとに、各放送波のアンテナを追加で接続したときは…

アンテナをあとから追加したときは、「はじめでの設定」などで放送波に必要な設定を追加で行なうなどしてください。また、各デジタル放送波の場合は、「番組ナビチャンネル設定」の「番組表表示」に「✓」がついているかご確認ください。詳しくは、➡③操作編「番組表でデジタル放送の表示/非表示を設定する」(83ページ)をご覧ください。

## 接続例 B 地上デジタル・アナログ放送のアンテナ線のつながりかた

地上デジタル・アナログ放送を見たり録画するために、必要なアンテナとつなぎます。本機とつなぐテレビの取扱説明書も合わせてご覧ください。

①～②(または①～③)の手順でつなぎます。はずすときは、逆の②～①(または③～①)の手順ではずします。

準備をしましょう!

アンテナ・テレビとつなぐ  
(基本の接続)

「はじめでの設定」をする  
(基本の設定)

その他の機器とつなぐ  
(応用の接続)

詳しい設定をする  
(応用の設定)

「注意と参考資料」

つなぐのに必要なもの(付属品)

**2**  同軸ケーブル(75Ω)  
※同軸ケーブルは1本付属しています。

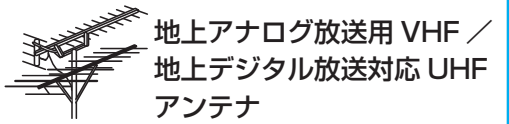

付属の同軸ケーブルで、本機の「地上デジタル/アナログ(VHF/UHF)出力(テレビへ)」と、テレビの地上デジタル/アナログ入力端子をつなぎます

今までテレビやビデオデッキのアンテナ入力端子につないでいた同軸ケーブル(➡9ページ)を、本機の「地上デジタル/アナログ(VHF/UHF)入力(アンテナから)」につなぎます

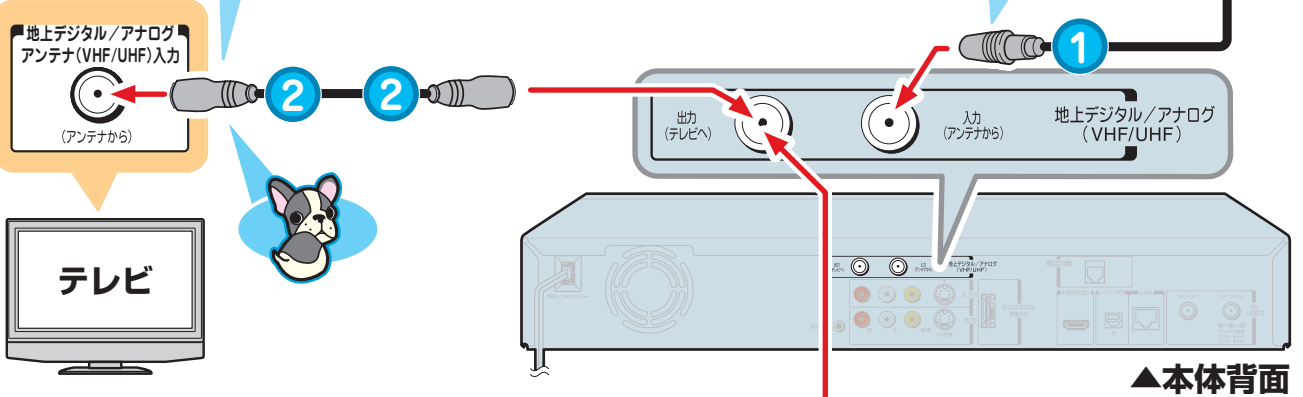

▲本体背面

### テレビの「地上デジタル」と「地上アナログ」入力端子が、別々のとき

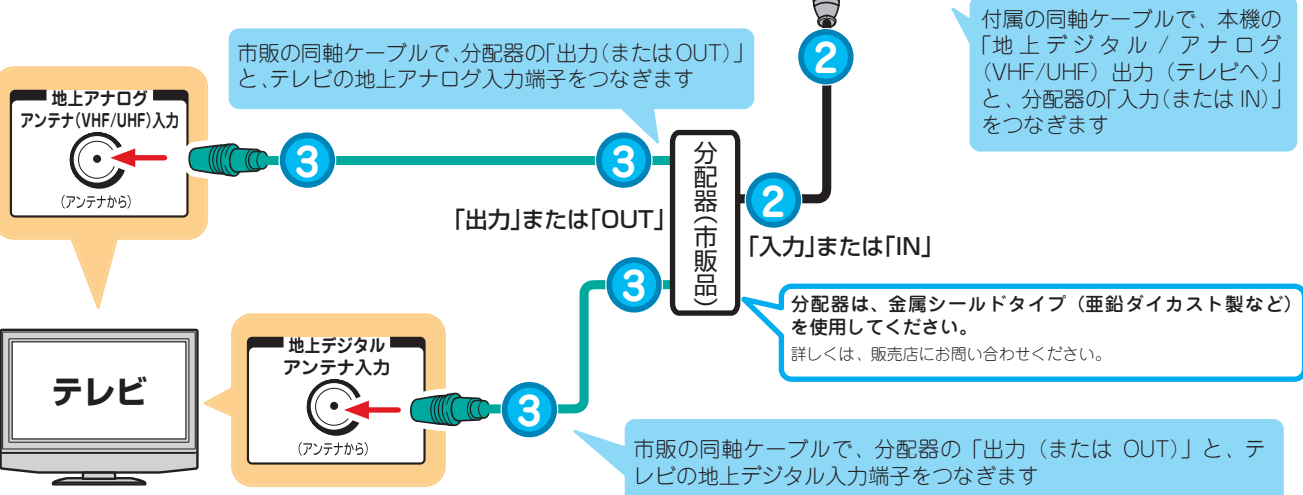

つなぐのに必要なもの(付属品)

**2**  同軸ケーブル(75Ω)  
※同軸ケーブルは1本付属しています。

つなぐのに必要なもの(市販品)

**3**  同軸ケーブル(75Ω)  
※本図の場合は、2本ご用意ください。(付属品と区別するため、ケーブルの色を変更しています。)

分配器  
(市販品)

分配器

※出力(OUT)が2つ、または3つあるタイプのものをご用意ください。



放送視聴中に、「映りが悪い」、「ノイズが出る」などのときは…

設定を確認、変更したり、市販のブースターを使用するなどします。詳しくは、➡「「映りが悪い」「ノイズが出る」などの場合は…」(37ページ)をご覧ください。

# アンテナ・テレビとつなく・つづき

## 接続例 C-1 地上デジタル・アナログ放送と BS・110度CSデジタル放送のアンテナ線のつなぎかた

### BS・110度CS デジタル放送対応アンテナを別に取り付けている場合

放送を見たり録画するために、必要なアンテナとつなぎます。本機とつなくテレビの取扱説明書も合わせてご覧ください。

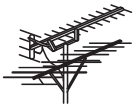

地上アナログ放送用 VHF /  
地上デジタル放送対応 UHF アンテナ

部屋の壁などにあるアンテナ端子  
(VHF/UHF 対応)

今までテレビやビデオデッキのアンテナ入力端子につないでいた同軸ケーブル (➡9 ページ) を、本機の「地上デジタル / アナログ (VHF/UHF) 入力 (アンテナから)」につなぎます

付属の同軸ケーブルで、本機の「地上デジタル / アナログ (VHF/UHF) 出力 (テレビへ)」と、テレビの地上デジタル / アナログ入力端子をつなぎます

①～④の手順でつなぎます。

はずすときは、逆の④～①の手順ではずします。



BS・110度CS デジタル放送  
共通アンテナ

部屋の壁などにある BS・110度  
CS デジタルアンテナ端子

市販の BS・110度CS デジタル放送対応同軸ケーブル (75Ω) で、本機の「BS・110度CS 入力 (アンテナから)」につなぎます

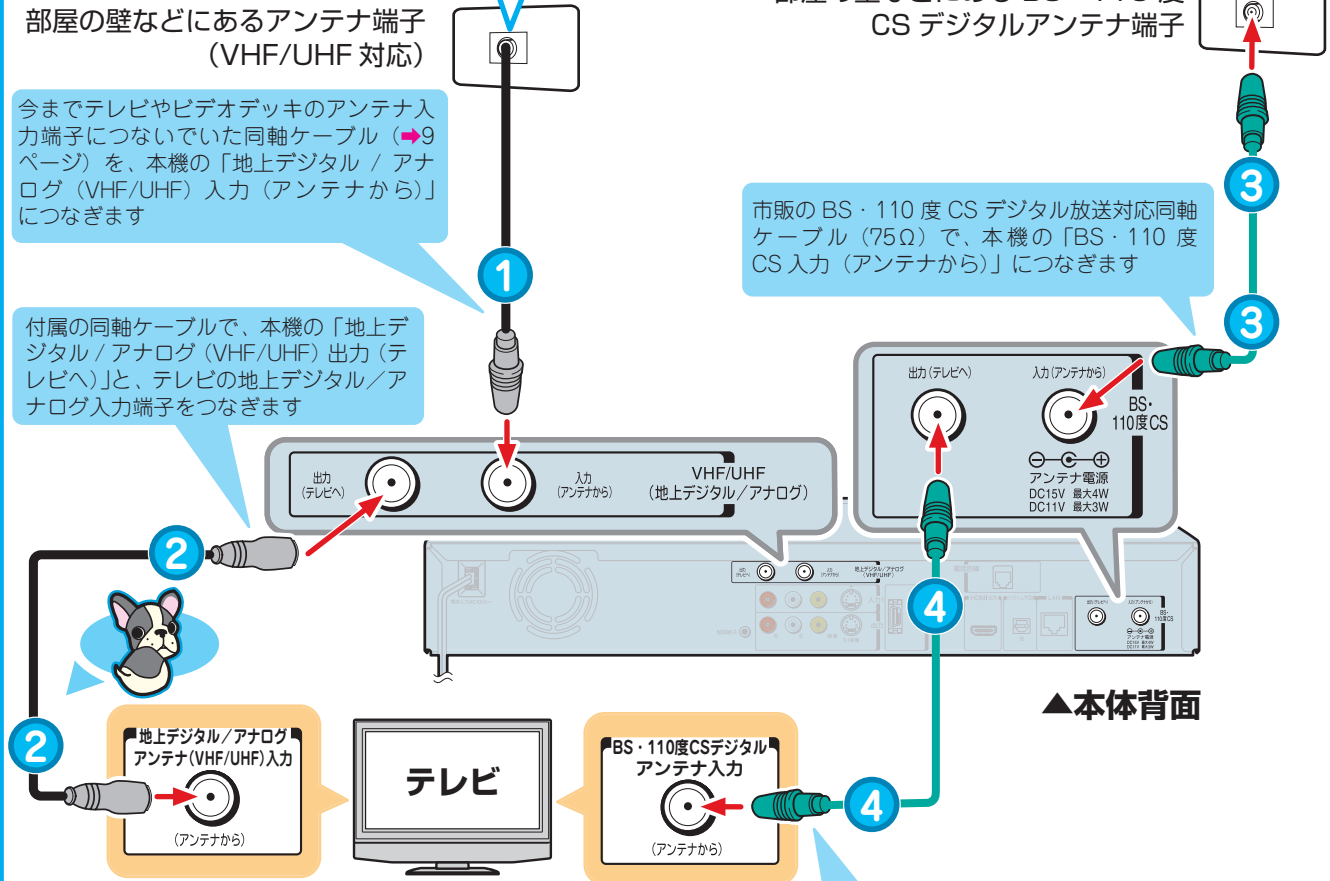

▲本体背面

つなぐのに必要なもの (付属品)

2



同軸ケーブル (75Ω)  
※同軸ケーブルは 1 本付属しています。

テレビに BS・110度CS デジタル入力端子があるときは、市販の BS・110度CS デジタル放送対応同軸ケーブル (75Ω) で、本機の「BS・110度CS 出力 (テレビへ)」につなぎます

つなぐのに必要なもの (市販品)

3 4



BS・110度CS デジタル放送対応 同軸ケーブル (75Ω)

※2 本、または 3 本をご用意ください。(本図では、付属品と区別するため、ケーブルの色を変更しています。)

### BS・110度CS デジタル放送共通アンテナをつないだときは…

BS・110度CSデジタル放送共通アンテナに電源を供給する設定をします。

➡「BS・110度CSデジタル放送用アンテナの電源設定をする」(68ページ)をご覧ください。



同軸ケーブル (付属品) のプラグ部分がテレビの VHF/UHF 入力端子と合わないことがあります。その場合は、端子に合った市販の同軸ケーブルをお買い求めください。







「はじめての設定」を行なったあとに、各放送波のアンテナを追加で接続したときは…

アンテナをあとから追加したときは、「はじめての設定」などで放送波に必要な設定を追加で行なうなどしてください。また、各デジタル放送波の場合は、「番組ナビチャンネル設定」の「番組表表示」に「✓」がついているかご確認ください。詳しくは、➡③操作編「番組表でデジタル放送の表示/非表示を設定する」(83ページ)をご覧ください。

## 接続例 C-2 地上デジタル・アナログ放送と BS・110度CS デジタル放送のアンテナ線のつなぎかた

各放送波の信号が混合されているときやマンションなどの共同受信の場合

①～⑤の手順でつなぎます。  
はずすときは、逆の⑤～①の手順ではずします。

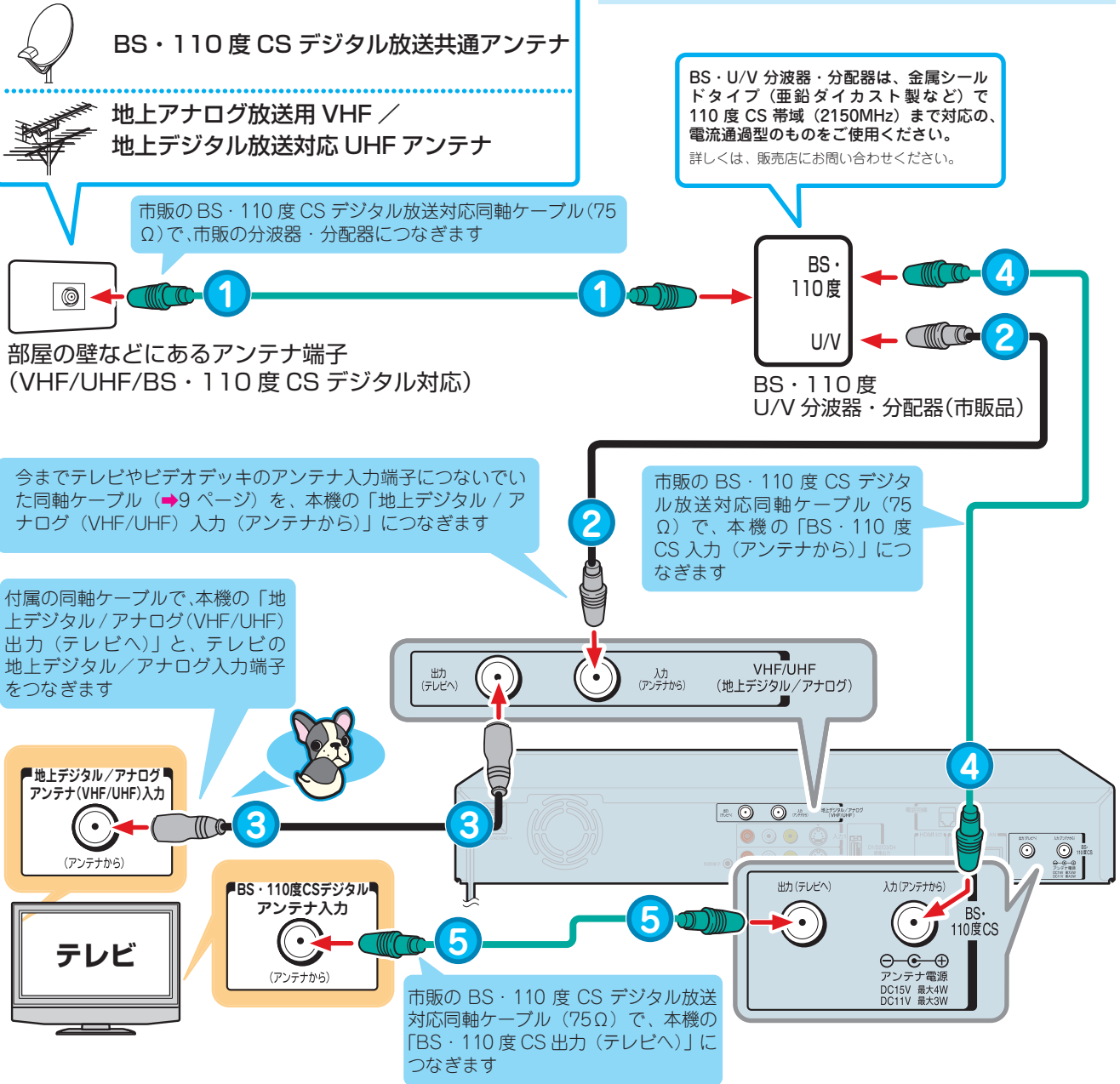

準備をしましょう!

アンテナ・テレビとつなぐ (基本の接続)

「はじめての設定」をする (基本の設定)

その他の機器とつなぐ (応用の接続)

詳しい設定をする (応用の設定)

「注意と参考資料」

**つなぐのに必要なもの(付属品)**

**3** 同軸ケーブル(75Ω)  
※同軸ケーブルは1本付属しています。

**つなぐのに必要なもの(市販品)**

**1 4 5** BS・110度CS デジタル放送対応同軸ケーブル(75Ω)  
※3本をご用意ください。(本図では、付属品と区別するため、ケーブルの色を変更しています。)

**BSCS・U/V 分波/分配器(市販品)**

**BSCS・U/V 分波・分配器**  
※出力(OUT)が2つ、または3つあるタイプのもをご用意ください。



BS・110度CS デジタル放送視聴中に、「映りが悪い」、「ノイズが出る」などのときは…

市販のプースターを使用するなどします。詳しくは、➡「映りが悪い」「ノイズが出る」などの場合は…」(37ページ)をご覧ください。

# アンテナ・テレビとつなく・つづき

## テレビとつなく

### 本機につなぐテレビの入力端子と画質について

本機とつなぐ機器の背面などにある、映像や音声の入力端子をご確認ください。映像をよりきれいにご覧になりたい、ハイビジョン映像をそのままきれいな画質でお楽しみいただくには、「HDMI 端子」または「D 端子」に対応しているテレビ、モニターやプロジェクターが必要になります。つなぐ機器が HDMI 端子に対応しているときは、HDMI 端子につなぐことをおすすめします。

本機とつなぐテレビの取扱説明書も合わせてご覧ください。

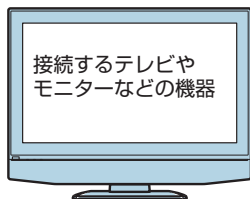

本機とつなぐには、右図のような、「HDMI 入力」、「D 映像入力」や「入力 1」といった、入力端子のいずれかが必要です。また、接続する入力端子によっては、専用のケーブルやコードが必要になります。

入力端子	必要なケーブルやコード	画質について
<p>HDMI 入力</p>	<p>HDMI ケーブル(市販品)</p>	<p>よりきれいな高画質でお楽しみいただけます。</p> <p>標準的な画質でお楽しみいただけます。</p>
<p>D 映像入力</p>	<p>D 端子ケーブル(市販品)*</p>	
<p>入力 1</p> <p>右 (赤) 左 (白) 映像 (黄) S1 映像 Y</p> <p>(音声) (コンポジット)</p>	<p>S 映像接続コード(市販品)*</p>	
<p>入力 1</p> <p>右 (赤) 左 (白) 映像 (黄)</p> <p>(音声) (コンポジット)</p>	<p>映像・音声接続コード(付属品)</p>	

\* 音声をつなぐときは、付属の映像・音声接続コードや市販の音声接続コードをお使いください。

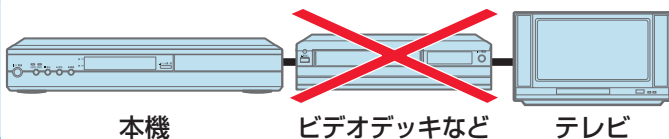

■本機とテレビは直接接続してください。

本機からの映像をビデオデッキ、ビデオ内蔵テレビ、セレクター、AV アンプなどを通してご覧になると、コピー防止機能によって正常な映像にならないことがあります。

### HDMI 端子付きテレビとつなぐ

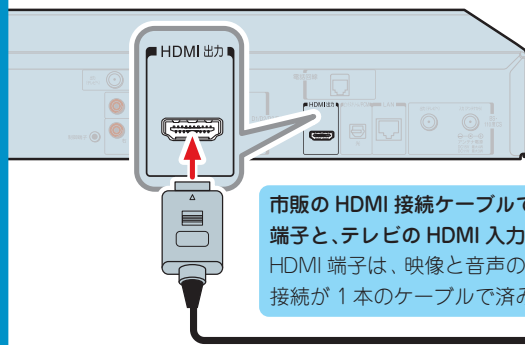

市販の HDMI 接続ケーブルで、本機の「HDMI 出力」端子と、テレビの HDMI 入力端子とをつなぎます。HDMI 端子は、映像と音声の両方を兼ねているので、接続が 1 本のケーブルで済みます。

つなぐのに必要なもの (市販品)



HDMI 接続ケーブル

1 本をご用意ください。

・ HDMI ケーブルは、HDMI ロゴ (HDMI) の表示があるケーブルをお使いください。



使いこなしガイド

当社製 REGZA シリーズ (テレビ) とつなぐときは、HDMI 端子を使ってつなぐと「HDMI 連動」機能が使えます (HDMI 連動対応品に限ります)。HDMI 連動について詳しくは、➡「HDMI 連動機能を使う」(44 ページ) をご覧ください。



テレビとつなぐ端子についての詳しいお知らせを知りたいときは...

各端子について詳しくは、➡「本機につなぐテレビの入力端子について」(38 ページ) をご覧ください

## D 端子付きテレビとつなぐ

つなぐのに必要なもの (市販品)



D 端子ケーブル  
1 本をご用意ください。

つなぐのに必要なもの (付属品)



映像・音声接続コード

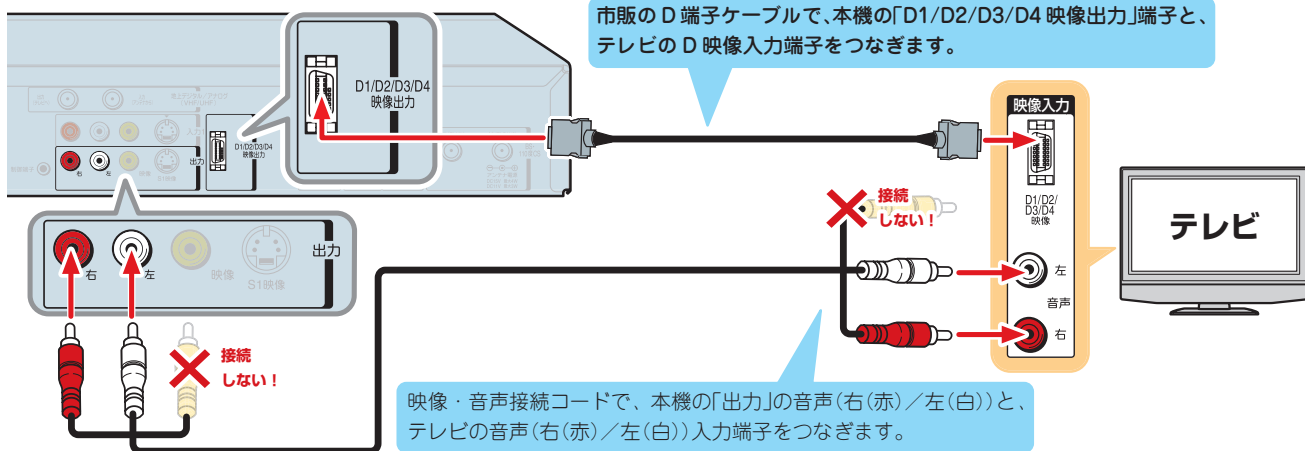

準備をしましょう!

アンテナ・テレビとつなぐ  
(基本の接続)

## S 端子付きテレビとつなぐ

つなぐのに必要なもの (市販品)



S 映像接続コード  
1 本をご用意ください。

つなぐのに必要なもの (付属品)



映像・音声接続コード

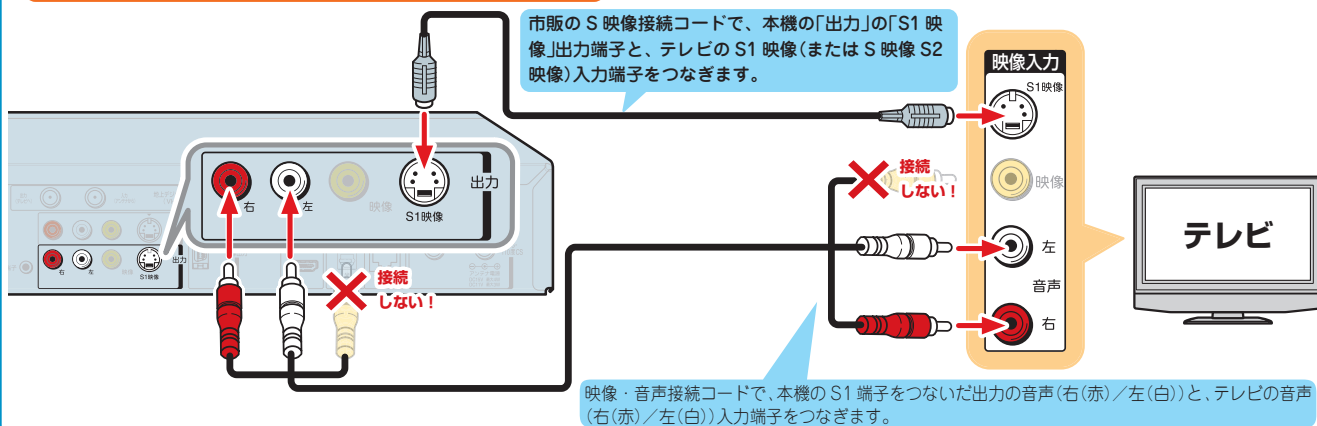

「はじめての設定」をする  
(基本の設定)

その他の機器とつなぐ  
(応用の接続)

## 映像(黄)端子付きテレビとつなぐ

付属の映像・音声接続コードで、本機の「出力」の映像(黄)・音声(右(赤)/左(白))出力端子と、テレビの映像(黄)・音声(右(赤)/左(白))入力端子をつなぎます。

つなぐのに必要なもの (付属品)



映像・音声接続コード

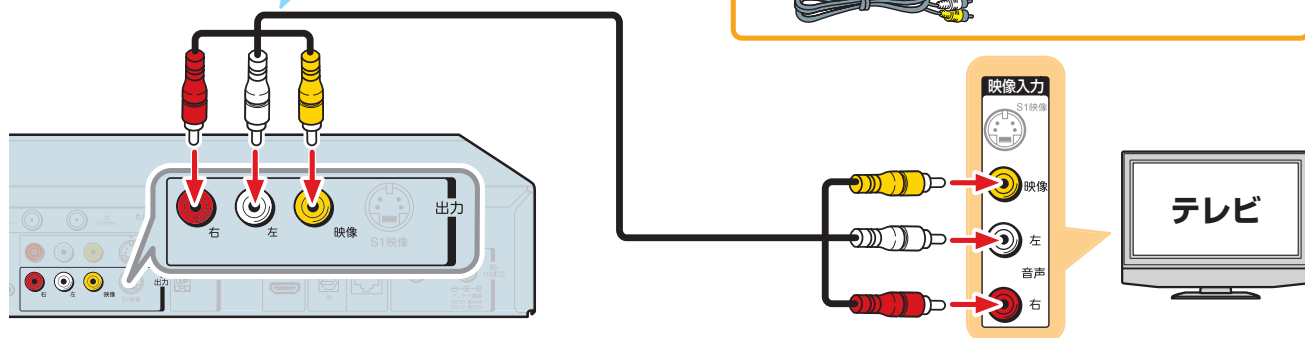

詳しい設定をする  
(応用の設定)

「注意と参考資料」



ワイドテレビとつなぐときは...

ワイドテレビと接続するときは、アスペクト比(画面の横・縦比)の異なった映像を自動的に識別する機能(オートワイド)を持つ、テレビの S1(または S2)、D 端子または HDMI 映像入力端子と接続してください。詳しくは、➡「本機につなぐテレビの入力端子について」(38 ページ)をご覧ください。

# アンテナ・テレビとつなく・つづき

## 接続例 D CATV 環境に本機を追加する



CATV の専門チャンネルを RD で録画したいの！  
よりきれいな映像で RD を楽しみたいわ！  
今使っている VHS ビデオデッキも地上アナログ放送用の録画機として使いたいなの！



ケーブルテレビ端子

同軸ケーブルで、VHS ビデオデッキの「VHF/UHF (アンテナから)」と、つないでいる

同軸ケーブルで、テレビの「VHF/UHF (アンテナから)」と、つないでいる



ホームターミナル / セットトップボックス (STB)

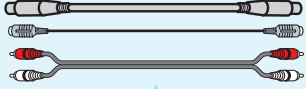

映像は「S 映像接続コード」、音声は「音声コード」で接続している

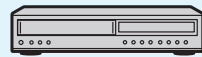

VHS ビデオデッキ

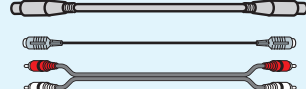

映像は「S 映像接続コード」、音声は「音声コード」で接続している



テレビ

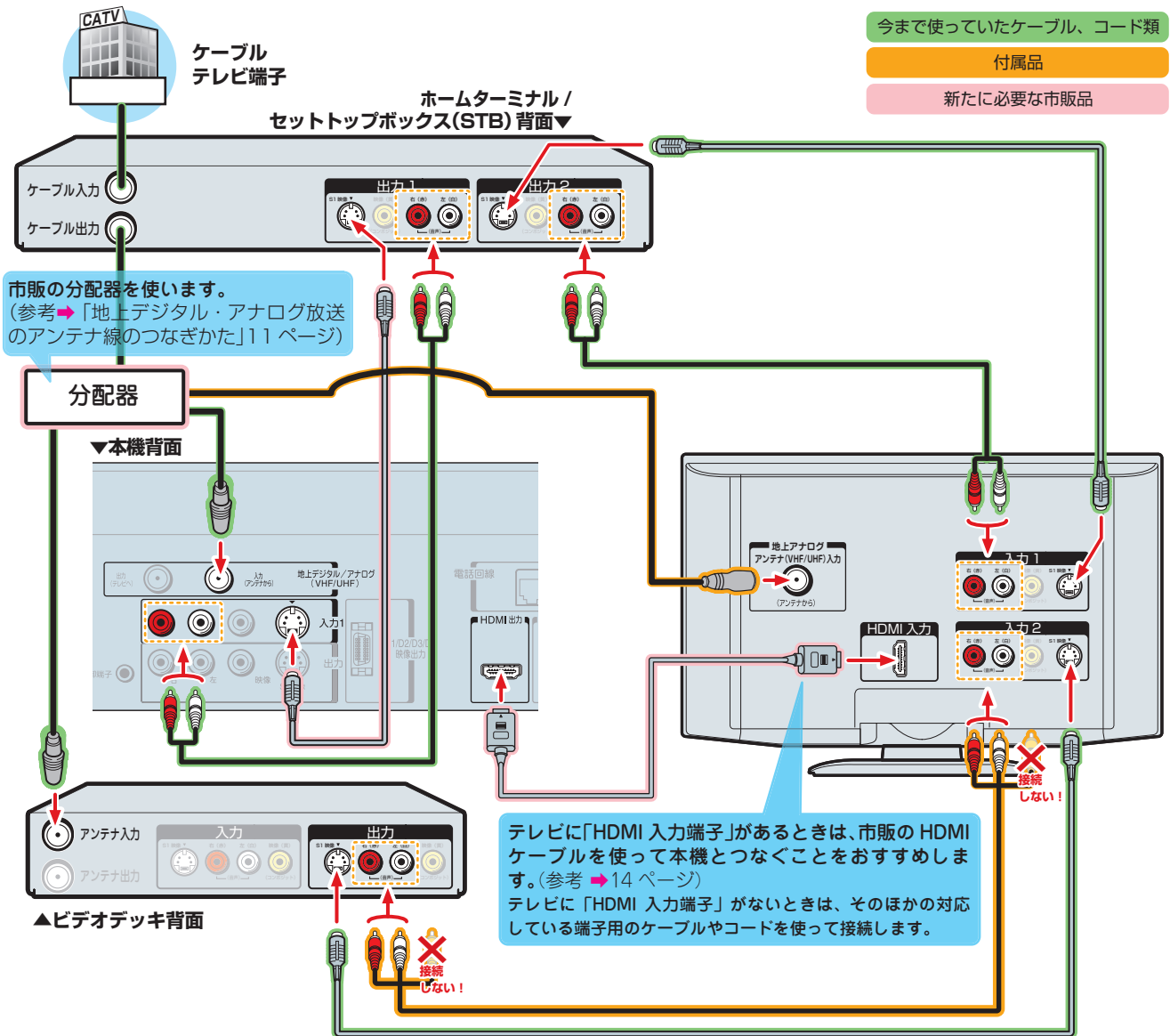

接続図は一例です。お使いの環境によっては接続例とは異なる接続方法になることがあります。







「はじめの設定」を行なったあとに、各放送波のアンテナを追加で接続したときは…

アンテナをあとから追加したときは、「はじめの設定」などで放送波に必要な設定を追加で行なうなどしてください。また、各デジタル放送波の場合は、「番組ナビチャンネル設定」の「番組表表示」に「✓」がついているかご確認ください。詳しくは、➡③操作編「番組表でデジタル放送の表示/非表示を設定する」(83ページ)をご覧ください。

## 接続例 E 現在の録画環境に本機を追加する

準備をしましょう！

アンテナ・テレビとつなぐ  
(基本の接続)

「はじめの設定」をする  
(基本の設定)

その他の機器とつなぐ  
(応用の接続)

詳しい設定をする  
(応用の設定)

注意と参考資料



スカパー！チューナーを RD につなぎたい！  
よりきれいな映像で RD を楽しみたい！  
今使っている VHS ビデオデッキも録画機として使いたい！

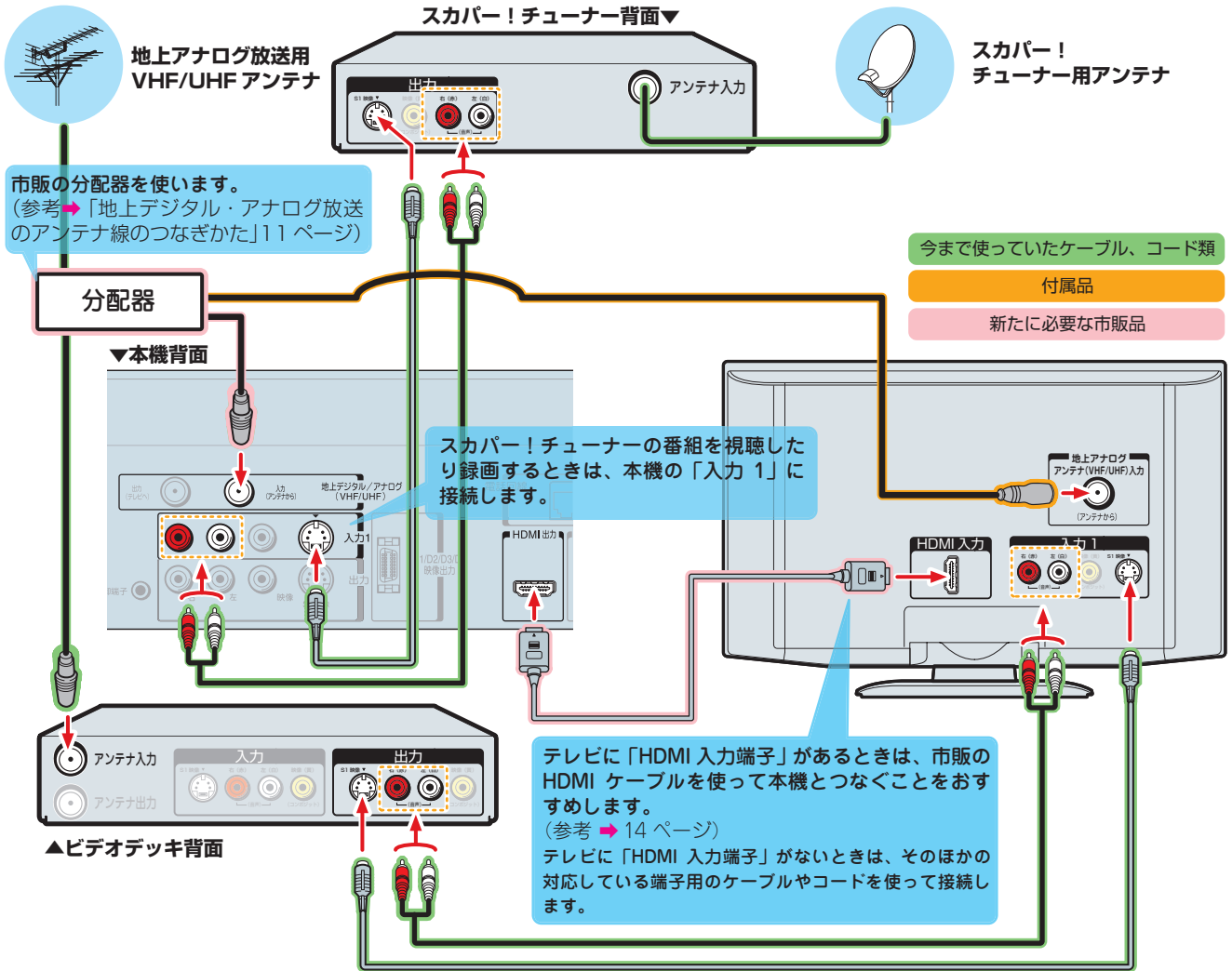
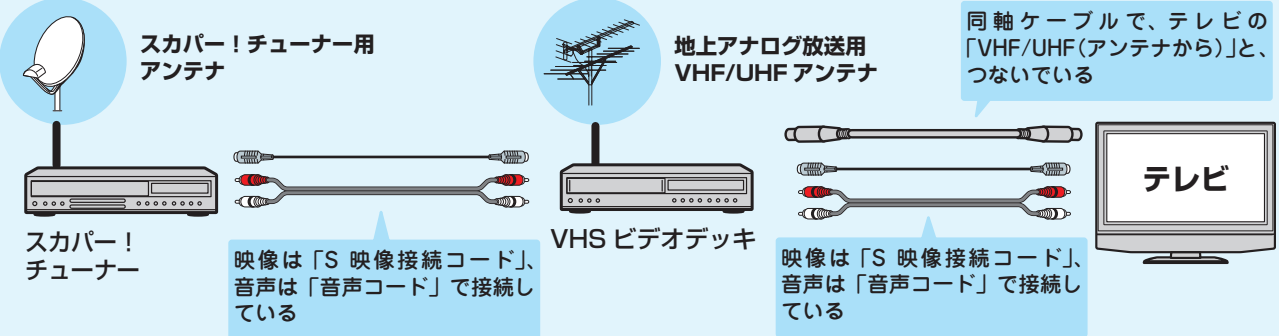

「ビデオカメラ」や「ビデオテープ」の内容を本機に録画したいときは…

本機につなぐと、ビデオカメラやビデオテープに録画した内容を録画することができます。つなぎかたや録画方法など詳しくは、➡③操作編「接続したビデオデッキやビデオカメラなどから録画する」(92ページ)をご覧ください。

# 「はじめての設定」をする前に

## 付属の B-CAS カードを本体にセットする

B-CAS カードはデジタル放送受信契約のための受信者 ID カードです。デジタル放送、放送局からのお知らせの受信などに必要です。常に本体に入れた状態でお使いください。

- B-CAS カードの登録や取扱いの詳細は、カードが貼ってある台紙をご覧ください。
- 付属の B-CAS カードの説明紙についている「加入申込書用バーコードシール」は、受信契約をするときに付属の加入申込書に必ず貼ってください。
- 設定後は、付属の説明紙をお読みになり、B-CAS カードの登録を忘れずに行なってください。

### 本体前面

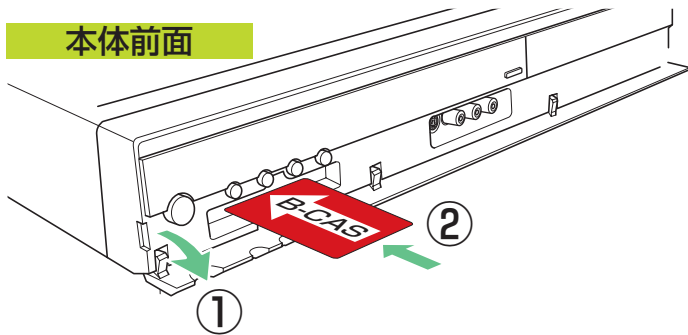

- ① 手前に引いて前扉を開ける
- ② B-CAS カードを入れる

取り出すときは、B-CAS カードをつまんで抜きます。



## 電源コードを接続する／電源を入れる

必ずすべての接続が終わったあとに、接続してください。

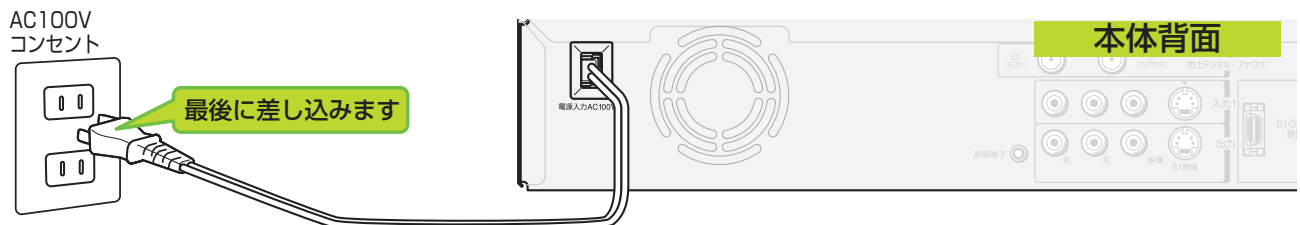

### 本体背面

### 電源を入れる





#### テレビで…

電源を入れて、本機をつないだ入力（例：ビデオ 1）に切り換えてください。

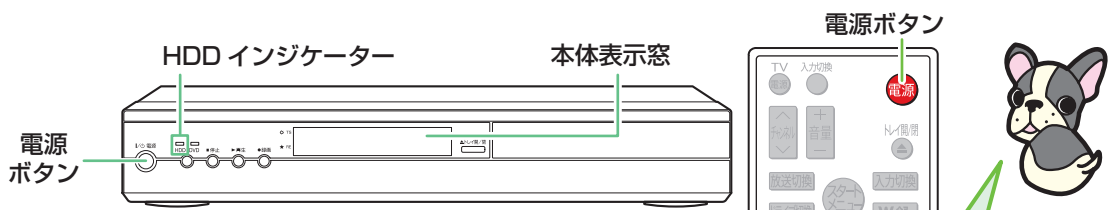
入力の表示は、テレビやつないだ端子によって異なります。本機の画面が映るように切り換えましょう。



本体の  またはリモコン右上の  を押して、本機の電源を入れます（切るときも同じ操作です）

本体表示窓に「WAIT」と表示されたあと、しばらくしてから HDD インジケータが点灯します。どちらも点灯していないときは、電源が「切」の状態です。

表示例

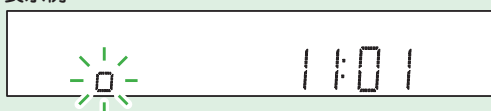

本体表示窓に「□」が点灯しているときは、電源が「切」状態でも、番組表データの取得などで内部処理中であることを表します。



準備をしましょう！

アンテナ・テレビとつなぐ  
(基本の接続)

「はじめての設定」をする  
(基本の設定)

その他の機器とつなぐ  
(応用の接続)

詳しい設定をする  
(応用の設定)

注意と参考資料

●アイコン一例

(下のようなアイコンが画面に表示されます)



電源入/切の前後などに、つないだテレビやモニターなどの画面右上に現れるマークは、本機がデータの処理中であることの表示です。消えてから操作してください。

「はじめての設定」で使うリモコンのボタン



**ページボタン**  
画面のページ切換えに使用します。

**方向ボタン**  
「▲/▼/◀/▶」を押すと、画面のカーソルが移動します。項目を選ぶのに使います。

**決定ボタン**  
押すことで、選んだ項目が確定します。(「画面上での基本操作(カーソル移動と決定)」をご覧ください。)

**終了ボタン**  
設定項目を終了するときに使います(項目によっては、終了できないことがあります)。

**戻るボタン**  
一つ前の画面や、設定している項目の最初に戻ります。

**番号ボタン**  
数字を入力するときや、番号を選ぶときに使います。

設定によっては、文字を入力するものがあるよ。文字の入力については、➡③操作編「文字入力のしかた」(22 ページ)を参考にしな!



はじめての設定画面について

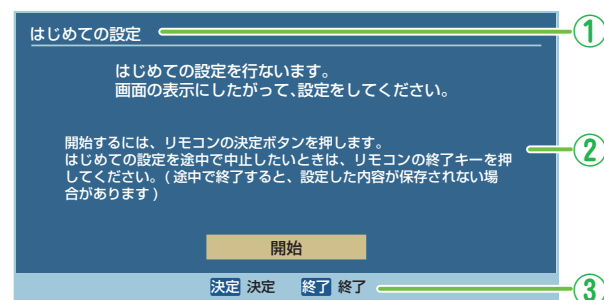

- ① 設定する項目名が表示されます。
- ② 設定する項目に関するメッセージや選ぶ内容が表示されます。
- ③ 使えるリモコンボタンのガイドが表示されます。

初めて本機の電源を入れて起動させたあとは、「はじめての設定」画面が表示されます。「むずかしそう!?!」画面にあらわれるメッセージにしたがって行なえば、簡単ですよ!



画面上での基本操作(カーソル移動と決定)

カーソル移動で画面上に表示されている項目を選び、決定ボタンを押す操作が基本の操作です。

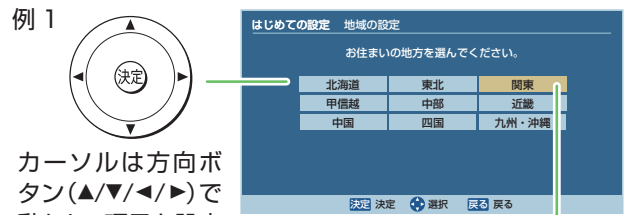

カーソルは方向ボタン(▲/▼/◀/▶)で動かし、項目を設定するときには、決定ボタンを押します。

カーソルが選んでいる項目は、この色になります。

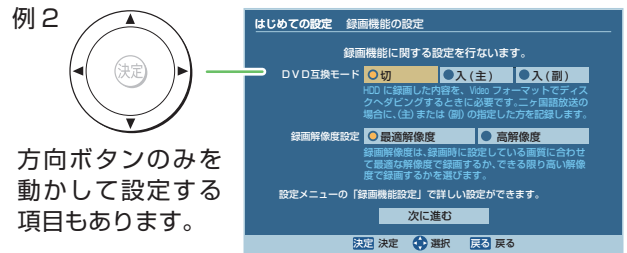

方向ボタンのみを動かして設定する項目もあります。

設定項目別難易度について

ご購入後、はじめて電源を入れると、はじめての設定画面が表示されます。画面の指示にしたがって進むと、基本的な設定ができます。設定項目によって難易度があります。以下のアイコンを目安に、お使いになる環境に合わせて、必要な設定をすることをおすすめします。

初級の内容 簡単です	中級の内容 普通です	上級の内容 ちょっと難しいです

項目によっては設定を行わずに、次の項目に進めることもできます。



とばした設定項目をあとから設定したいときは...

「はじめての設定」で行なう項目は、すべて後から設定することができます。詳しくは、➡「詳しい設定をする(応用の設定)」(45 ページ)をご覧ください。また、「はじめての設定」もやり直すことができます。➡「「はじめての設定」を表示する・やり直すには」(46 ページ)

# 「はじめての設定」をする



## ① 基本設定

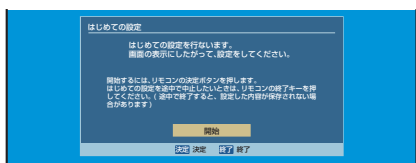

1 メッセージを確認したあと、**決定** を押す

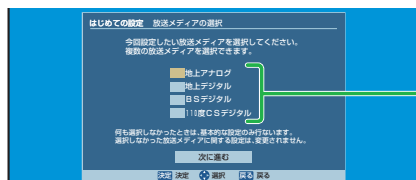

2 設定したい放送メディアを選び、**決定** を押して「✓」をつけ、選び終わったら【次に進む】を選び、**決定** を押す

本機につないだ各放送波用アンテナに合わせて「✓」をつけます。「✓」をつけた項目のみ、必要な設定をしていきます。  
例) 地上アナログ、デジタル放送用のアンテナとつないだときは、「地上アナログ」「地上デジタル」に「✓」をつけます。

「はじめての設定」後に、アンテナを追加して接続したときは...  
放送をお楽しみいただくために、必要な設定を「はじめての設定」で追加設定するなどを、行ないます。

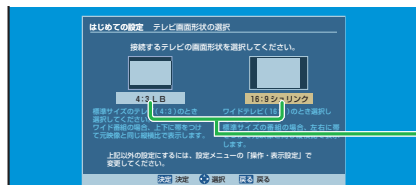

3 接続しているテレビの画面形状を選び、**決定** を押す

### 【4：3LB】

縦と横の比率が4：3のテレビとつないだときに選びます。  
例) ワイド型ではない、普通のテレビ

### 【16：9シュリンク】

縦と横の比率が16：9のテレビとつないだときに選びます。  
例) ワイドテレビ

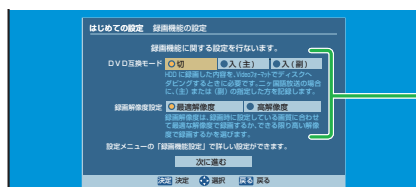

4 メッセージを確認したあと、項目を設定する

### DVD 互換モード

内蔵 HDD に録画した番組を、多くの DVD プレーヤーやパソコンなどで見たいときは、Video フォーマットの DVD-R/RW にダビングします。

ただし Video モードでは、音声を「主音声」か「副音声」のどちらかしか、記録できません。そのため、あとで DVD-R/RW (Video フォーマット) にダビング予定の番組は、音声を【入(主)】か【入(副)】にあらかじめ決めて録画します。

### 【切】

設定しません。

### 【入(主)】

主音声で録画します。

### 【入(副)】

副音声で録画します。



### 【入(主)】と【入(副)】の違い

例えば海外ドラマなどの二カ国語放送の場合、主音声日本語で副音声英語...といった番組は、DVD-R/RW (Videoフォーマット) にダビングするときに、どちらかの音声を選んでおく必要があります。

二カ国語放送の番組以外でも、DVD-R/RW (Videoフォーマット) にダビング予定の番組は、【入(主)】か【入(副)】の設定が必要です。

### 【DVD 互換モード】と「録画解像度設定」の関係

#### 最適解像度：

同じ画質(モード/レート)でも【DVD互換モード】の設定が【入(主)】か【入(副)】に設定して録画した番組と、【切】に設定して録画した番組では、異なる解像度が適用されます。

#### 高解像度：

「DVD互換モード」の設定に関係なく、同じ解像度で録画されます。

### 録画解像度設定

録画のときに、設定した画質(モード/レート)にあわせて、最適な解像度で録画するか、できる限り高い解像度で録画するかの設定です。

また、サッカーや音楽など動きが激しい番組の録画用には、最適解像度モードを選択することをおすすめします。

### 【最適解像度】

画質(モード/レート)によって、レートが高い場合は高い解像度が、低い場合は低い解像度で録画されます。

### 【高解像度】

LPモード同等の2.0Mbps以上の画質は、すべて最も高い解像度に固定されます。







「はじめての設定」中に誤って終了させてしまったら...

「はじめての設定」設定中に「終了」ボタンを押してしまった、何らかの原因で終了させてしまったときは、→「はじめての設定」を表示する・やり直すには(46ページ)の手順で「はじめての設定」をやり直すことができます。

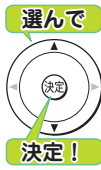
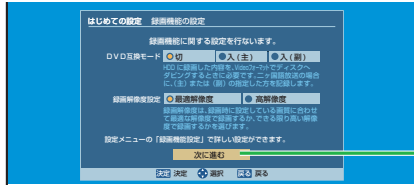

5 選び終わったら【次に進む】を選び、決定を押す

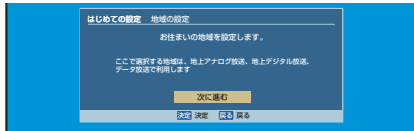

6 メッセージを確認したあと、決定を押す

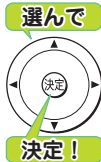
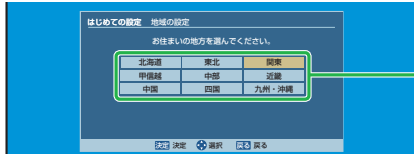

7 お住まいの地方を選び、決定を押す  
続いて【都道府県】、【地域】の順に選びます。

8 メッセージを確認したあと、決定を押す  
①基本設定が完了し、次の設定に進みます。

準備をしましょう!

アンテナ・テレビとつなぐ  
(基本の接続)

「はじめての設定」をする  
(基本の設定)



お住まいの地域や環境によっては、選んだ【地域】が適切でない場合があります!

- ・マンション全体がCATV(ケーブルテレビ)に加入している場合。
  - ・例えば東京都多摩地域や八王子地域にお住まいの場合も、地域や環境によっては【23区】など近隣の地域名を選ぶと、映らなかった地上アナログ放送局が映るようになることがあります。
- 「③地上アナログチャンネルの設定」の手順③(25ページ)のチャンネルサーチ結果で、テレビでは映る放送局が、本機では映らない放送局がある場合は、近隣の地域名を選んでみてください。

その他の機器とつなぐ  
(応用の設定)

詳しい設定をする  
(応用の設定)

注意と参考資料

## ② 本機のネットワーク機能の設定



本機のおもなネットワーク機能を利用するには、アンテナ・テレビとつなぐ以外に、ブロードバンド常時接続環境に本機をつなぐ必要があります。ネットワーク設定を先に行ない、接続は後から行なえます。また、ネットワーク設定は「はじめての設定」で行なわずに、あとから設定することも可能です。

例)ブロードバンド常時接続環境につなぐ

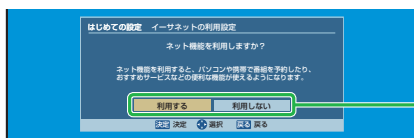

1 メッセージを確認したあと、【利用する】または【利用しない】を選び、決定を押す

<b>【利用する】</b>
ネットワーク機能の設定をひと通り行ないます。
<b>【利用しない】</b>
①基本設定の手順②(20ページ)で「✓」を付けた放送メディアに合わせて、必要な設定項目に進みます。



**トピックス** CATVチューナー(ホームターミナル/セットトップボックス(STB))とスカパー!チューナーをつないだときは【利用する】を選びます

本機につないだスカパー!チューナーなどの番組も、番組表機能を使って録画ができます。番組表の情報は「iNET」の利用になります。

ここでは、ブロードバンド常時接続環境で【利用する】を選んだときの例を、説明をしています。



ブロードバンド常時接続環境につなぐには...

ブロードバンド常時接続環境につなぐかについては、→「ブロードバンド常時接続環境につなぐ(ネットワーク接続)」(42ページ)をご覧ください。更にネットワーク機能や接続について詳しく知りたいときは、→④応用編「ネット接続設定」章をご覧ください。

# 「はじめての設定」をする・つづき

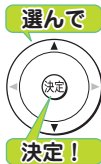
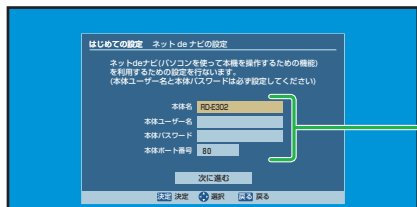
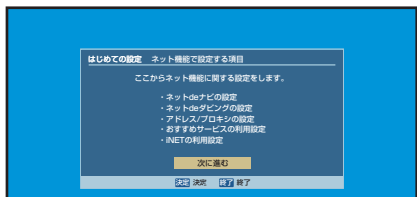

## 2 メッセージを確認したあと、**決定** を押す

ネットワーク機能や、ブロードバンド常時接続環境につなぐ方法については、➡ ④応用編「ネット接続設定」章で詳しく説明しています。

・ネットワーク機能をお使いになる上での注意やお知らせについても書かれていますので、必ずご覧ください。

## 3 メッセージを確認したあと、項目を設定する

ネット de ナビの設定を行ないます。

通常は【本体ユーザー名】と【本体パスワード】の設定だけを行ないます。項目を選び、**決定** を押し、文字入力画面が表示されます。

・文字の入力方法については、➡ ③操作編「文字入力のしかた」(22ページ)をご覧ください。



### 【本体ユーザー名】と【本体パスワード】を設定するとき

【本体ユーザー名】と【本体パスワード】は、半角英数字記号 16 文字以内で、他人に知られたり、容易に推測されないような、お客様独自のものにしてください(避けた方がよい例:ご自身やご家族の名前、電話番号、誕生日、住所の地番、車のナンバー、同じ数字や記号の単純な並びなど)。

※利用者を識別するためのしるしです。

#### 【本体名】

通常は画面に表示されている設定を変える必要はありません。

・同機種名を複数台接続する場合は、それぞれ本体ごとに変更してください(半角英数字記号で 15 文字以内)。

#### 【本体ユーザー名】

パソコンから本機にアクセスするための ID\*を決めて設定してください。

#### 【本体パスワード】

パソコンから本機にアクセスするための ID\*を決めて設定してください。パスワードを入力すると「\*」で表示されます。

・パスワードを忘れたときは、新たなパスワードを入力し、設定してください。

#### 【本体ポート番号】

通常は設定を変える必要はありません。

・うまく接続できないときや、機能の一部が働かないときに、2000 ~ 10000 の間で変更します。

・入力するときは、リモコンの『番号ボタン』を使って入力します。

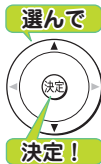
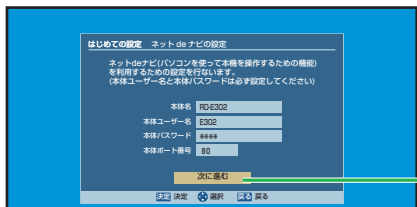

## 4 【次に進む】を選び、**決定** を押す

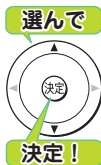
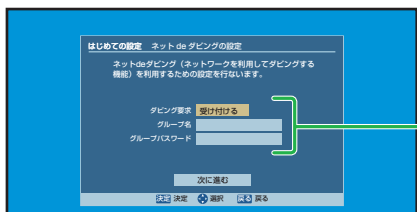

## 5 メッセージを確認したあと、項目を設定する

ネット de ダビングの設定を行ないます。

#### ダビング要求

【受け付ける】 : ダビングするときに選びます。

【受け付けない】: ダビングしないときや、対応機をお持ちでないときに選びます。

#### 【グループ名】(例:TOSHIBA)

複数台をネットに接続しているときのグループ名を設定します(半角英数字記号 16 文字以内)。

#### 【グループパスワード】

グループ名を設定したときに、パスワードを設定します(半角英数字記号 16 文字以内)。

・【受け付ける】にしたときは、【グループ名】と【グループパスワード】は必ず設定してください。

【グループ名】と【グループパスワード】を設定する際は、【本体ユーザー名】、【本体パスワード】と同様にご注意ください。

また、ネット de ダビングしたい機器同士は、【グループ名】と【グループパスワード】は同じでなくてはなりません。

設定が終わったら【次に進む】を選び、**決定** を押しします。



### 「ネット de ダビング」とは?

ネット de ダビング機能は、対応する当社製 HDD&DVD レコーダー (HD DVD ドライブ搭載機および VTR 一体型含む) が、同一ネットワーク上にあるときに、ネットワークを使って相互間ダビングができる機能です。





「はじめての設定」中に誤って設定を終了させてしまったら...

「はじめての設定」設定中に「終了」ボタンを押してしまった、何らかの原因で終了させてしまったときは、  
 ▶ 「はじめての設定」を表示する・やり直すには(46ページ)の手順で「はじめての設定」をやり直すことができます。

準備をしましょう!

アンテナ・ケーブルをつなぐ  
(基本の接続)

「はじめての設定」をする  
(基本の設定)

その他の機器をつなぐ  
(応用の接続)

詳しい設定をする  
(応用の設定)

注意と参考資料

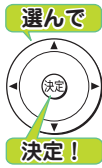
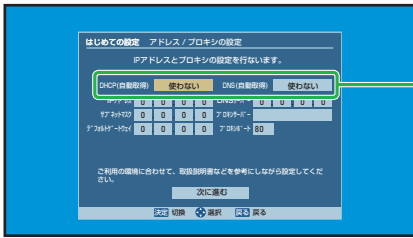

## 6 メッセージを確認したあと、項目を設定する

アドレス/プロキシの設定を行ないます。  
 本機のネットワーク機能もパソコンなどと同様に、ネットワークに接続するためには、本機にアドレスを割り当てる必要があります。また、お使いになる環境によっては、プロキシの設定も必要な場合があります。アドレス/プロキシの詳細設定内容や、お知らせ・注意に関しては、▶ ④応用編「設定項目(アドレス/プロキシ画面)」(17ページ)をご覧ください。

### DHCP(自動取得)

ルーターのDHCP機能を使ってネットワークの情報を自動的に取得する、しないを設定します。

#### 【使わない】

ネットワークの情報を手動で設定します。

- 手動で設定する場合の詳細内容は、▶ ④応用編「設定項目(アドレス/プロキシ画面)」(17ページ)をご覧ください。

#### 【使う】

ネットワークの情報を自動的に取得します。

### DNS(自動取得)

DHCPサーバーからDNSサーバーアドレスを自動的に取得する、しないを設定します。

#### 【使わない】

DNSサーバーアドレスを手動で設定します。

- 手動で設定する場合の詳細内容は、▶ ④応用編「設定項目(アドレス/プロキシ画面)」(17ページ)をご覧ください。

#### 【使う】

数値は自動的に設定されます。



トピック **「DHCP(自動取得)」は通常は【使う】に設定します**

本機をつなぐネットワーク環境や、お使いのルーターにもよりますが、通常は【使う】にしておいて問題ありません。

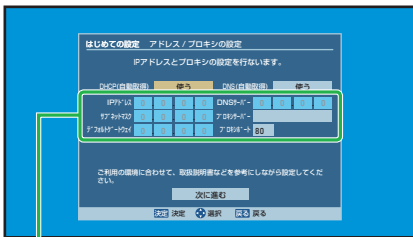

「IPアドレス」、「サブネットマスク」、「デフォルトゲートウェイ」、「DNSサーバー」の数値は、自動的に設定されます(本機を接続するネットワーク環境によって、設定される数値は異なります)。

設定が終わったら【次に進む】を選び、●を押します。

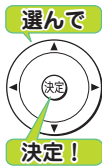
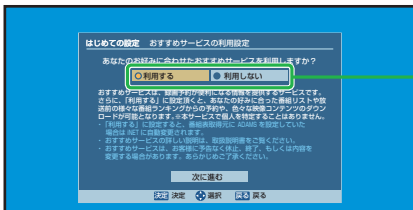

## 7 メッセージを確認したあと、【利用する】または【利用しない】を選ぶ

おすすめサービスの設定を行ないます。

おすすめサービスは、他のRDユーザーの録画予約情報を元に、予約ランキング情報を知ることができたり、予約情報からお好みの番組をお知らせするなど、さらに本機を楽しくお使いいただける機能です。

### 【利用する】

おすすめサービスを利用します。

- 集計情報を元に、個人の特典などがされる心配はありません。安心しておすすめサービス機能をお使いください。

### 【利用しない】

おすすめサービスを利用しません。

設定が終わったら【次に進む】を選び、●を押します。

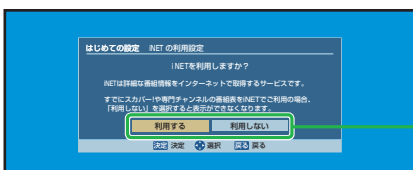

## 8 メッセージを確認したあと、【利用する】または【利用しない】を選び、決定を押す

地上アナログ放送の番組表や番組情報の取得先を「iNET」にするときは、【利用する】を選びます。

- 外部チューナー(スカパー!やCATVチューナーなど)をつないだときに番組表機能を使いたいときも、「iNET」を選びます。また、以下の地域でお使いの場合も、地上アナログ放送の番組表情報は「iNET」になりますので、【利用する】を選んでください(ブロードバンド常時接続の環境が必要です)。

富山、福井、山梨、鳥取、島根、高知、徳島、宮崎、(2008年4月現在)

# 「はじめての設定」をする・つづき

## 9 メッセージを確認したあと、**決定** を押す

「②本機のネットワーク機能の設定」が完了します。

### トピックス あとでネットワーク機能を設定・変更したいときは



本機のネットワーク機能を「はじめての設定」で行わずに、あとで個別に設定する場合や、設定した内容を変更したいときは、以下の設定項目をご確認ください。

#### 簡単な説明で接続と設定を行なう場合

- ① 本機をブロードバンド常時接続環境につなぐ (➔ 42 ページ)
- ② イーサネット利用設定を確認する (➔ 78 ページ)  
本機のネットワークを利用するには、【イーサネット利用設定】は【利用する】を選びます。
- ③ イーサネット設定のアドレス／プロキシの設定をする (➔ 79 ページ)  
【アドレス／プロキシ】の設定を行いません。

#### 詳細な説明で接続と設定を行なう場合

- ① 本機をブロードバンド常時接続環境につなぐ (➔ ④ 応用編 14、15 ページ)
- ② イーサネット利用設定を確認する (➔ 78 ページ)  
本機のネットワークを利用するには、【イーサネット利用設定】は【利用する】を選んでください。
- ③ イーサネット設定をする (➔ ④ 応用編 16 ページ)  
【ネット de ナビ / ネット de ダビング】、【アドレス / プロキシ】の設定を行いません。

地上アナログ放送の番組表情報を iNET から取得する場合は、➔ 72 ページをご覧ください、設定してください。

## ③ 地上アナログチャンネルの設定



ここでは地上アナログ放送の受信チャンネル（本機を通して映る放送局）を設定します。「はじめての設定」で行なう受信 CH 設定は、自動的に番組表の設定も受信 CH に合わせて変更します。受信 CH の設定は、「はじめての設定」で行なうことをおすすめします。

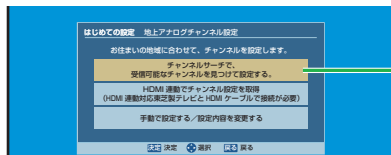
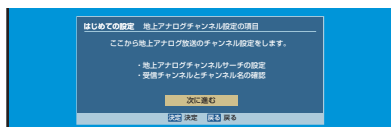

### 1 メッセージを確認したあと、**決定** を押す

### 2 メッセージを確認したあと項目を選び、**決定** を押す

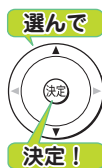

#### 【チャンネルサーチで、受信可能なチャンネルを見つけて設定する。】

通常はこの項目を選びます。

- 地上アナログ放送のチャンネルサーチが始まります。しばらくお待ちください。

#### 【HDMI 連動機能でチャンネル設定を取得】

HDMI 連動機能対応の当社製 REGZA シリーズと HDMI 端子を使って接続 (➔ 14 ページ) しているときに選びます。

- 接続している REGZA から、地上アナログ放送のチャンネル設定の取得が始まります。しばらくお待ちください。

#### 【手動で設定する / 設定内容を変更する】

チャンネルサーチを行わずに手動で地上アナログチャンネルを設定または変更します。

- 地上アナログチャンネル設定が済みの場合で、一部チャンネルの設定のみ変更したいときに選びます。



### HDMI 連動機能とは？

HDMI 連動機能に対応した当社製テレビ (REGZA シリーズ) と HDMI ケーブルで接続するとテレビから本機に予約録画を行ったり、地上アナログ放送の設定をテレビから取得して設定する、テレビの電源オフに合わせて本機も電源オフするなど、便利な機能です。詳しくは➔「HDMI 連動機能を使う」(44 ページ)をご覧ください。







「はじめての設定」中に誤って設定を終了させてしまったら…

「はじめての設定」設定中に「終了」ボタンを押してしまった、何らかの原因で終了させてしまったときは、→「はじめての設定」を表示する・やり直すには(46ページ)の手順で「はじめての設定」をやり直すことができます。

準備をしましょう!

アンテナ・テレビとつなぐ(基本の接続)

「はじめての設定」をする(基本の設定)

その他の機器とつなぐ(応用の接続)

詳しい設定をする(応用の設定)

「注意と参考資料」

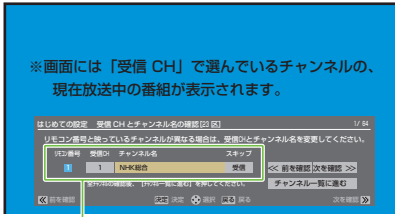

- ① リモコン番号とチャンネル名欄に表示されている放送局が、テレビと同一か確認します(画面には「受信 CH」で選んでいるチャンネルの、現在放送中の番組が表示されるので、放送局が間違いないか、正しく受信できているか確認できます。)
  - ② チャンネル名が表示されているか、スキップ欄が「受信」になっているか確認します
- ※チャンネル名欄が「(未設定)」, スキップ欄が「スキップ」になっているときは、この画面で変更することができます。  
詳しくは、→「手順 ③」で受信確認できないチャンネルがあるときは…(26ページ)をご覧ください。

### 3 受信できる地上アナログチャンネルが映るか確認する

→「テレビで映る地上アナログ放送局を確かめる」(6ページ)の表にメモした放送局が映る、チャンネル名がある(「未設定」となっていない)などを、確認します。

**メモしたチャンネル(放送局)が映らないときは…**  
テレビで映るチャンネルが映らなかったり、チャンネルの追加や変更をしたいときは、→「手順 ③」で受信確認できないチャンネルがあるときは…(26ページ)をご覧ください、設定を変更します。

- テレビで映るチャンネルは、本機でも正しく映るように設定してください。テレビで映るチャンネルが、以下の設定になっていないか確認します。
  - ①チャンネル名欄の表示が(未設定)
  - ②スキップ設定欄の表示が【スキップ】
 以上の設定状態では、正しく受信できなかったり、番組表で表示しない設定になってしまいます。

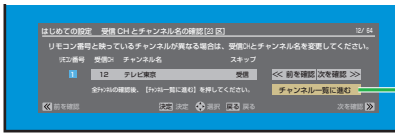

### 4 「チャンネル一覧に進む」を選び、「決定」を押す



### 5 設定内容を確認する

でページを切り換えて、地上アナログチャンネル一覧を確認できます。

【登録して次に進む】で「決定」を押すと、「③ 地上アナログチャンネルの設定」が完了します。

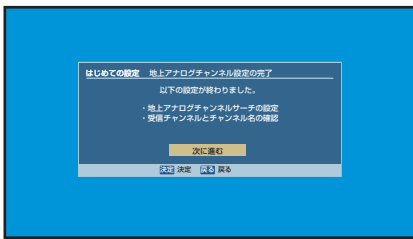

### 6 メッセージを確認し、「決定」を押す

- →「① 基本設定」の手順 ② (20ページ)、「地上アナログ」に【✓】を付けている。
- →「② 本機のネットワーク機能設定」の手順 ⑧ (23ページ)、「iNET」の設定で【利用しない】を選んでいる。

以上のときは、地上アナログ放送の番組表情報は「ADAMS」を利用します。

→「④ 地上アナログ放送用番組表(ADAMS)の設定」(29ページ)に進みます。



**手順 ③ の検索結果で、チャンネル名が「(未設定)」と多く表示されるときは…**

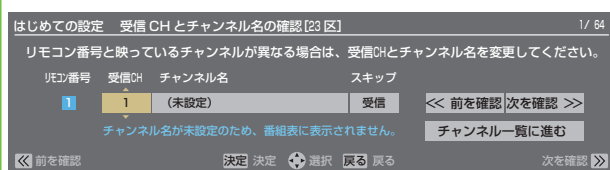

- 「①基本設定」の手順 ⑦ で、(21ページ)お住まいの地域や環境によっては、選んだ【地域】が適切でない場合があります。  
例 1) マンション全体がCATV(ケーブルテレビ)に加入している場合。
- 例 2) 東京都多摩地域や八王子地域にお住まいの場合も、地域や環境によっては【23区】などを選ぶとすべての局が映ることがあります。

テレビでは映る放送局が、本機では映らない放送局がある場合は、近隣の地域名を選んでみてください。

# 「はじめての設定」をする・つづき

## (例1) 手順③で受信確認できないチャンネルがあるときは…

▶「テレビで映る地上アナログ放送局を確かめる」(6ページ)で表にメモした放送局が映らないことがあります。

★映らない場合は、原因として以下の点などが考えられます

### ●お住まいがCATV(ケーブルテレビ)などにご加入の場合

放送電波の受信環境が悪い地帯や、マンションなどの集合住宅の場合、無料でCATVサービスが提供されていることがあります。この場合、CATV会社によっては放送局のチャンネル割当てが、通常と異なることがあります。

### ●お住まいが放送電波の交差する地帯の場合

放送電波が交差する地帯の場合、受信地域選択が複雑になるため、映るチャンネルが含まれないことがあります。

★以下の設定例を参考に、映らない放送局を映るようにしましょう

#### ■テレビで映る放送局

映っている放送局名	表示CHとリモコンのボタン番号
NHK総合	1CH / 1
放送大学	16CH / 2
NHK教育	3CH / 3
日本テレビ	4CH / 4
TOKYO MX	14CH / 5
TBSテレビ	6CH / 6
フジテレビ	8CH / 8
テレビ朝日	10CH / 10
テレビ東京	12CH / 12
TVKテレビ*	42CH / 13
テレ玉	38CH / 14
チバテレビ	46CH / 15

#### ■本機で映る放送局(赤字の放送局が設定を追加や変更しないと映らない)

映っている放送局名	表示CHとリモコンのボタン番号
NHK総合	1CH / 1
放送大学	16CH / 2
NHK教育	3CH / 3
日本テレビ	4CH / 4
TOKYO MX	14CH / 5
TBSテレビ	6CH / 6
フジテレビ	8CH / 8
テレビ朝日	10CH / 10
テレビ東京	12CH / 12
TVKテレビ*	42CH / 13
テレ玉	38CH / 14
チバテレビ	46CH / 15

\*番組表情報取得先が「iNET」を選んでいるときは、「tvk」と表示されます。番組表情報取得先(ADAMSまたはiNET)によっては、異なる放送局名が表示がされる場合がありますが、情報の取得などに問題はありません。

上記は、CATVが提供している放送局のリモコン番号と、本機の地域設定のリモコン番号が異なる場合の例です。手動で変更する必要があります。本機でも映るように変更しましょう。

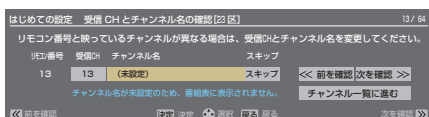

## 1 ④ / ⑤ を押して、受信できないリモコン番号を選ぶ

上記の例の場合、チャンネルサーチした結果リモコンのボタン番号が合わない、映らないのは、「13」、「14」、「15」になります。最初に受信CHを映るように変更します。

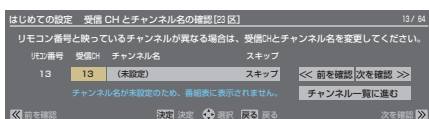

## 2 ②【受信CH】を選び、方向ボタン(▲/▼)で数値を変更する



▶手順③(25ページ)のサーチ結果では、「受信CH」が「13」に設定されています。

これを、方向ボタン(▲/▼)を押して「42」に変更します。「42」という数値については、▶「地域名と放送局一覧表」(88ページ)をご覧ください。東京23区で「tvk」(TVKテレビ)の「受信CH」が「42」となっています。この数値にしたがって変更します。

受信CHの番号を変更すると、映らなかった放送局の放送中の番組が、映るようになります。

同じように、映らない放送局の「受信CH」を変更します。



### トピックス CATVなどにご加入のときは…

CATVなどの場合、リモコン番号と受信CHが、本機の設定内容と異なることがあります。この例の場合、CATV会社から提供されている「tvk」はリモコン番号の13に設定されています。13の受信CHが本機の設定とは異なるため、映りません。【受信CH】を変更したあとは、【チャンネル名】を変更します。





「はじめての設定」中に誤って設定を終了させてしまったら...

「はじめての設定」設定中に「終了」ボタンを押してしまった、何らかの原因で終了させてしまったときは、  
 → 「はじめての設定」を表示する・やり直すには(46ページ)の手順で「はじめての設定」をやり直すことができます。

準備をしましょう!

アンテナ・テレビとつながる(基本の接続)

「はじめての設定」(基本の設定)

その他の機器とつながる(応用の接続)

詳しい設定をする(応用の設定)

注意と参考資料

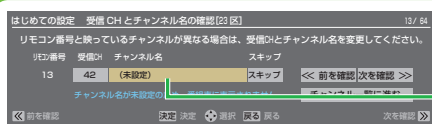

3 「チャンネル名」欄を選び、決定を押す

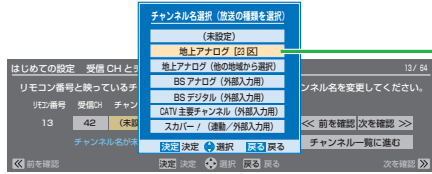

4 【地上アナログ [23区]】を選び、決定を押す

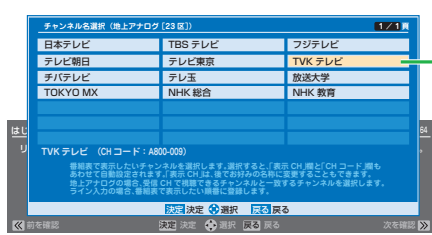

5 【TVK テレビ】(または【tvk】)を選び、決定を押す  
 「チャンネル名」に【TVK テレビ】(または【tvk】)が表示されます。

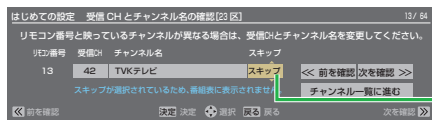

6 「スキップ」欄を選ぶ

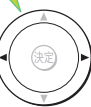

方向ボタン(▲/▼)を押して【スキップ】を【受信】にします。  
 スキップ設定が【スキップ】になっていると、せっかく受信CHを変更して映るようになっても、そのチャンネルをとばして選局してしまいます。また、【スキップ】に設定されているチャンネルは、番組表でも表示されません。

映るチャンネルは、【スキップ】から【受信】に変更します。

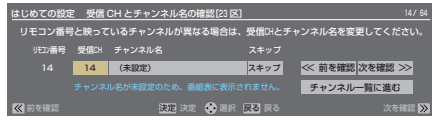

7 方向ボタン(▲/▼)を押して、他の映らないリモコン番号を選ぶ

手順 1 ~ 6 をくり返します。

変更が終わったら、【チャンネル一覧に進む】を選び、決定を押して、次へ進みます。

# 「はじめての設定」をする・つづき

## (例 2) 手順 ③ で受信確認できないチャンネルがあるときは…

### ■テレビで映る放送局

映っている放送局名	表示 CH と リモコンのボタン番号
NHK 総合	1CH / 1
NHK 教育	3CH / 3
日本テレビ	4CH / 4
TOKYO MX	5CH / 5
TBSテレビ	6CH / 6
TVK テレビ※	7CH / 7
フジテレビ	8CH / 8
チバテレビ	9CH / 9
テレビ朝日	10CH / 10
テレ玉	11CH / 11
テレビ東京	12CH / 12

### ■本機で映る放送局 (赤字の放送局が設定を追加や変更しないと映らない)

映っている放送局名	表示 CH と リモコンのボタン番号
NHK 総合	1CH / 1
NHK 教育	3CH / 3
日本テレビ	4CH / 4
TOKYO MX	5CH / 5
TBSテレビ	6CH / 6
TVK テレビ※	7CH / 7
フジテレビ	8CH / 8
チバテレビ	9CH / 9
テレビ朝日	10CH / 10
テレ玉	11CH / 11
テレビ東京	12CH / 12

※ 番組表情報取得先が「iNET」を選んでいるときは、「tvk」と表示されます。番組表情報取得先(ADAMS または iNET)によっては、異なる放送局名が表示がされる場合がありますが、情報の取得などに問題はありません。

この例の場合は、CATV が提供している放送局の受信 CH を変更している可能性があります。この場合、本機と「受信 CH」の設定が異なるため、映らない「受信 CH」を CATV 側の同じ「受信 CH」に変更する必要があります。また、➡ 手順 ② (24 ページ) でチャンネルサーチしなかったときなども、本機の初期状態で設定してある受信 CH と、実際の放送局の受信 CH が異なる場合は、変更が必要です。

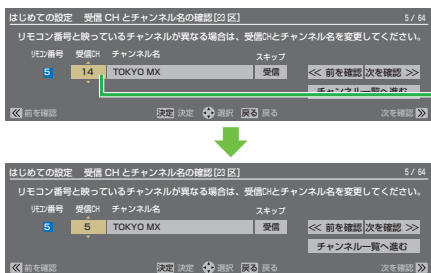

## ① 映らないリモコン番号の【受信CH】を選び、方向ボタン (▲/▼) で数値を変更する

上記の例の場合、リモコン番号「5」で「TOKYO MX」が映るようになる説明で進めます。

リモコン番号「5」の「受信 CH」を選びます。

変更したい「受信 CH」を選び、番号を変更します。この場合、「受信 CH」の「14」を、リモコン番号と同じ「5」に変更します。方向ボタン (▲/▼) を押して変更しましょう。

ほかの映らない放送局も、同じ要領で「受信 CH」を変更してみてください。また、「例 1」 (➡ 26 ページ) と同様に、【チャンネル名】や【スキップ】の設定も確認してください。

変更が終わったら【チャンネル一覧へ進む】を選び、(決定) を押して、次へ進みます。



### 地上アナログ放送の受信 CH 設定と番組表の表示について

地上アナログ放送の受信 CH 設定は、「はじめての設定」以外でも設定や変更をすることができます。

➡ 「手で地上アナログ放送のチャンネルを設定/変更する」(52 ページ) をご覧ください。ただし、【チャンネル設定変更】で受信 CH を変更したときは、番組表の設定は連動して変更されません。その場合は、➡ 「番組表で表示するチャンネルを追加/変更する」(74 ページ) をご覧いただき、番組表の設定を確認してください。







「はじめての設定」中に誤って設定を終了させてしまったら...

「はじめての設定」設定中に「終了」ボタンを押してしまった、何らかの原因で終了させてしまったときは、→「はじめての設定」を表示する・やり直すには(46ページ)の手順で「はじめての設定」をやり直すことができます。

## ④ 地上アナログ放送用番組表 (ADAMS) の設定



準備をしましょう!

- 「① 基本設定」の手順 ② (20 ページ)、「地上アナログ」に「✓」を付けている。
- 「② 本機のネットワーク機能の設定」の手順 ⑧ (23 ページ)、「iNET」の設定で【利用しない】を選んでいる。

以上のときは、【利用する】を選んでください。

※ ただし、→「② 本機のネットワーク機能の設定」の手順 ⑦ (23 ページ)、「おすすめサービス」で【利用する】を選んだときは、ADAMS は選べません。

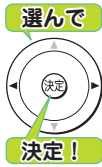
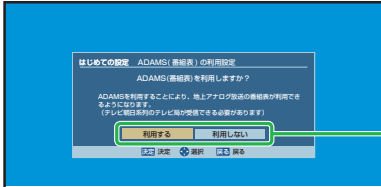

### ① 【利用する】を選び、決定 を押す

ADAMS=「TV-Asahi Data and Multimedia Service」の略です。テレビ朝日系列の地上アナログ放送の電波から送信される番組表データを、アンテナを通して自動受信します。そのため、テレビ朝日系列が受信できない地域では、ADAMS からの番組表データを利用できません。(2008年4月現在、富山、福井、山梨、鳥取、島根、高知、徳島、宮崎では、ご利用いただけません。また、上記以外の地域でも、受信形態や電波の状態によって利用できない場合があります)

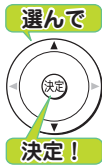
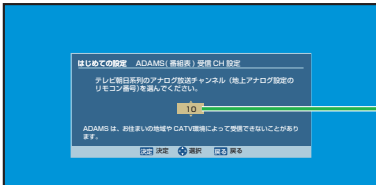

### ② 表示されている番号が、お住まいの地域で映る、テレビ朝日系列のチャンネル番号かどうか、確認する。問題ないときは、決定 を押す

表示されている番号が異なる場合は、方向ボタン(▲/▼)でテレビ朝日系列のチャンネル番号に変更します。変更が終わったら、決定 を押して、次へ進みます。

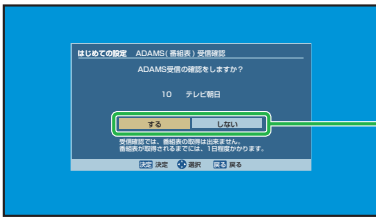

### ③ 【する】を選び、決定 を押す

【する】を選ぶと、ADAMS を利用した番組表が利用可能か確認します。また、テレビ朝日系列のチャンネル番号に間違いがないかの確認もします。確認が完了したら、完了のメッセージが表示されます。決定 を押して、次に進みます。

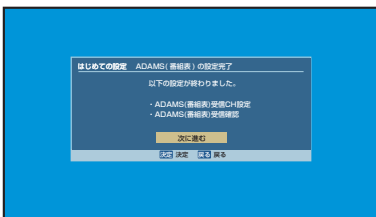

### ④ メッセージを確認し、決定 を押す

「④ 地上アナログ放送用番組表 (ADAMS) の設定」が完了します。

アンテナ・テレビにつなぐ  
(基本の接続)

「はじめての設定」をする  
(基本の設定)

その他の機器につなぐ  
(応用の接続)

詳しい設定をする  
(応用の設定)

注意と参考資料

# 「はじめての設定」をする・つづき



## ⑤ デジタル放送(地上/BS・110度CS)関連の設定をする

- 「① 基本設定」の手順 ② (20 ページ)、「地上デジタル」に「✓」を付けている。
  - 「① 基本設定」の手順 ② (20 ページ)、「BS デジタル」、「110度CS デジタル」に「✓」を付けている。
- 以上のときに、必要な設定を行ないます。

### 1 メッセージを確認し、**決定** を押す

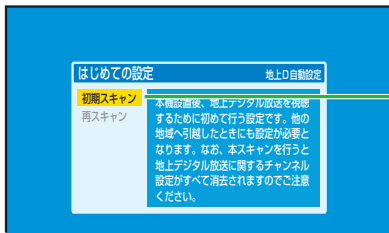

### 2 【初期スキャン】を選び、**決定** を押す

初期スキャンが始まります。  
初期スキャンには数分かかります。

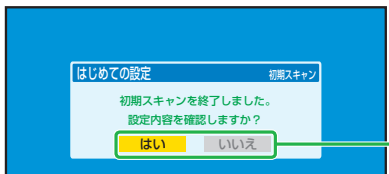

### 3 【はい】または【いいえ】を選び、**決定** を押す

【はい】を選んだときは、→ 「地上デジタル放送の放送(予定)一覧表」(98 ページ)をご覧ください、該当地域の各地上デジタル放送局名があるか確認します(ただし、一覧表は地上デジタル放送の放送予定で、内容は目安です。放送局の開局の状況などによっては、この表のとおりにならない場合があります)。スキャン結果を確認したあとは、**決定** を押して、手順 ④ に進みます。

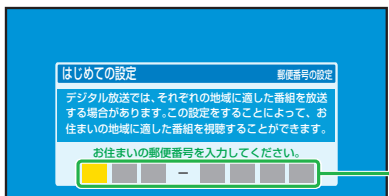

### 4 番号ボタンでお住まいの郵便番号を入力する

本機をお使いになる地域の郵便番号を入力します。入力には『番号ボタン』を使います。入力したあとは、**決定** を押して、手順 ⑤ に進みます。

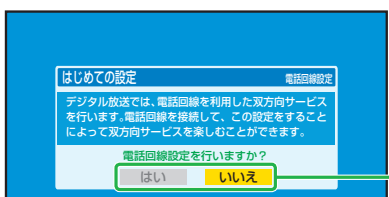

### 5 【はい】または【いいえ】を選び、**決定** を押す

【いいえ】を選ぶと、電話回線の設定は行ないません。【はい】を選んだときは、電話回線の設定を行ないます。電話回線の接続と設定を必要とします。

設定や詳しい内容については、

- (接続) → 「双方向通信の接続をする(電話回線の接続)」(43 ページ)
- (設定) → 「双方向通信の設定をする(電話回線の設定)」(60 ページ)をご覧ください。

• 地上デジタル放送の双方向サービスをご利用のときは、ネットワークへの接続と設定も必要になります。(→ 42、78 ページ)

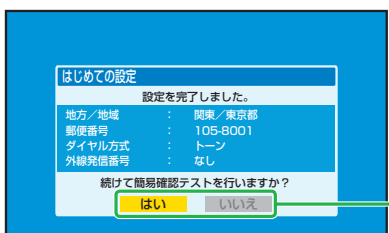

### 6 【はい】または【いいえ】を選び、**決定** を押す

【はい】を選ぶと、デジタル放送関係の簡易テストを行ないません。【いいえ】を選ぶと、デジタル放送関係の簡易テストを行ないません。

簡易テストを中止するときは、**決定** を押してください。

簡易テストの結果については、→ 「デジタル放送の簡易確認テストをする」(67 ページ)をご覧ください。





「はじめての設定」中に誤って設定を終了させてしまったら…

「はじめての設定」設定中に「終了」ボタンを押してしまった、何らかの原因で終了させてしまったときは、→「はじめての設定」を表示する・やり直すには」(46ページ)の手順で「はじめての設定」をやり直すことができます。

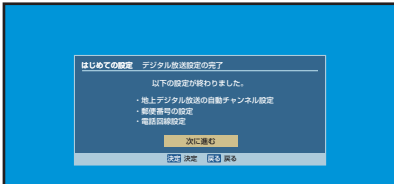

## 7 メッセージを確認し、**決定**を押す

現在時刻の確認画面が表示されます。時刻を確認したあと、**決定**を押して、次に進みます。

時刻に問題がある場合は、「はじめての設定」が完了したあととは、→『日付と時刻の設定を確認する』(47ページ)をご覧ください、正しい時刻を設定してください

## 8 「はじめての設定」の完了メッセージを確認し、**決定**を押す

テレビでご覧の各チャンネルが、本機で受信できるようになりました。録画予約に便利な「番組表」も利用できます。次のページに進んでください。



「はじめての設定」をやり直したい・表示させたいときは…

「はじめての設定」をあらためて行ないたいときは、→『「はじめての設定」を表示する・やり直すには』(46ページ)の手順でやり直すことができます。(設定した内容はリセットされずに保持されているので、変更したい内容のみを更新させることもできます。)ただし、追加や変更したい設定項目によっては、関連する内容も「はじめての設定」内で、再設定が必要になることもあります。

### 各デジタル放送のアンテナをあとから追加して接続したとき

「番組ナビチャンネル設定」の「番組表表示」に「✓」がついているかご確認ください。詳しくは、→③操作編「番組表でデジタル放送の表示/非表示を設定する」(83ページ)をご覧ください。



### 本機の番組表に関して

番組表の情報は放送メディア(地上アナログ、デジタル、BS・110度CSデジタルなど)によって異なります。以下をご参考ください。

### 地上アナログ放送の番組表データについて

Q 地上アナログ放送の番組表データは何から取得するの？

A 方法は2つあります。一つはADAMS<sup>※1</sup>を利用したテレビの地上アナログ放送波から番組データを受信する方法と、iNET<sup>※2</sup>でインターネットから番組データをダウンロードします  
 ※1 ADAMS = TV-Asahi Data and Multimedia Service の略です。  
 ※2 iNET = 東芝提供のインターネット接続型番組情報提供サービス。

#### ADAMS

- テレビ朝日系列の地上アナログ放送の電波から送信される番組データを、アンテナを通して自動受信します。
- インターネット環境がなくても、番組データが取り込めます。
- 8日分の番組データを取り込みます。(地域によっては7日分または2日分の場合や、提供されていない場合があります。)
- 1日2回の選択した時刻に番組データを自動受信します。
- テレビの放送波(地上アナログ放送)を利用して、本機の時刻を自動調整します。
- ADAMSが提供する番組データは、「地上アナログ放送」と「BSアナログ放送」です。テレビ朝日系列を受信できない地域では、ADAMSからのデータを利用できません。(2008年4月現在、富山、福井、山梨、鳥取、島根、高知、徳島、宮崎では、ご利用いただけません。また、上記以外の地域でも、受信形態や電波の状態によって利用できない場合があります。)

#### iNET

- インターネットを利用して番組データサーバーから番組データをダウンロードします。(iNETを利用するには、対応のルーターなどを使ってブロードバンド常時接続の環境へ接続が必要です)
- ADAMSが提供されていない地域でも番組データが取り込めます。
- 8日分の番組データを取り込みます。
- 24時間いつでも番組データをダウンロードできます。
- 時計サーバーを利用して、本機の時刻を自動調整することができます。
- 内蔵チューナー(地上アナログ)と接続した外部機器/チューナーを合わせて、最大50チャンネルまで番組表で表示できます。データ提供元: 株式会社日刊編集センター、株式会社スカイパーフェクト・コミュニケーションズ(2008年4月現在)

### デジタル放送の番組表データについて

Q デジタル放送の番組表データは何から取得するの？

A デジタル放送はデジタル放送波から番組データを受信します  
 • デジタル放送波(地上デジタル放送/BSデジタル放送/110度CSデジタル放送)から送信される番組データを、アンテナから自動的に受信します。  
 • インターネット環境などがなくても、番組データが取り込めます。  
 • 8日分の番組データを取り込みます。(放送局によって変わる場合があります。)  
 • テレビの放送波を利用して、本機の時刻を自動調整します。  
 • 番組表からの録画予約中に番組の放送時間に変更があっても、リアルタイムに対応します。  
 • 内蔵デジタルチューナー(地上デジタル、BS/110度CSデジタル)は最大2100チャンネルまで表示します。

### 外部チューナー(スカパー!やCATVなど)の番組表データについて

Q 接続したスカパー!チューナーやCATVチューナーの専門チャンネルなどの番組表のデータはどうすれば表示できるの？

A 番組表の情報取得にはiNETを利用します。(iNETについては、「地上アナログ放送の番組表データについて」をご覧ください。)

準備をしましょう!

アンテナ・テレビとつなぐ  
(基本の接続)

「はじめての設定」をする  
(基本の設定)

その他の機器とつなぐ  
(応用の接続)

詳しい設定をする  
(応用の設定)

注意と参考資料

# 「はじめての設定」が終わったら



見たいチャンネルは全部映るようになりました？  
番組を録画予約するときには、簡単に予約ができる**番組表**が便利です！

ADAMS をつかって「地上アナログ放送」の番組表データを取得するには、一日最大2回、決まった時間に受信するんだ。この受信時刻は設定で選ぶことができるよ



ADAMS で番組情報を取得できる放送波は、地上アナログ放送とBSアナログ放送（外部チューナー）です。本機はBSアナログチューナーは内蔵されていません。ちなみに各デジタル放送は、放送波に番組情報が含まれています。

## 例) 地上アナログ放送の番組表を ADAMS で取得する場合

- 1 **番組ナビ** を押す  
「番組ナビ トップ」が表示されます。

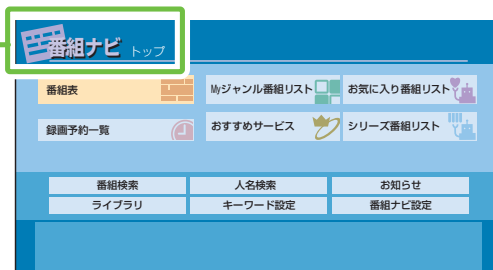

- 2 **【番組ナビ設定】** を選び、**決定** を押す

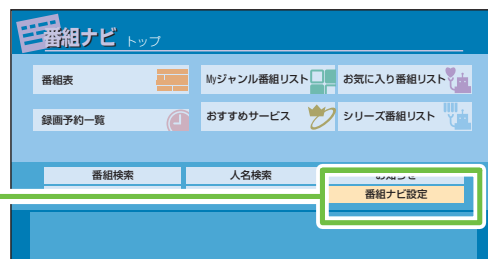

- 3 **「ADAMS 設定」** の内容を確認する  
受信時刻を変更するときは、受信時刻 1 か 2 を選び、**決定** を押します。  
方向ボタン (▲/▼) で、受信時刻を変更できます。  
変更が終わったら、画面下の**【登録】**を選び、**決定** を押します。



番組表のデータを受信する時刻です。



## デジタル放送の番組表に抜けがある! ?の巻き

RDくん…なんだか番組表が正しく表示されていないみたいだよ!!

せっかく番組表が使えるようになったのに、まったく表示されてなかったり、チャンネルによっては歯抜け状態に表示されたりしている～

**どうして! ?**

1

電源を「入」にしたばかりのときなどは、一部番組表の表示が抜けちゃうことがあるんだ。そんなときは…

いったん番組表を閉じて、しばらくしてから表示しなおすと、全部表示されるようになってることがあるよ。

**そうなの!!**

2

番組表に歯抜けの箇所があっても「番組表更新」機能を使えば表示されるようになるんだ!

詳しくは、➡ ③操作編「番組表のデータを更新する(番組表更新)」(80ページ)を見てね!

**なるほど!**

番組表には情報を更新する機能があるんだね! 自分で操作してもデジタル放送の番組情報は取得できるんだね!

3



### 番組表をつかうコツはわかったかの?

もうひとつ、次のときにも番組表が正しく表示されないことがあるから注意しておくね。

- 「はじめての設定」が終わったあと
- 電源を入れたすぐあと
- 番組データの取得先が「ADAMS」のとき、次のデータを受信するまでのあいだ

**それでは諸君、立派に本機を使いこなして、楽しいRD ライフを送るのじゃぞ!**

準備をしましょう!

アンテナ・テレビとつなぐ  
(基本の接続)

「はじめての設定」をする  
(基本の設定)

その他の機器とつなぐ  
(応用の接続)

詳しい設定をする  
(応用の設定)

注意と参考資料

# 取扱説明書のご案内

## ① 導入・設定編

また  
より詳しい  
接続や設定を  
したいときにも  
活用してください。

本書です。  
基本的な接続と  
「はじめての設定」に  
ついて載っているよ!

基本と応用

## ② 入門編

初心者のための冊子です。  
ビデオデッキからレコーダーへの買  
い換えや、当社RDシリーズをはじ  
めてお使いになる方のための、  
基本の内容を掲載している  
入門書です。

入門編

## ③ 操作編

DVDを再生!

番組表で録画!

本機を使い  
こなすための  
ガイドです。  
いろいろな機能を  
使ってみて  
ね!

## ④ 応用編

困った!!

本機のネットワーク機能  
について載っています。  
困ったことや、わからない  
ことがあるときは、巻末の  
「用語解説」「困ったときの  
解決法」「総合さくいん」  
を活用してね!

ネット  
de  
ナビ!

たのしく、正しく使ってね!

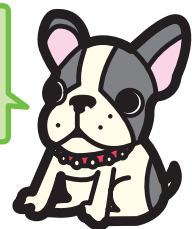

# その他の機器とつなぐ (応用の接続)

スカパー！  
チューナー

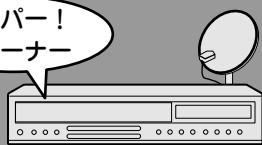

パソコンや  
ネットワーク



AV アンプ

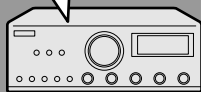

テレビのほかに  
お手持ちの機器を  
つなぐと、楽しみが  
広がるよ！



## アンテナやテレビと接続するときのヒント ..... 36

本機に接続できる各放送波用アンテナについて .....	36
地上アナログ / デジタル、BS・110度CS デジタルのアンテナについて .....	36
接続に必要な同軸ケーブルについて .....	36
同軸ケーブル(付属品)について .....	36
同軸ケーブルがF型コネクタータイプのときは .....	36
CATV(ケーブルテレビ)をご利用の場合は .....	36
「映りが悪い」「ノイズが出る」などの場合は… .....	37
ブースターを接続する .....	37
本機につなぐテレビの入力端子について .....	38
本機の映像出力端子と画質について .....	38
HDMI 端子やD 端子をおすすめする理由 .....	38
本機の映像出力端子と画質について (端子に合った映像出力信号に切り換える) .....	39

## 本機に接続できる外部機器について ..... 40

接続できる機器の確認 .....	40
AV アンプと接続する .....	40
デジタル音声出力端子を使う .....	40
HDMI 端子 (HDCP 機能対応) を経由する .....	41
CATV(ケーブルテレビ) チューナーとの接続 .....	41
(例)CATV のホームターミナル / セットトップボックス (STB) と接続する .....	41
接続した CATV チューナーの放送を見る .....	41
CATV の放送を本機で受信する .....	41
ブロードバンド常時接続環境につなぐ(ネットワーク接続) .....	42
本機のネットワーク機能の概要 .....	42
双方向通信の接続をする(電話回線の接続) .....	43
電話回線がモジュージャックではない場合 .....	43
モジュージャックの場合 .....	43
ISDN 回線または ADSL 回線の場合 .....	43

## HDMI 連動機能を使う ..... 44

こんな機能が使えます .....	44
本機とテレビの接続のしかた .....	44
本機の設定のしかた .....	44
HDMI 連動機能を使って操作する .....	44

# アンテナやテレビと接続するときのヒント



## はじめに

本機に接続できるアンテナの種類、必要なケーブル類やテレビと接続するときの注意やお知らせなど、詳しく知りたいときにご活用ください。

## 本機に接続できる各放送波用アンテナについて

### 地上アナログ／デジタル、BS・110度CSデジタルのアンテナについて

地上アナログ  
放送用  
VHF アンテナ

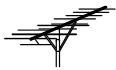

- 地上アナログ放送の視聴に必要なアンテナです。VHFアンテナでは地上デジタル放送を受信できません。地上デジタル放送に対応したUHFアンテナの設置が必要です。
- 地上アナログ放送の受信に、VHFアンテナを使用しない地域もあります(UHFアンテナで受信)。
- 地上アナログ放送も2011年7月までの間に受信したい場合は、ご使用中のVHFアンテナにV/U混合器なども必要です。

地上アナログ/  
地上デジタル  
放送用  
UHF アンテナ

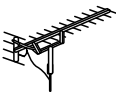

- 地上デジタル放送に対応しているかご確認ください。対応している場合はご使用中のアンテナで受信できますが、アンテナの劣化などで受信できない場合には、新しいアンテナへの交換や、ブースターの設置などが必要です(2008年4月現在)。
- 地上デジタル放送に対応していない場合は、地上デジタル放送に対応したアンテナが必要です。
- 地上アナログ放送も2011年7月までの間に受信したい場合は、UHF全帯域に対応しているアンテナへの取替えが必要な場合もあります(2008年4月現在)。

BS・110度  
CS デジタル  
対応アンテナ



- BS・110度CSデジタル放送の視聴に必要なアンテナです。(BS・110度CSデジタル放送を見るためには、BS・110度CS共用アンテナをお使いください。)
- アンテナとの接続には、「BS・110度CSデジタル対応同軸ケーブル(市販品)」をお使いください。(BS・110度CSデジタル対応同軸ケーブルは、110度CS帯域(2150MHz)まで対応しているものをお使いください。)

各種放送波用のアンテナについては、販売店にご相談ください。

### 接続に必要な同軸ケーブルについて

地上デジタル／アナログ放送のアンテナ端子と  
接続する場合



同軸ケーブル (付属品)

- 接続する内容によっては、付属の同軸ケーブル以外にも、市販の同軸ケーブルが複数必要になります。地上デジタル／アナログ対応(75Ω)のものをお使いください。付属品は地上デジタル／アナログ対応品です。

BS・110度CS デジタル放送のアンテナ端子と接  
続する場合



BS・110度CS デジタル対  
応同軸ケーブル (市販品)

- 接続する内容によっては、対応の同軸ケーブルが複数必要になります。BS・110度CSデジタル対応(75Ω)のものをお使いください。

### 同軸ケーブル (付属品) について

テレビと接続するときは…

- 同軸ケーブル(付属品)のプラグ部分がテレビのアンテナ入力端子と合わないときは、加工が必要です。販売店にご相談ください。

### 同軸ケーブルがF型コネクタタイプの場合は

- 今までお使いの、または市販の同軸ケーブルがF型コネクタタイプの場合は、本機につなぐときに工具を使って強く締めつけないでください。



F型  
コネクタ

### 地上アナログおよびデジタル放送用アンテナとの接続には、同軸ケーブルをおすすめします

平行フィーダー線を使用すると、受信状態が不安定になることがあり、妨害電波を受けやすくなります。

- 平行フィーダー線を使用するときは、平行フィーダー線をBS・110度CSデジタル対応アンテナケーブルから妨害を受けない距離まで離してください。(同軸ケーブルを使用する場合でも、妨害を受けるようであれば、BS・110度CSデジタル対応アンテナケーブルから離してみてください)
- アンテナ線を他のデジタル機器に近づけないでください。受信障害の原因となることがあります。



平行フィーダー線

### CATV(ケーブルテレビ)をご利用の場合は

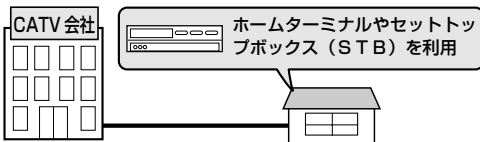

- 各放送波の受信に、アンテナではなくCATV(ケーブルテレビ)のホームターミナル／セットトップボックス(STB)をご利用の場合は、⇒「CATV環境に本機を追加する」(16ページ)または「CATV(ケーブルテレビ)チューナーとの接続」(41ページ)をご覧ください。
- CATV会社が地上デジタル放送の伝送方式をパススルー方式で行なっている場合、本機で受信できます。パススルー方式とは、地上デジタル放送の周波数帯域・変調方式を変更することなく伝送する方式のことです。



## 「映りが悪い」「ノイズが出る」などの場合は…

本機で地上アナログ／デジタル放送、またはBS・110度CSデジタル放送を視聴中に、「画質が悪い」、「映像が不安定」「映りが悪い」、「ノイズが出る」などの場合は、以下の方法をお試しく下さい。また、変化がないときは、お買い上げの販売店などにお問い合わせください。

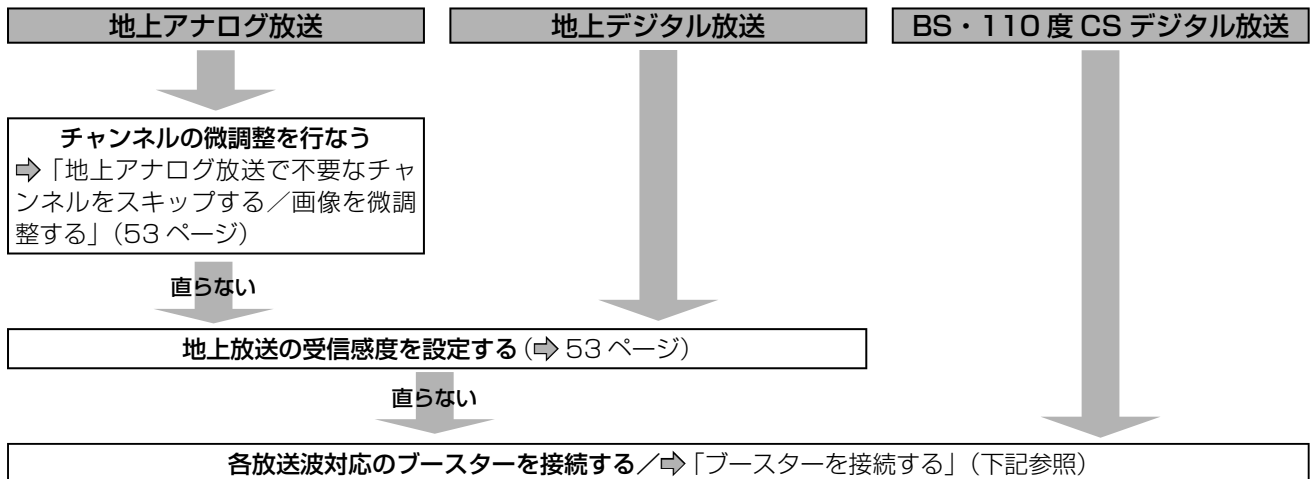

### お知らせ

- 上記の方法を行っても、設置されているアンテナの精度、放送地域や受信環境によっては、変化がない場合もあります。

## ブースターを接続する

本機で地上アナログ／デジタル放送、またはBS・110度CSデジタル放送を視聴中に「映りが悪い」、「ノイズが出る」などの場合は、各放送波（地上、BS・110度CSデジタル）対応の市販ブースターを使用して、アンテナ線を接続してください。

ブースターに関しては、販売店などにお問い合わせください。

### ブースター接続例

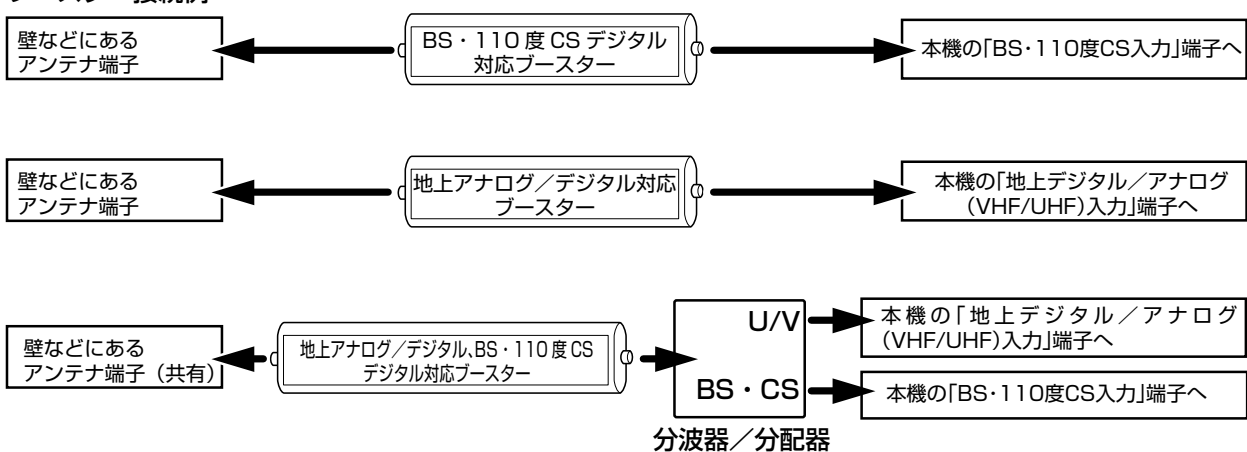

準備をしましょう！

アンテナ・テレビとつなぐ  
（基本の接続）

「はじめの設定」をする  
（基本の設定）

その他の機器とつなぐ  
（応用の接続）

詳しい設定をする  
（応用の設定）







注意と参考資料

# アンテナやテレビと接続するときのヒント・つづき

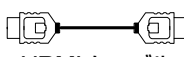
## 本機につなぐテレビの入力端子について

### 本機の映像出力端子と画質について

本機は、ハイビジョン高画質放送に対応しています。また対応する出力端子を備えています。お使いのテレビの接続端子に合わせて、ケーブルやコード、接続方法を、以下の表をご参照のうえお選びください。

接続 おすすめ度	接続に使うケーブル／コードと 対応画質について	オートワイド 機能	特 徴
 一番 おすすめ！	 <b>高画質対応</b> HDMI ケーブル (市販品) HD / SD 画質に対応	対応	<b>HDMI ケーブルで接続する (⇨ 14 ページ)</b> 本機の映像をお楽しみいただくのに、一番おすすめの接続方法です。HDMI 端子は、映像と音声の両方の信号に対応しているので、1本のケーブルで接続が済みます。また、本機が出力できるすべての映像解像度に対応しています。 HDMI 運動機能(⇨44 ページ)に対応した当社製 REGZA シリーズ(テレビ)と接続すると、テレビから運動して操作するなどが可能になります。
 次に おすすめ！	 D 端子ケーブル (市販品) HD / SD 画質に対応	対応	<b>D 端子ケーブルで接続する (⇨ 15 ページ)</b> 本機の D 端子は、480 i (インターレース : D1) から 720p (プログレッシブ : D4) までに対応しています。市販の DVD ビデオディスクなどには、制作側によって解像度制限があるものがあります。その場合、再生時に制作側が許可している解像度に、自動的に変更されることがあります。
上の二つの端子が  テレビに無いとき	 S 映像接続コード (市販品) SD 画質に対応	対応	<b>S 映像接続コードで接続 (⇨ 15 ページ)</b> コンポジット映像 (黄) 端子よりも画質はきれいですが、S1 端子はハイビジョン映像をそのままの画質で楽しむことができません。映像解像度は 480 i (インターレース : D1) のみです。
上の三つの端子が  テレビに無いとき	 <b>標準画質対応</b> 映像・音声接続コード (付属) SD 画質に対応	非対応	<b>映像・音声接続コードで接続 (⇨ 15 ページ)</b> ほとんどのテレビやモニターなどにあるのが、コンポジット映像 (黄) 端子です。コンポジット映像 (黄) 端子では、ハイビジョン映像をそのままの画質で楽しむことができません。映像解像度は 480 i (インターレース : D1) のみです。

HD : 高画質デジタルハイビジョン放送 / SD: 標準テレビ放送



### ワイドテレビと接続するときはオートワイド機能対応端子で！

ワイドテレビと接続するときは、アスペクト比 (画面の縦・横比) の異なった映像を自動的に識別する機能 (オートワイド) を持つ、テレビの S1 (または S2)、D 端子または HDMI 映像入力端子と接続してください。

ワイド放送や市販の DVD ビデオディスクのなかには、映像がフルモードで記録されたものがあります。このような場合には、S1 (または S2)、D 端子または HDMI 映像端子で接続していると、再生時にワイドテレビ画面で自動的に 16:9 のアスペクト比で映像を表示します。

### HDMI 端子や D 端子をおすすめする理由

#### ■ハイビジョン画質対応のテレビとつないで美しい映像が楽しめる！

480p の映像や、ハイビジョン高画質映像の番組をお楽しみになるには、高解像度 (720p、1080i) に対応したテレビ (プログレッシブ方式テレビやハイビジョン対応テレビ) を、本機の HDMI 端子 (⇨ 14 ページ) または D 端子 (⇨ 15 ページ) とつないでお使いになることをおすすめします。

これら以外のテレビでは、ハイビジョン高画質映像番組を見ることはできますが、ハイビジョン映像そのままの画質でご覧いただくことはできません。

HDMI とは、デジタル家電 / AV 機器間をデジタル信号でつなぐことができるインターフェイス (接続システム) です。HDMI 端子付きのテレビやモニター、AV アンプと本機の間を、HDMI ケーブル (市販品) を使って接続することで、デジタル映像 / 音声信号を高品質のまま伝送することができます。また本機は、著作権保護技術である HDCP を採用しています。接続できる機器は、HDCP 機能に対応したものに限りです。接続する機器の取扱説明書も合わせてご確認ください。



## HDMI ケーブルで接続するときの確認と注意

- 接続後は、本体表示窓に「HDMI」と点灯しているか確認してください。  
HDMIの信号が確認されない場合に、本体表示窓にエラーが表示されることがあります。この場合は、HDMIケーブルを抜き差しするか、接続機器の電源を入れ直してください。
- HDMIケーブルは、HDMIロゴ(HDMI)の表示があるケーブルをお使いください。
- 本機のHDMI出力端子とテレビやモニターのDVI入力端子(DVI-D やDVI-I 入力端子など)とを接続するときは、接続する機器が著作権保護技術であるHDCP 機能に対応していることが必要です。ただし、接続した機器や出力映像によっては、映像表示に制限があったり、表示されないことがあります。また、HDMI出力端子は、VGA入力端子との接続には対応していません。
- HDMIは新しい技術です。今後、HDMIの技術が進歩した場合、本機では対応できなくなることがあります。

HDMI、HDMI ロゴ及び High-Definition Multimedia Interface は、HDMI Licensing LLC の商標又は登録商標です。



## 市販の DVD ビデオディスクなどをお楽しみいただくときに…

市販のDVDビデオディスクなどには、コピーコントロール情報、出力解像度制限情報などが含まれており、本機はこれらの情報に準じて映像を出力します。ディスク製作者側が出力解像度制限により、D端子からのアナログハイビジョン出力を禁止している場合、出力方式は、「480p (D2)」に自動的に\*に切り換わります。このため、本来の解像度(1080i (D3)、720p (D4))でお楽しみいただくには、HDCP対応のHDMI端子付き機器(1080i (D3)、720p (D4))との接続をおすすめします。HDMI端子の映像出力の場合は、出力信号を切り換えたとおりに出力されます。

\* HDMI 端子と同時に接続しているときは、自動的に切り換わらず、D 端子からは映像が出力されません。

## 本機の映像出力端子と画質について（端子に合った映像出力信号に切り換える）

■接続した端子に合わせて以下の設定をしてください

テレビとの映像接続方法	必要な設定(⇨④応用編 62 ページ)	テレビとの映像接続方法	必要な設定(⇨④応用編 62 ページ)
「映像・音声接続コード」の映像(黄)で接続 	【設定メニュー】の【操作・表示設定】内にある【映像出力切替設定】を【S・映像接続時 480 i(固定)*】に設定	「D 端子ケーブル」で接続 	【設定メニュー】の【操作・表示設定】内にある【映像出力切替設定】を【切換可】に設定
「S映像接続コード」で接続 		「HDMI接続ケーブル」で接続 	【設定メニュー】の【操作・表示設定】内にある【映像出力切替設定】を【HDMI優先】か【切換可】に設定

\* 本機に、映像・音声接続コードまたは S 映像コードでテレビに接続し、HDMI 接続ケーブルで対応のプロジェクターにつなぐなど、同時に接続することができます。この場合は、【映像出力切替設定】を【起動時 480 i】または【切換可】に設定してください。出力信号の設定が(消灯：D1)以外の場合は、映像(黄)と S1 映像端子からは映像が出力されません。

(例) 本体表示窓 (D2点灯時)

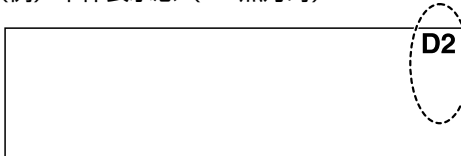

D2 — 映像(黄)やS1映像で接続しているときに、映像が表示されないときは、D1以外が選択されている可能性があります。D2、D3またはD4が点灯していないか、ご確認ください。

### ① リモコンの **映像切替** をくり返し押す

押すたびに、以下のように切り換わります。  
(消灯：D1) → D2 → D3 → D4



本体表示窓の表示	出力信号
(消灯)	480 i (インターレース：D1)
D2	480 p (プログレッシブ：D2)
D3	1080 i (インターレース：D3)
D4	720 p (プログレッシブ：D4)

- 【映像出力切替設定】が【S・映像接続時480i固定】に設定されている場合は、出力信号を切り換えることができません。
- D端子でテレビなどと接続したときは、機器のスキャン方式に合った映像信号が出力されるよう信号の種類を選んでください。
- 【映像出力切替設定】が【HDMI優先】に設定されている場合で、本体表示窓に「HDMI」が点灯しているときは、接続している機器に対応した解像度に切り換わります。

### お知らせ

接続するテレビやモニターなど、機器の特性、映像ソースの解像度(普通のテレビ放送やハイビジョン放送)、本製品の映像出力の解像度(480i(D1)~720p(D4))の組み合わせによっては、高い解像度の出力が最適ではないこともあります。お好みに合わせて、出力の解像度を切り換えてお楽しみください。

準備をしましょう!

アンテナ・テレビにつなぐ  
(基本の接続)

「はじめての設定」をする  
(基本の設定)

その他の機器とつなぐ  
(応用の接続)

詳しい設定をする  
(応用の設定)

ご注意と参考資料

# 本機に接続できる外部機器について

## 接続できる機器の確認

本機に接続できるおもな外部機器は以下のとおりです。接続や設定のしかたはそれぞれの参照ページをご覧ください。接続する機器の取扱説明書もよくお読みください。他の機器を接続するときは、必ず本機および接続する機器の電源を切り、電源プラグをコンセントから抜いてください。



本機

### 接続できる外部機器や端子

<p>デジタル音声入力端子 (光) 付き</p> <p>HDMI 入力端子付き</p> <p><b>AV アンプ</b></p>	<p>ホームターミナル / セットトップボックス (STB)</p> <p><b>CATV チューナー</b></p>	<p>モジュラージャック</p> <p><b>電話回線</b></p>	<p>ブロードバンド常時接続対応機器 (ADSL モデムおよびルーターなど)</p> <p><b>ブロードバンド常時接続</b></p>	<p>VHS ビデオデッキ</p> <p><b>ビデオデッキなど</b></p>
<p>接続： ⇒ 40、41 ページ</p> <p>設定： ⇒ 80 ページ</p>	<p>接続： ⇒ 41 ページ</p>	<p>接続： ⇒ 43 ページ</p> <p>設定： ⇒ 60 ページ</p>	<p>接続： ⇒ 42 ページ</p> <p>設定： ⇒ 77 ページ</p>	<p>接続：③操作編 ⇒ 92 ページ</p>

#### お知らせ

- 外部機器を接続するためのコードやケーブルは、接続する機器や設置条件に合わせて、市販の適切なものを別途お買い求めください。
- 接続機器の音声出力がモノラルのときは、市販のステレオ / モノラル変換コードをご使用ください。
- 録画が禁止されている番組や映像ソフトなどは、本機の内蔵HDDおよび各DVDに録画できません。

## AV アンプと接続する



ドルビーデジタル、AAC、MPEG、DTS 音声などに対応した AV アンプと接続して、5.1ch などのマルチチャンネルサウンドを楽しめます。

### デジタル音声出力端子を使う

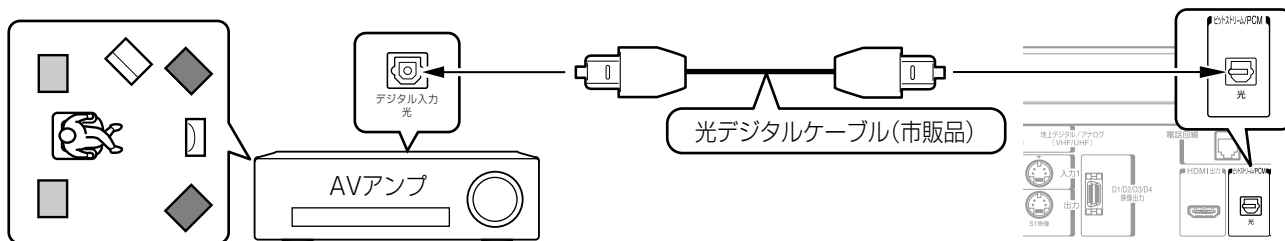

■ : フロントスピーカー □ : サブウーファー ■ : サラウンドスピーカー □ : センタースピーカー

※スピーカー類の配置は一例で、目安です。お使いの環境に合わせて設置してください。

#### 必要な設定について

【設定メニュー】>【再生機能設定】>【デジタル音声出力設定】を設定してください。(⇒ 80 ページ)

#### お知らせ

- デジタル音声出力をお使いになるときは、対応した AV アンプが必要です。

ドルビーラボラトリーズからの実施権に基づき製造されています。Dolby、ドルビー及びダブルD記号はドルビーラボラトリーズの商標です。

Manufactured under license under U.S. Patent #: 5,451,942 & other U.S. and worldwide patents issued & pending. DTS and DTS Digital Out are registered trademarks and the DTS logos and Symbol are trademarks of DTS, Inc. © 1996-2007 DTS, Inc. All Rights Reserved.



#### デジタル音声出力端子を使うときの注意

本機のビットストリーム / PCM (光) 端子に、ドルビーデジタル、AAC、MPEG、DTS のデコード機能を搭載していない AV デコード製品を接続してお使いになるときは、【デジタル音声出力設定】を必ず【PCM】にしてください。大音量によって耳に障害を被ったり、スピーカーを破損したりするおそれがあります。



## HDMI 端子(HDCP 機能対応)を経由する

※接続する機器は、HDCP 機能に対応したものに限りです。

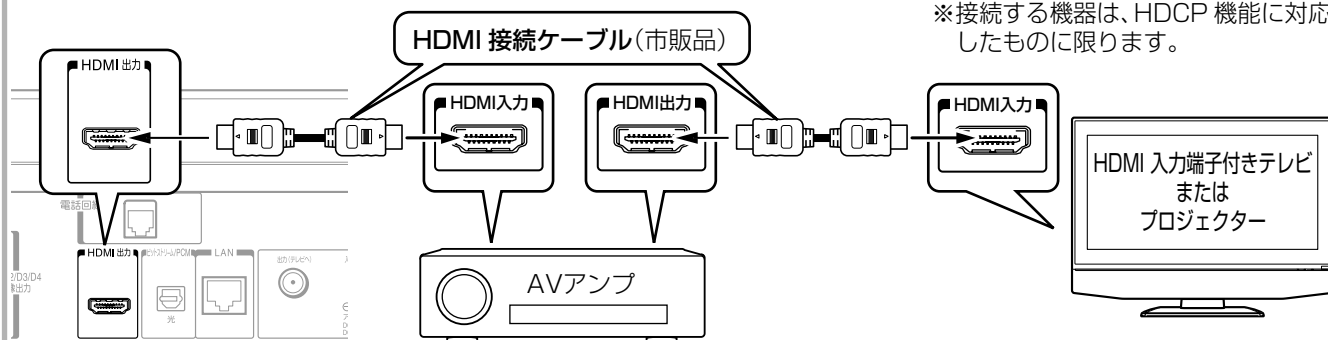

### ■必要な設定について

【設定メニュー】>【再生機能設定】>【デジタル音声出力設定】を設定してください。(⇒ 80ページ)

## CATV (ケーブルテレビ) チューナーとの接続



CATV を受信するときは、使用する機器ごとに CATV 会社との受信契約が必要です。

また、スクランブルのかかった有料放送の視聴、録画には、チューナーが必要になります。

以下は接続例です。実際の接続とご使用にあたっては、機器や会社ごとに詳細が異なりますので、ご加入の CATV 会社にご相談ください。また、CATV チューナーの取扱説明書も合わせてご覧ください。

### (例)CATV のホームターミナル/セットトップボックス(STB)と接続する

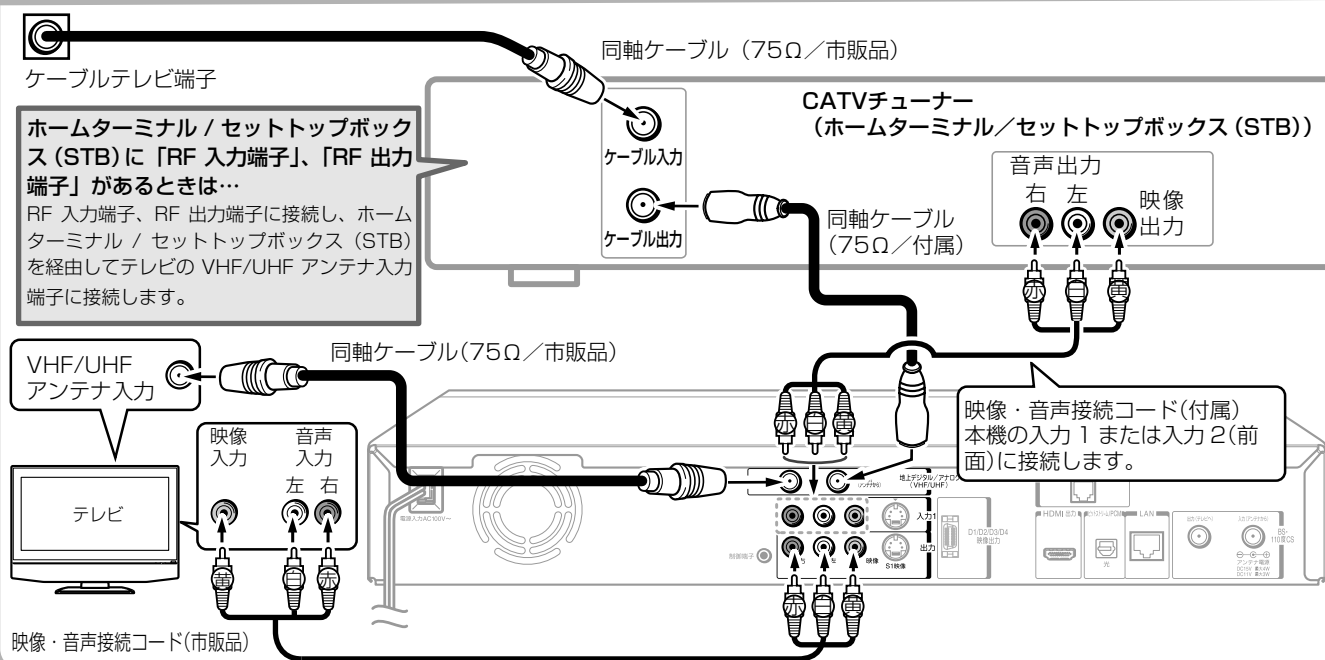

### 接続した CATV チューナーの放送を見る

- ① CATVチューナーのチャンネルを切り換える  
CATV チューナーの取扱説明書をご覧ください。
- ② リモコンの **入力切替** で、接続している外部入力 (L-1またはL-2) を選ぶ

入力 1 端子に接続：「L-1」を選びます。  
入力 2 端子に接続：「L-2」を選びます。

### CATV の放送を本機で受信する

本機では、CATV チューナーがなくても、スクランブルのかかっていない C13～C 63 チャンネルが受信できます。  
⇒「手で地上アナログ放送のチャンネルを設定/変更する」(52 ページ) をご覧になり、受信の設定をしてください。

準備をしましょう！

アンテナ・ケーブルとつなぐ  
(基本の接続)

「はじめの設定」をする  
(基本の設定)

その他の機器とつなぐ  
(応用の接続)

詳しい設定をする  
(応用の設定)

注意と参考資料

# 本機に接続できる外部機器について・つづき

## ブロードバンド常時接続環境につなぐ（ネットワーク接続）



本機をネットワーク（ブロードバンド常時接続環境）に接続することで、iNETによる番組表情報取得や、パソコンや携帯電話のメール機能を使って番組の録画予約を行なうなど、便利な機能を使うことができます。

本書では、ブロードバンド環境をすでにお持ちであることを前提に説明しています。

（詳しい接続や設定については、⇒④応用編「ネット接続設定」「ネットdeナビ」章をご覧ください。）

以下のサービスの利用、操作をするときに、接続してください。

- ① iNETでの番組表情報取得／② ネットdeナビ<sup>\*</sup>／③ ネットdeダビング<sup>\*</sup>／④ ソフトウェアのダウンロード／⑤ DLNA機能を使ったタイトル配信／⑥ 「番組ナビ」の「おすすめサービス機能」

<sup>\*</sup>「ブロードバンド常時接続環境がない」場合でも、制限付きで利用できます。詳しくは、⇒④応用編「ネット接続設定」「ネットdeナビ」章をご覧ください。

### 本機のネットワーク機能の概要

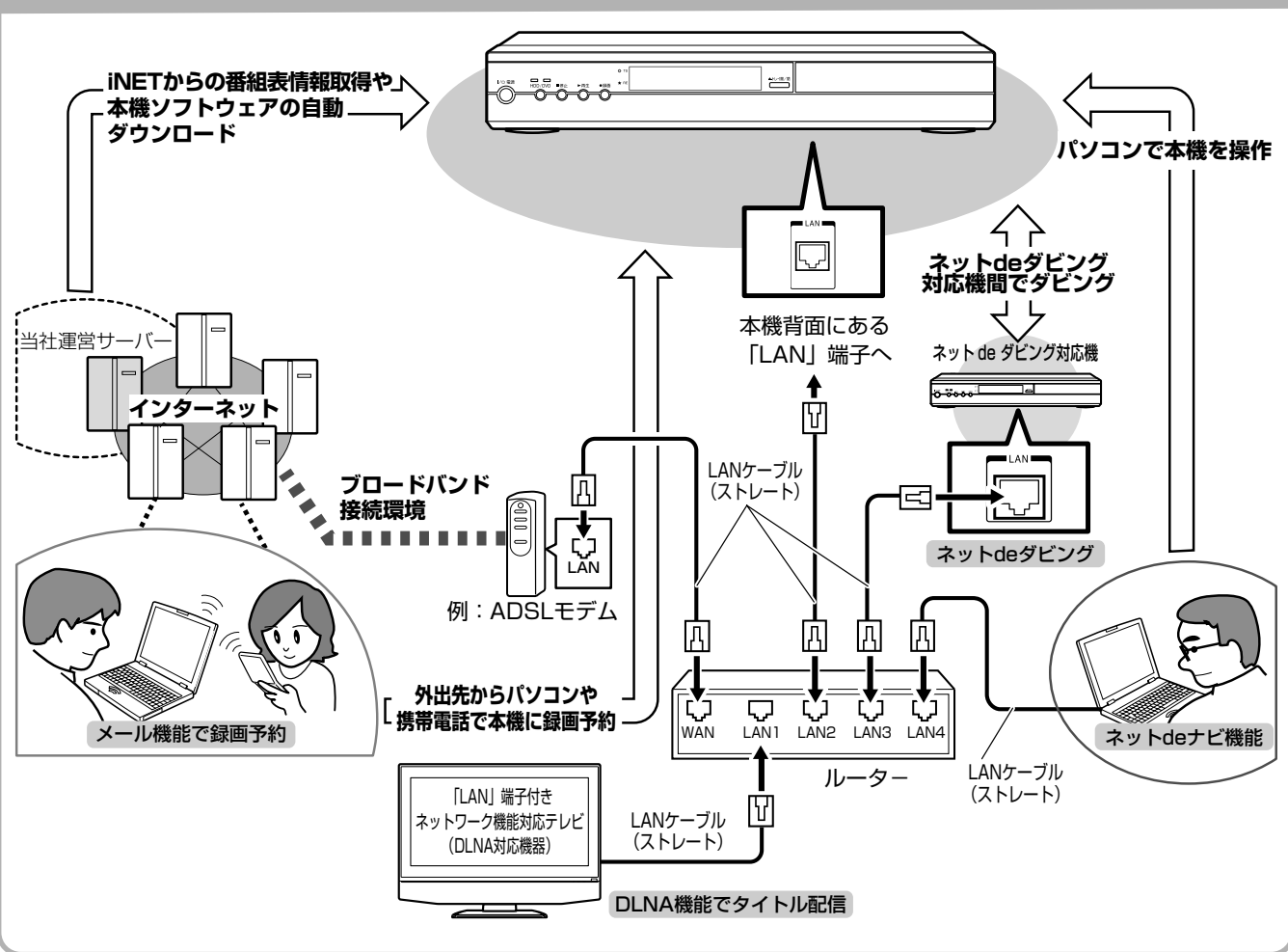

- 本機のネットワーク機能をご利用いただくには、設定も必要です。⇒77ページをご覧ください。
- 本機のネットワーク機能をご利用になる前に、⇒④応用編「動作環境について」（10ページ）、「制限事項と免責事項」（11ページ）などを必ずよくお読みください。
- 本機のネットワーク接続に関する詳しい内容、注意やお知らせなどは、⇒④応用編「ネットワークに接続する」（14ページ）をご覧ください。
- ネットdeナビ機能やメールでの録画予約機能などの詳しい操作方法は、⇒④応用編「ネットdeナビ」章をご覧ください。

※ブロードバンド常時接続環境につないだ場合でも、お客様のネットワーク環境などの条件によっては、ご利用になれない機能があります。

## 双方向通信の接続をする（電話回線の接続）



電話回線は、BS または 110 度 CS デジタル放送で双方向放送（クイズ番組への参加や通販番組での商品購入など）を利用するとき 사용합니다。（課金制番組（以下ペイ・パー・ビュー番組）の購入や視聴などの際にも必要になる場合があります）  
 ※ 地上デジタル放送の双方向通信を利用する場合には、LAN 端子の接続が必要です。インターネットやネットワークへの接続については、  
 ⇨ 42 ページ、または④応用編 14 ページをご覧ください。（※地上デジタル放送でも電話回線を使用する場合があります。）

### 電話回線がモジュラージャックではない場合

電話回線がモジュラーコンセントでない場合や、電話機の主装置、ターミナルボックス、ドアフォンなどが壁に埋め込まれている場合は、専門業者による工事が必要です。ご加入の電話会社の営業所（NTT の場合は営業所および局番なしの 116 番）にお問い合わせください。

市販品が必要なケース	工事が必要なケース
<p>■ 3 ピンプラグの場合                      3 ピンプラグからモジュラージャックへの変換アダプター（市販品）をお使いください。</p>	<p>■ 直結配線方式の場合                      簡単な工事が必要です。詳細はお近くの NTT 営業窓口にお問い合わせください。</p>

### モジュラージャックの場合

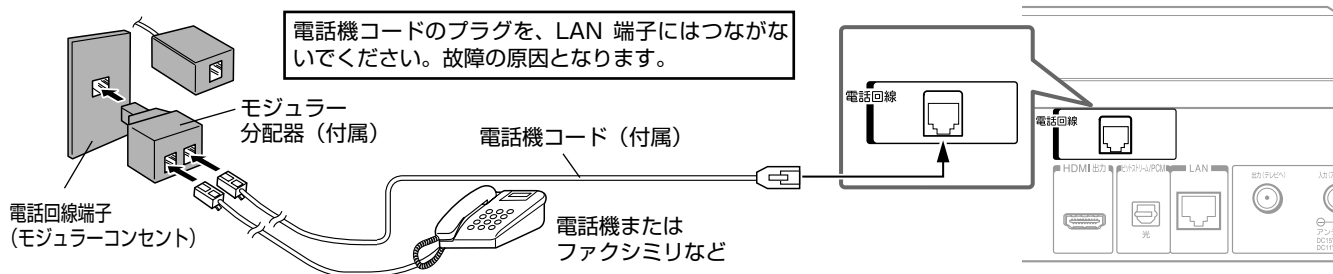

### ISDN 回線または ADSL 回線の場合

ISDN 回線の場合：ターミナルアダプター（市販品）を使用し、本機をターミナルアダプターのアナログポートに接続してください。詳しくは、ターミナルアダプターの取扱説明書をご覧ください。

• ISDN 回線にモジュラー分配器をつないで本機を接続しないでください。

ADSL 回線の場合：ADSL 用スプリッター（市販品）を使用し、ADSL 用スプリッターの電話機用接続端子にモジュラー分配器（付属）をつないで本機を接続してください。詳しくは、ADSL 用スプリッターの取扱説明書をご覧ください。

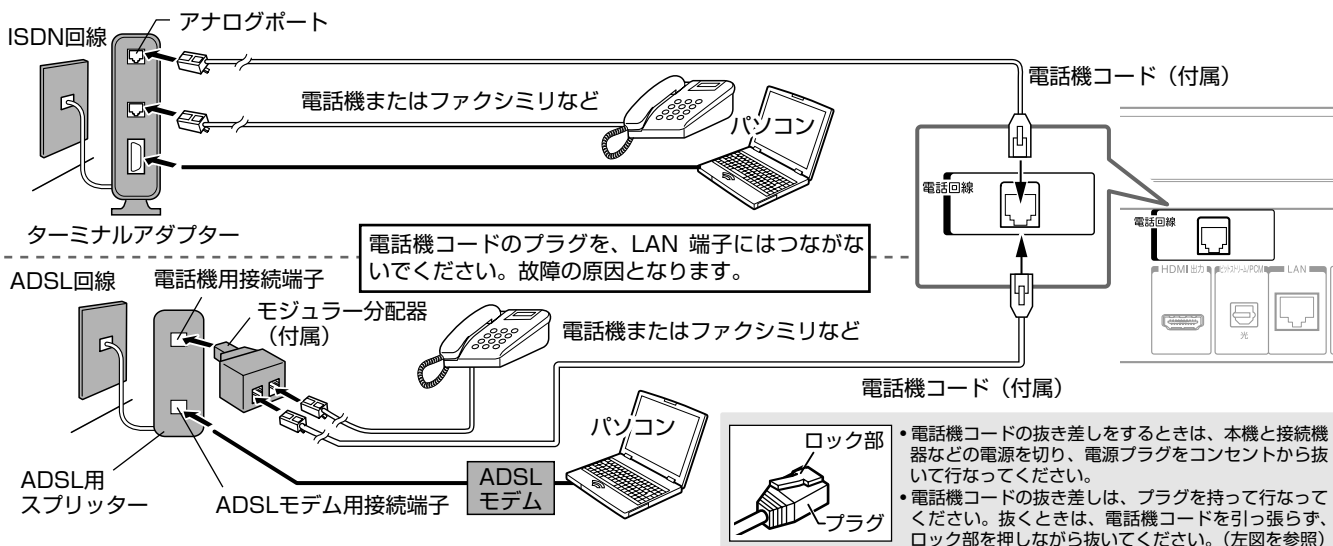

**ロック部**  
 • 電話機コードの抜き差しをするときは、本機と接続機器などの電源を切り、電源プラグをコンセントから抜いて行ってください。  
 • 電話機コードの抜き差しは、プラグを持って行ってください。抜くときは、電話機コードを引っ張らず、ロック部を押しながら抜いてください。（左図を参照）

#### お知らせ

- 本機は公衆電話、共同電話、携帯電話、ビジネスホン、PHSなどの回線には接続できません。ホームテレホンの場合は、ホームテレホンのメーカーにご相談ください。
- 本機の通信中は電話機やファクシミリは使用できません。逆に、電話機やファクシミリ使用中は、本機の通信はできません。キャッチホン契約の場合、本機の通信中に電話がかかってくると、本機の通信は終了します（キャッチホンⅡ契約の場合は終了しません）。

- 一部のダイヤル式電話機では、本機が通信をしているときに電話機の呼出音が鳴ることがあります。呼出音が鳴らないようにしたい場合は、付属のモジュラー分配器ではなく市販の電話回線切換器をご使用ください。
- 電話回線に接続の際に工事が必要な場合は有料となります。電話工事には資格が必要です。無資格の方は工事できません。
- ノイズがはいると誤動作することがあります。冷蔵庫などのモーターを使った機器の近くに電話機コードを近づけないでください。

準備をしましょう！

アンテナ・テレビとつなぐ  
 (基本の接続)

「はじめての設定」をする  
 (基本の設定)

その他の機器とつなぐ  
 (応用の接続)

詳しい設定をする  
 (応用の設定)

ご注意と参考資料

# HDMI 連動機能を使う



## HDMI 連動機能について

### HDMI 連動とは？

HDMI 連動機能に対応した当社製 REGZA シリーズ (テレビ) と RD シリーズ (レコーダー) を HDMI ケーブルで接続することで、テレビとの連動操作が可能になる機能です。テレビの詳しい操作については、それぞれの取扱説明書をご覧ください。

### HDMI 連動対応の REGZA シリーズ機種について (2008 年 4 月現在)

RF350 シリーズ、C3500 シリーズ、Z3500 シリーズ、19A3500、32C3800

## こんな機能が使えます

**HDMI 連動機能 その 1** テレビの入力を自動で切替えます

見るナビなどのボタンを押すと、テレビの画面が RD (以下本機) の画面に自動的に切り換わります。

**HDMI 連動機能 その 2** テレビの番組表を使って本機に予約ができます

テレビの番組表を見ているときに気になる番組があったときは、予約登録すると RD に録画予約することができます。

**HDMI 連動機能 その 3** テレビのリモコンを使って本機を操作できます

テレビのリモコンを使って、本機に録画されている番組の再生などができます。

了解しました。再生します!

録画済みの番組を再生して!

※テレビのリモコンを使って本機を操作できる機能については、テレビの取扱説明書をご覧ください。

**HDMI 連動機能 その 4** テレビが電源「切」になると連動して本機も「切」状態になります

RD はテレビに映像を映し出すのが仕事なので、映し出し先が「切」状態だと、電源を「入」にしても、意味がありません。節電対策としても使える機能です。

はい!合わせて電源を「切」にします

電源「切」にするよ!

**HDMI 連動機能 その他** テレビの地上アナログチャンネル設定から設定情報を取得して、本機の地上アナログチャンネル設定を自動で行なうことができます。

## 本機とテレビの接続のしかた

HDMI 連動機能に対応した当社製の REGZA シリーズ (テレビ)

HDMI 接続ケーブル (市販品) を使って、テレビ (HDMI 入力端子) と本機 (HDMI 出力端子) を接続します。

**詳しく知りたい!**

接続方法 → 「HDMI 端子付きテレビとつなぐ」(14 ページ)

HDMI 端子 → 「本機につなぐテレビの入力端子について」(38 ページ)

## 本機の設定のしかた

- 1 本機とテレビの電源を入れる
- 2 テレビの設定を行なう (接続したテレビの取扱説明書をご覧ください)
- 3 本機の設定を行なう
  - HDMI 連動機能のための設定です。⇒ ④ 応用編「設定の変更と機能の設定」の「HDMI 連動設定」(62 ページ) をご覧ください。
  - 「利用する」を選びます
  - ※本機能を使用しないときは、「利用しない」を選びます

## HDMI 連動機能を使って操作する

下記のボタンを押すと、それぞれ対応する画面が表示されます。テレビの電源が「切」状態のときは、「入」状態になり、画面が表示されます。

• テレビの画面も、本機を接続した HDMI 入力に切り換わります。

対応のリモコンボタン						
------------	--	--	--	--	--	--

• 上記のボタンを押しても、本機が動作しているときなどは、機能しない場合があります。

### 本機の電源を自動的に「切」にする

テレビの電源を「切」にすると連動して本機の電源も「切」状態にします。

本機が録画中および録画準備中、ダビング中や番組表データ取得中など、本機が動作しているときは、「切」状態になりません。

### テレビのリモコンを使って本機を操作する

テレビのリモコンを使った操作は、テレビの取扱説明書をご覧ください。

HDMI 連動機能とは、HDMI CEC (Consumer Electronics Control) を使用した HDMI で規格化されているテレビなどを制御するための機能です。

CEC 規格に準拠した機器と接続したときは、一部の連動操作が行なえますが、当社対応品以外については動作を保証するものではありません。



# 詳しい設定をする (応用の設定)

「はじめての設定」  
で設定した内容も、  
個別に変更できます。



基本の設定をお好みに変更する (設定メニュー).....	46
「設定メニュー」を表示する (基本の操作).....	46
「はじめての設定」を表示する・やり直すには.....	46
日付と時刻の設定を確認する.....	47
「ジャストクロック」の種類と設定.....	47
テレビの画面比に合わせて映像サイズを設定する (TV 画面形状設定).....	49
「TV 画面形状」を設定するときは.....	49
地上アナログ放送のチャンネル設定.....	50
自動で地上アナログ放送のチャンネルを設定する.....	50
放送が受信できるか確認する.....	51
HDMI で連動機能を使って地上アナログ設定を行なう (REGZA から自動取得).....	51
手で地上アナログ放送のチャンネルを設定/変更する.....	52
地上アナログ放送で不要なチャンネルをスキップする/画像を微調整する.....	53
デジタル放送 (地上/BS・110度CS) 関連の設定をする.....	54
地上デジタル放送のチャンネルを設定する (初期スキャン).....	54
新たに放送局が開局したり、チャンネルがふえたとき (再スキャン).....	55
手で地上/BS/110度CS デジタル放送のチャンネルを変更する.....	56
地上/BS/110度CS デジタル放送の不要なチャンネルを表示させないようにする (チャンネルスキップ).....	57
B-CAS カードの登録番号を確認する.....	57
データ放送の設定をする.....	58
郵便番号と地域の設定.....	58
文字スーパー表示設定.....	59
ルート証明書番号を確認する.....	59
双方向通信の設定をする (電話回線の設定).....	60
ダイヤル方式の設定.....	60
外線発信番号の設定.....	61
電話会社の設定.....	62
電話番号通知設定.....	62
ダイヤル待ち時間の設定.....	63
電話回線テスト/センターと接続できるかの確認.....	63
暗証番号を設定する.....	64
番組購入に関する設定をする.....	64
番組を購入するときの限度額を決める.....	65
購入した番組の履歴を確認する.....	65
番組購入情報の送信.....	66
視聴年齢制限の設定.....	66
デジタル放送の簡易確認テストをする.....	67
テスト結果について.....	67
デジタル放送用アンテナ関連の設定.....	68
BS・110度CS デジタル放送用アンテナの電源設定をする.....	68
デジタル放送用アンテナの調整や設定をする.....	69
地上デジタル放送用アンテナのアンテナレベルを調整する.....	69
BS・110度CS デジタル放送用アンテナのアンテナレベルを調整する.....	69
BS パススルーモード設定.....	70
BS 中継器/110度CS 中継器を切り換える.....	71
番組表の設定をする.....	72
番組表の基本設定をする.....	72
番組表で表示するチャンネルを追加/変更する.....	74
外部機器チューナー (スカパー! や CATV など) の番組を番組表で表示させるには.....	75
ネットワーク機能の設定をする.....	77
通信接続方法を設定する.....	77
ネットワーク (イーサネット) 機能の利用設定をする.....	78
外部機器接続時の設定とオプション設定.....	80
音声出力の設定をする.....	80
当社製 RD シリーズを 2、3 台使うときのリモコン設定.....	81
リモコン側のリモコンモードを設定する.....	81
リモコンの操作を一時的にオフにする.....	81

# 基本の設定をお好みに変更する (設定メニュー)

## はじめに

「設定メニュー」画面から、お好みに合わせて本機の設定を変更することができます。手順にしたがってメニューを表示し、各項目の設定を変更します。

### 基本の操作ボタン

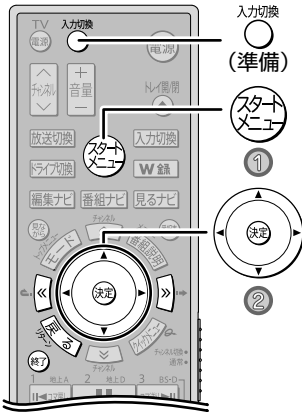

### その他の便利なボタン

**ページの移動：**  
画面ページが複数あるときに、現在表示しているページの前または次のページに移動します。

**戻る：**  
前の画面に戻ります。(画面によっては、戻らないことがあります)

**終了：**  
設定項目を終了します。(項目によっては、終了できないことがあります)

### 使いこなしガイド

・【設定メニュー】は、停止中にリモコンの「クイックメニュー」を押して、【設定メニュー】を選び「決定」を押しても表示できます。

## 「設定メニュー」を表示する (基本の操作)



### 準備

・テレビの電源を入れて、テレビ側の「入力切換」で本機を接続したビデオ入力(例：ビデオ1)に切り換える。

① **スタートメニュー** を押す

「スタートメニュー」が表示されます。

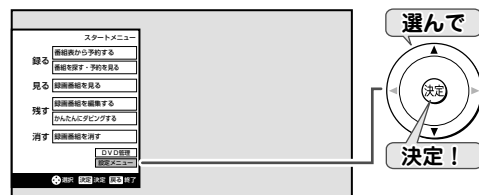

② **【設定メニュー】** を選び、**決定** を押す

「設定メニュー」が表示されます。この画面から、各種の設定ができます。

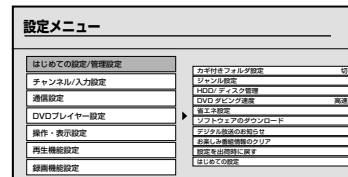

## 「はじめての設定」を表示する・やり直すには



「はじめての設定」は、再度行なうことができます。

### 準備

・上記の「設定メニューを表示する(基本の操作)」の準備と手順を行なう。



① **【はじめての設定/管理設定】** を選び、**決定** を押す



② **【はじめての設定】** を選び、**決定** を押す

「はじめての設定」が表示されます。

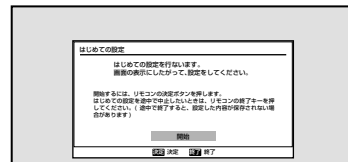

「はじめての設定」は、設定済みの内容を保持しています。

各放送波のアンテナを追加で接続するなどした場合は、追加した放送波の必要な設定だけを行なうことをおすすめします。

⇒「はじめての設定」の「① 基本設定」の手順「② (20ページ)で追加した放送波に「✓」をつけます。





## 日付と時刻の設定を確認する

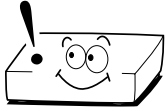

時刻が合っているか確認!

本機ではあらかじめおまかな時刻設定がされていますが、ずれている場合や設定されていなかった場合は、以下の手順で確認と設定をしてください。(一度設定すれば次回からは必要ありませんが、引っ越しや長時間電源の入らない状態が続いたときは、もう一度確認してください。)

### 準備

- 「設定メニュー」を表示させる(⇒ 46ページ)

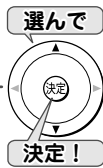
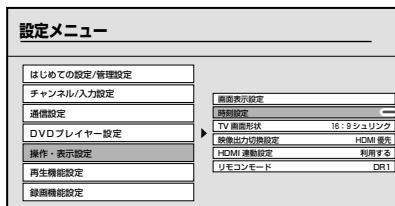

- ① 【操作・表示設定】を選び、**決定** を押す

- ② 【時刻設定】を選び、**決定** を押す

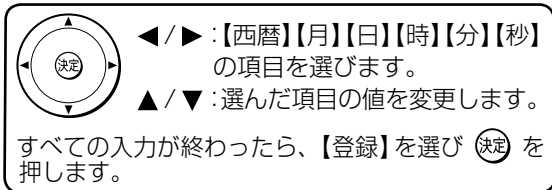

- ③ 日付・時刻設定をする

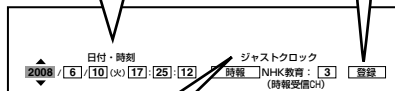

※ジャストクロックについては以下の「ジャストクロック」の種類と設定をご覧ください。

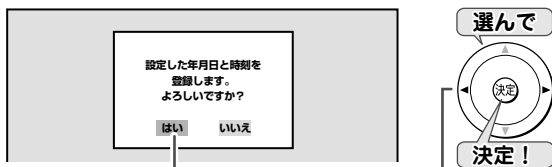

- ④ メッセージを確認し、【はい】を選び、**決定** を押す

### お知らせ

- 本機のカレンダー機能は2035年まで対応しています。

## 「ジャストクロック」の種類と設定



### ジャストクロックとは?

NHK教育テレビ(アナログ放送)の時報放送を利用して、正午に本機の時計の誤差を自動的に修正する機能です。±3分未満の誤差が修正されます。また時計サーバを使つての時刻調整もできます。

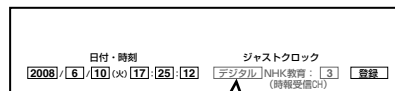

【デジタル】または【ADAMS】と表示されている場合、それぞれが選択できない場合は、それぞれの放送波から自動的に時刻が調整されるので、ここでの設定の必要はありません。

- ① 上記の準備と手順①～②を行なう

- デジタル放送を受信できない環境や設定で「ジャストクロック」に【デジタル】と表示されている場合は、⇒ ③操作編「番組表でデジタル放送の表示/非表示を設定する」(83ページ)で、すべてのデジタルチューナーを表示しない設定にしてください。
- ADAMSを受信できない環境で「ジャストクロック」に【ADAMS】と表示されている場合は、「番組ナビ設定-地上アナログ/ライン入力の番組データ取得」で【ADAMS】の選択をやめてください。(⇒ 72ページ)

準備をしましょう!

アンテナ・テレビとつなぐ  
(基本の接続)

「はじめての設定」をする  
(基本の設定)

その他の機器とつなぐ  
(応用の接続)

詳しい設定をする  
(応用の設定)

注意と参考資料

# 基本の設定をお好みに変更する (設定メニュー)・つづき

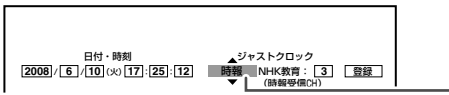

## ② ジャストクロックの種類を選ぶ

<b>切</b>
ジャストクロック機能は働きません。
<b>時報</b>
時報を利用して自動で時刻を調整します。⇒手順③へ
<b>時計サーバ</b>
専用のサーバーに本機が自動的にアクセスし、ネットワークタイムプロトコルを使って時刻を調整します。サーバーにアクセスが失敗した場合は、「通信設定」の「イーサネット設定」を確認してください。この機能は、本機がブロードバンド常時接続環境に接続されている場合に働きます。
<b>時報 &amp; 時計サーバ</b>
時報と時計サーバを併用して時刻を調整します。⇒手順③へ

「時計サーバ」と「時報 & 時計サーバ」は、イーサネット利用設定が「利用しない」に設定されていると、選択できません。イーサネット利用設定については、⇒78ページをご覧ください。

### トピック ネットワークタイムプロトコル (NTP) とは?

インターネットなどのネットワーク上では、互いにデータの交換を行なうときに、各機器が持つ時計機能の時刻が機器によって異なると、メールの送受信などに異常をきたすおそれがあります。本機の場合は、録画開始時刻などにずれが生じないように、専用サーバーから送られてきた時刻に合わせます。

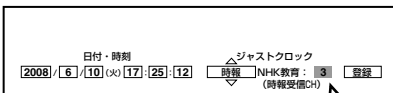

## ③ NHK 教育テレビを受信しているリモコン番号を入力する

- 入力したら、【登録】を選び、**決定** を押します。メッセージ画面が表示されたら、【はい】を選び、**決定** を押します。

NHK 教育テレビ (アナログ放送) が見られるリモコン番号をあらかじめ確認しておきます。(例：大阪 12、名古屋 9、福岡 6 など。⇒「地域名と放送局一覧表」(88～90ページ)参照) 必ずその番号を設定してください。初期値は【3】になっていますので、3以外でNHK 教育テレビをご覧になる方は変更が必要です。

### お知らせ

- ジャストクロック機能は時刻設定が正しく行なわれていないと、時刻調整できません。また、次のようなときは、設定に関わらずジャストクロック機能は働きません。
  - 現在時刻とのずれが±3分以上あるとき

### 「ADAMS」のお知らせ

- 次のようなときは、「ADAMS」によるジャストクロック機能は働きません。
  - ADAMSの番組データが受信できない場合
  - 録画、再生、編集やダビング中などの本体操作中
  - 予約録画準備中から予約録画終了までのあいだにADAMSの受信動作が行なわれた場合

### 「時報」のお知らせ

- ジャストクロック機能が動作している間は、一時的に電源が「入」状態になります。ジャストクロック機能が完了すると電源が「切」状態に戻ります。
- ジャストクロック機能は時報の音声を検出して時刻を合わせるため、動作する時刻の近辺に、時報によく似た音声の放送があると、誤検出して逆に時計をずらしてしまう場合があります。誤動作が多い場合は【切】にしてください。本機の時計はクォーツ方式を使用しています。(月差約±30秒程度→これは1日約1秒ずれるということではありません。)

- 次のようなときは、時報によるジャストクロック機能は働きません。

- NHK教育テレビのチャンネルが設定されていないとき
- 時報の10分前から時報までの間、本機の電源が「入」になっているとき
- 時報のバックに音楽が流れているとき
- 「ポップポップポーン」でなく「ポーン」だけの時報のとき (例：高校野球などの特別番組の放送時など)

### 「時計サーバ」のお知らせ

- 【時計サーバ】を選択した場合、1日1回時刻合わせを不定期で行ないます。また、1秒未満の誤差は調整されません。
- 「時計サーバ」による時間調整は、マンション等の共有ネットワーク環境等では使用できない場合があります。
- 「時計サーバ」を使用したジャストクロックが働くタイミングは以下のとおりです。
  - 手で電源を入れたとき
  - 約1日1回(不定時：地上アナログ/ライン入力の番組データ取得で【iNET】設定時)
  - 前の自動時刻合わせから約1日後(地上アナログ/ライン入力の番組データ取得で【しない】設定時)
- 次のようなときは「時計サーバ」を使用するジャストクロック機能は働きません。
  - ネットワークが接続されないとき
  - イーサネット設定が正しくないとき
  - 録画、再生、編集やダビング中などの本体操作中
  - 24時間以内に時刻合わせが行なわれたとき







# テレビの画面比に合わせて映像サイズを設定する (TV 画面形状設定)

準備をしましょう！

アンテナ・テレビとつなぐ  
(基本の接続)

「はじめての設定」をする  
(基本の設定)

その他の機器とつなぐ  
(応用の接続)

詳しい設定をする  
(応用の設定)

注意と参考資料

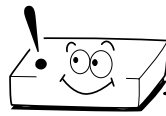

接続しているテレビの画面形状はどちらですか？  
形状に合わせて設定しましょう！

## 準備

- 「設定メニュー」を表示させる(⇒ 46ページ)



① 【操作・表示設定】を選び、**決定** を押す



② 【TV 画面形状】を選び、**決定** を押す

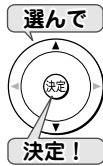
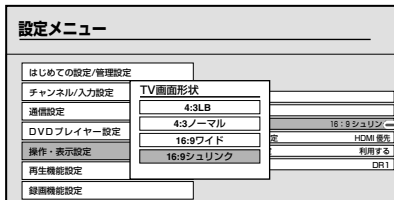

③ 接続しているテレビに合わせて設定を選び、**決定** を押す

## 「TV 画面形状」を設定するときは

テレビの画面形状	設定項目	説明
<p>横が4、縦が3の画面比が4:3のテレビ</p>	<p>4:3 LB</p>	従来の4:3テレビに本機を接続しているとき 再生したワイド映像を、テレビ画面に対して横長に表示します。上下に帯がつかますが、正しく見えます。 (LB=Letter Box (レターボックス))
	<p>4:3 ノーマル</p>	従来の4:3テレビに本機を接続しているとき 再生したワイド映像を、テレビ画面全体に表示します。 画面の片側または両側の映像部分がカットされます。
<p>横が16、縦が9の画面比が16:9のテレビ</p>	<p>16:9 ワイド</p>	16:9ワイドテレビに本機を接続しているとき
	<p>16:9 シュリンク</p>	16:9ワイドテレビに本機を接続しているとき 4:3の映像が16:9に引き伸ばされて間延びした場合は、この設定にします。 左右に帯がつかますが、正しく見えます。

### お知らせ

- 実際に映し出される映像の形状は、放送・外部入力の種類や、接続しているテレビの設定によっても変わりますので、テレビ側の取扱説明書をご覧ください。
- 再生できる画面形状があらかじめ決められている市販のDVDビデオディスクなどの場合、設定した画面形状どおりに再生されないことがあります。



### 使いこなしガイド

※画面比について詳しくは ⇒ ④応用編 70 ページをご覧ください。



戻る：前の画面に戻ります。(画面によっては、戻らないことがあります)



終了：設定項目を終了します。(項目によっては、終了できないことがあります)

# 地上アナログ放送のチャンネル設定

## はじめに

テレビと同じように各放送局を受信できるように、本機のチャンネルを合わせましょう！チャンネル合わせは、お住まいの地域名を選択することで、自動的に行なわれます。

「はじめでの設定」で地上アナログのチャンネル設定を行なわなかったときや、変更があるときは、ここで設定または変更をしてください。

## 自動で地上アナログ放送のチャンネルを設定する



お住まいの地域名を選択すると、自動的に地上アナログ放送のチャンネルが設定されます。

### 準備

- 「設定メニュー」を表示させる(⇒ 46ページ)

① 【チャンネル/入力設定】を選び、**決定** を押す

② 【地上アナログ設定】を選び、**決定** を押す

③ 【地域選択】を選び、**決定** を押す

④ お住まいの都道府県を選び、**決定** を押す

⑤ お住まいの地域を選び、**決定** を押す

受信チャンネルが自動的に設定されます。

地上デジタル放送開始にともない、放送局のチャンネルに変更があった場合は、⇒「手動で地上アナログ放送のチャンネルを設定/変更する」(52 ページ)で、該当放送局名の受信チャンネルを変更してください。



## 放送が受信できるか確認する

設定した地域名で地上アナログ放送が受信できるか確認します。

### 準備

- 「設定メニュー」が表示されているときは、**終了** を押して終了する。
- **W 録** を押して「RE」を選ぶ。

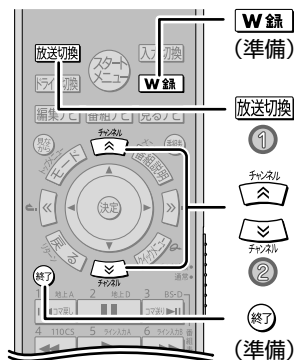

① **放送切換** を押して、「地上A」を選ぶ

② **チャンネル** を押して、放送が受信できるか確認する

うまく受信できない場合は近隣の地域名でお試してください。また、受信できない放送局があるときや、チャンネルが違っているときは、⇒「手動で地上アナログ放送のチャンネルを設定／変更する」(52 ページ)をご覧ください。

### お知らせ

- マンション居住やCATVにご加入のときは、お住まいの地域でなくCATV会社などの設定している地域を選ぶ場合があります。(例：東京の多摩地区にお住まいでも、「多摩」でなく「23区」を選ぶ場合があります。)
- 番組表をご利用になる場合は、チャンネル設定のあとに ⇒ 「番組表の基本設定をする」(72ページ)を行ってください。
- CATVなどによる難視聴対策を行なっている地域では、記載されている地域名では受信できない場合があります。たとえばUHFチャンネル(⇒「地域名と放送局一覧表」(88ページ)の受信CHの欄で13以上の数字が記入されているチャンネル)だけが映らない場合は、難視聴対策地域であることが考えられます。その場合は手動でチャンネルを設定してください。(手動で設定する場合は、受信CHを1～12の間で変更して受信内容を確認するか、お使いのテレビまたはビデオデッキなどの設定を参考にして設定してください。また、HDMI連動機能に対応するテレビの場合は、連動機能を使って自動で取得できます。詳細は以下をご覧ください。)



### こんなときは、「手動」で地上アナログ放送のチャンネルを変更する必要があります

- マンション居住やCATVにご加入のとき  
受信CHが本機の設定と異なる場合があります。その際は、⇒「手動で地上アナログ放送のチャンネルを設定／変更する」(52ページ)で受信CHを変更する必要があります。
- 該当する地域名がないとき  
テレビに映る放送局が多い地域名を選びます。  
そのあとで、⇒「手動で地上アナログ放送のチャンネルを設定／変更する」(52ページ)で細かい設定をします。

## HDMI 連動機能を使って地上アナログ設定を行なう (REGZA から自動取得)

本機と当社製 REGZA シリーズ (デジタルテレビ) とを接続したときは、HDMI 連動機能を使うとテレビ側で設定済みの地上アナログチャンネル設定を、本機に連動させて取得することができます。

### 準備

- HDMI連動機能対応の当社製REGZAシリーズと「HDMI」端子を使って接続する。(⇒14ページ)

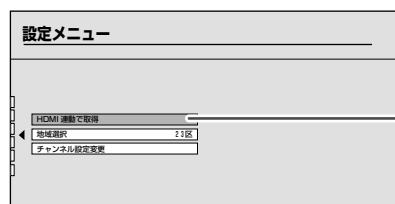

① ⇒ 「自動で地上アナログ放送のチャンネルを設定する」の手順③の画面 (左ページ) で、**[HDMI 連動で取得]** を選び、**決定** を押す

接続しているREGZAから、地上アナログ放送のチャンネル設定の取得が始まります。しばらくお待ちください。

- HDMI 連動機能について詳しくは、⇒ 「HDMI 連動機能を使う」(44 ページ)をご覧ください。

準備をしましょう!

アンテナ・テレビとつなぐ  
(基本の接続)

「はじめての設定」をする  
(基本の設定)

その他の機器とつなぐ  
(応用の接続)

詳しい設定をする  
(応用の設定)

注意と参考資料

# 地上アナログ放送のチャンネル設定・つづき



## 手動で地上アナログ放送のチャンネルを設定／変更する



地域名一覧表に載っていない地域にお住まいの方や、自動設定でチャンネルが正しく設定されないとき、またチャンネルを入れ換えたい場合、手動でチャンネル設定を変更します。手動でチャンネル合わせをする前に、⇒「自動で地上アナログ放送のチャンネルを設定する」(50 ページ)を行なっておくと、ここでの設定が簡単になります。

### 準備

⇒「自動で地上アナログ放送のチャンネルを設定する」(50 ページ)の準備と手順①、②を行なう。

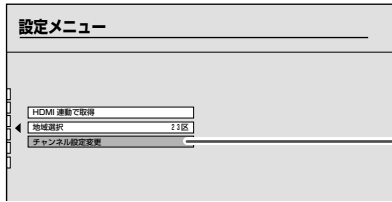

① 【チャンネル設定変更】を選び、**決定** を押す



本機で選局するときの番号です。画面や本体表示窓に表示されます。

地上アナログ設定 1/13 頁

リモコン	受信CH	スキップ	微調整
1	1	受信	自動
2	2	受信	自動
3	3	受信	自動

例：リモコン 3 を押したときに、映る放送局を変えたいとき

地上アナログ設定 1/13 頁

リモコン	受信CH	スキップ	微調整
1	1	受信	自動
2	2	受信	自動
3	48	受信	自動

例：リモコン 3 で、受信チャンネル 48 の放送局を見る

② チャンネル設定したいリモコン番号の【受信CH】に、カーソルを移動する

③ 受信チャンネルを合わせる

- **黄** を押す：  
1 ~ 12 → 13 ~ 62 → C13 ~ C63 → 1 と変わります。
- **緑** を押す：  
1 → C63 ~ C13 → 62 ~ 13 → 12 ~ 1 と変わります。
- 番号ボタンで入力することもできます。  
CATV で BS アナログ放送や有料チャンネル以外を受信する場合、C13 ~ C63 のチャンネルが利用される場合が一般的です。  
地上アナログ放送など一部チャンネルが受信CHの1CH ~ 12CHの空きチャンネルに割り当てられることもあります。

④ 他の受信チャンネルを合わせる

手順②~③をくり返します。

⑤ 受信チャンネルの設定が終わったら、**決定** を押す

確認のメッセージが表示されたら【はい】を選び **決定** を押します。

追加や変更を行なったときは、⇒「番組表で表示するチャンネルを追加／変更する」(74 ページ)の手順③で、追加や変更したチャンネルが登録されているか確認してください。

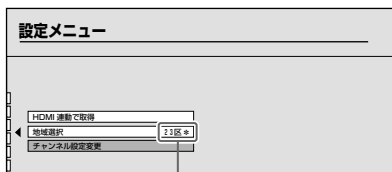

●チャンネル設定の変更を行なうと、地域名のうしろに「\*」が表示されます。

### お知らせ

●CATV (有線テレビ放送)とは、地域で独自のテレビ番組を有線で放送するシステムです。本機は、CATVチャンネル中、C13~C63チャンネルが受信できます。CATVの受信は、サービス(放送)の行なわれている地域でだけ可能です。CATVを受信するときは、使用する機器ごとにCATV会社との受信契約が必要です。さらに、スクランブルのかかった有料放送の視聴・録画には、チューナーが必要になり、これを本機の外部入力に接続することで、録画できるようになります。詳しくは、CATV会社にご相談ください。





## 地上アナログ放送で不要なチャンネルをスキップする／画像を微調整する

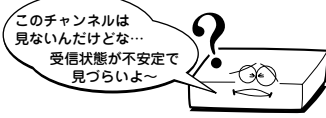

**スキップ:** 地上アナログ放送のチャンネルを選局するとき、見ない、使わないチャンネルを画面に出ないようにします。

**微調整:** 色が消えたり画像が不安定になったときに、微調整すると良くなる場合があります。

リモコン	受信CH	スキップ	微調整
1	1	受信	自動
2	2	受信	自動
3	48	受信	自動



① ⇒ 「チャンネル設定変更」の手順②の画面(左ページ)で、調整したいリモコン番号の項目を選ぶ

調整内容は、下記の表をご覧ください。

②  /  で、調整する

内容	項目	調整のしかた
地上アナログ放送のチャンネルを選局するとき、使わないチャンネルは画面に出ないようにする	「スキップ」	スキップ: このチャンネルをとばして(スキップ)選局します。 受信 : スキップしません。
色が消えたり画像が不安定になったとき、微調整する	「微調整」	画面を見ながら、画像や音声によりよい状態になるように調整します。

③ 他のチャンネルも変更したいときは、手順①、②をくり返す

④ 調整が終わったら、**決定** を押す

確認のメッセージが表示されたら【はい】を選び **決定** を押します。

「スキップ」を行なったときは、⇒「番組表で表示するチャンネルを追加／変更する」(74ページ)の手順③、スキップしたチャンネルの登録がはずれているか確認してください。

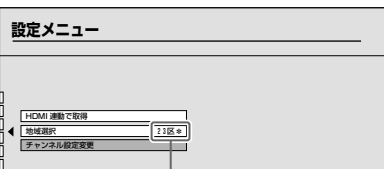

- スキップや微調整の変更を行なうと、地域名のうしろに「\*」が表示されます。



### 「微調整」しても受信中の映像が不安定なときがあるのは…?

- 地上デジタル、アナログ放送を受信しているとき、アンテナから入る電波が強すぎて、映像が不安定になるときがあります。受信ができなかったり、映像にノイズが出る…などが起きるときは、以下の設定を行ないます。

#### 準備

- ⇒ 50ページの「自動で地上アナログ放送のチャンネルを設定する」の準備と手順①を行なう。

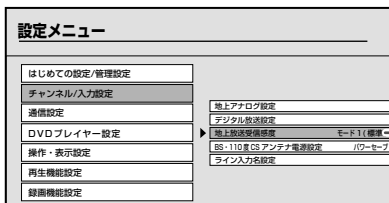

① **【地上放送受信感度】**を選び、**決定** を押す

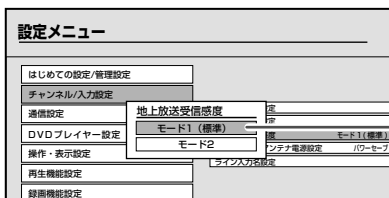

② 受信感度の項目を選び、**決定** を押す

#### モード1 (標準)

受信映像に問題がないときに選びます。

- アンテナから入るそのまま電波の強さで受信します。

#### モード2

受信できなかったり、映像にノイズが出る…といったときに、選びます。

- アンテナから入るそのまま電波の強さを減衰させて受信します。減衰することで、混信による障害をおさえます。

③ **終了** を押して、受信映像が安定したか確認する

- モード2に設定をしても、放送地域や受信環境によっては、変化がない場合もあります。映像が変化しない場合には、【モード1 (標準)】に設定してください。また、変化がないときは、市販のプースターを接続します。詳しくは、⇒「プースターを接続する」(37ページ)をご覧ください。

準備をしましょう!

アンテナ・ケーブルとつなぐ  
(基本の接続)

「はじめての設定」をする  
(基本の設定)

その他の機器とつなぐ  
(応用の設定)

詳しい設定をする  
(応用の設定)

注意と参考資料

# デジタル放送（地上／BS・110度CS）関連の設定をする



## 地上デジタル放送のチャンネルを設定する（初期スキャン）

お使いになる地域で、地上デジタル放送の受信可能なチャンネルを「初期スキャン」で探します。「初期スキャン」をすると、これまでに選局設定した地上デジタル放送の内容は、すべて消去されて設定し直されます。

### 準備

- ・「設定メニュー」を表示させる(⇒ 46ページ)

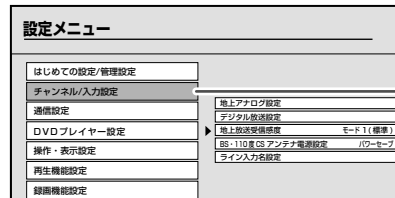

① 【チャンネル/ 入力設定】を選び、**決定** を押す

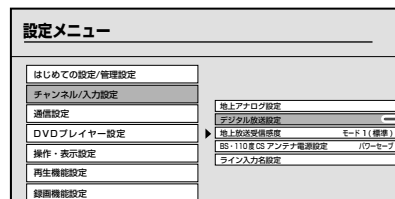

② 【デジタル放送設定】を選び、**決定** を押す



③ 【初回設定】を選び、**決定** を押す



④ 【チャンネル設定】を選び、**決定** を押す

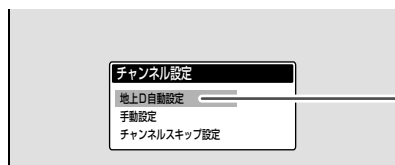

⑤ 【地上D自動設定】を選び、**決定** を押す

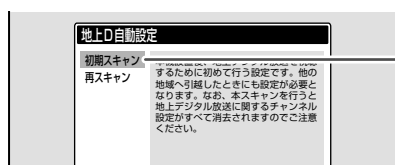

⑥ 【初期スキャン】を選び、**決定** を押す

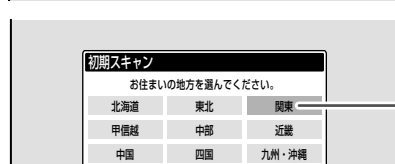

⑦ お住まいの地方を選び、**決定** を押す

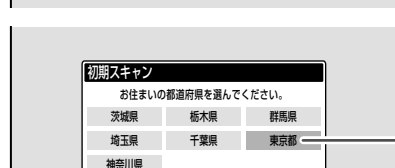
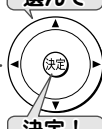

⑧ お住まいの都道府県または地域を選び、**決定** を押す



初期スキャンを開始します。  
終了するまでお待ちください。



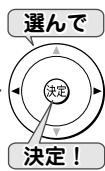
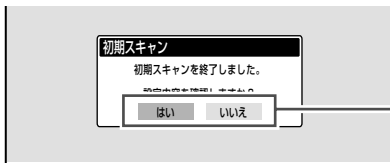

⑨ 設定された内容を確認する場合、【はい】を選び、**決定**を押す

設定された内容を確認しない場合は【いいえ】を選択し、**決定**を押します。

**お知らせ**

■初期スキャンの動作について

- 初期スキャンを行なうと、地上デジタル放送の受信可能なチャンネルを自動的に探して、本機に設定します。同時に、本機のリモコンの番号ボタンに放送の運用規定に基づいて自動設定を行ないます。番号ボタンへの自動設定は、設定された地方・地域と実際に受信できたチャンネルの情報をもとに、放送システム上の規定などにしたがって行なわれます。自動設定される状態については、⇒「地上デジタル放送の放送(予定)一覧表」(98ページ)が目安となります。
- 電波が弱い場合には、初期スキャンした結果、チャンネルの設定がされても、正常には受信できない場合があります。

■地方と地域の設定について

- チャンネルの自動設定は、手順⑦、⑧で設定された地方、地域に基づいて行なわれます。

■新たに開局したチャンネルを追加登録したいとき

- 初期スキャンでは、受信できたチャンネルのみが設定されます。新たに開局したり、中継局が新設されてチャンネルがふえるなど、放送チャンネルに変更があった場合は、「再スキャン」(⇒下記)を行なってください。
- 設定された内容の確認や変更をしたいときは、⇒「手で地上/BS/110度CSデジタル放送のチャンネルを変更する」(56ページ)をご覧ください。
- 初期スキャンの途中で「終了」やナビボタンなどを押すと終了します。(初期スキャンした内容は本機に設定されません。)

新たに放送局が開局したり、チャンネルがふえたとき(再スキャン)

地上デジタル放送で、新たに開局したり、中継局が新設されてチャンネルがふえたなど、放送チャンネルに変更があった場合は、この「再スキャン」を行なうことによって、チャンネルを自動的に追加設定することができます。

- 「再スキャン」は「初期スキャン」(⇒54ページ)を行なっていないとできません。
- 設定されるチャンネルの目安については、⇒「地上デジタル放送の放送(予定)一覧表」(98ページ)をご覧ください。

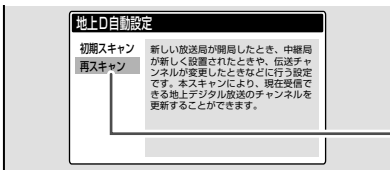

① 「地上デジタル放送のチャンネルを設定する(初期スキャン)」の手順⑥で【再スキャン】を選び、**決定**を押す

再スキャンを開始します。終了するまでお待ちください。

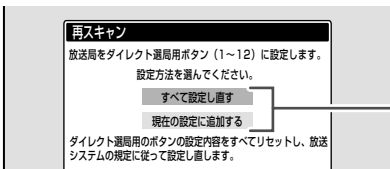

② 設定内容を選択し、**決定**を押す

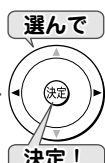
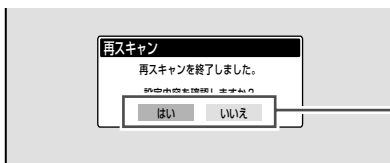

③ 設定された内容を確認する場合、【はい】を選び、**決定**を押す

設定された内容を確認しない場合は【いいえ】を選択し、**決定**を押します。

**お知らせ**

■再スキャンの動作について

- 「初期スキャン」(⇒54ページ)の場合は、すでに番号ボタンに設定されている放送局をすべて消去して、新たに放送局を設定し直します。再スキャンでは次のようになります。
  - すでに放送局が登録されている番号ボタンについて、再スキャンによって放送システム上の規定で設定すべき放送局が新たに見つかった場合、すでに登録されている放送局をそのまま残すか、新たな放送局に設定し直すか選択できます。(選択はすべてのボタンについてまとめて行ないます。個別の選択はできません。個別に設定を変えたい場合は、再スキャン終了後に、⇒「手で地上/BS/110度CSデジタル放送のチャンネルを変更する」(56ページ)で行なってください。)

— 新たな放送局が見つからなかった番号ボタンについては、そのまま設定が残ります。

- 電波が弱い場合には、再スキャンした結果、チャンネルの設定がされても、正常に受信できない場合があります。
- 再スキャンの途中で「終了」やナビボタンなどを押すと、再スキャンを終了します。(再スキャンした内容は本機に設定されません。)

準備をしましょう!

アンテナ・テレビをつなぐ  
(基本の接続)

「はじめの設定」をする  
(基本の設定)

その他の機器をつなぐ  
(応用の接続)

詳しい設定をする  
(応用の設定)

注意と参考資料



戻る: 前の画面に戻ります。(画面によっては、戻らないことがあります)



終了: 設定項目を終了します。(項目によっては、終了できないことがあります)

# デジタル放送（地上／BS・110度CS）関連の設定をする・つぎ



## 手動で地上／BS／110度CSデジタル放送のチャンネルを変更する

「手動設定」は「初期スキャン」(⇒54ページ)を行っていないとできません。

### 準備

⇒『地上デジタル放送のチャンネルを設定する(初期スキャン)』(54ページ)の準備と手順①～④を行なう。

チャンネル設定  
地上D自動設定  
手動設定  
チャンネルスキップ設定

① **【手動設定】を選び、 を押す**

選んで 決定!

手動設定  
手動設定を行う放送を選んでください。  
地上D  
BS  
110度CS

② **変更したい放送の種類を選び、 を押す**

選んで 決定!

地上D
地上デジタル放送のチャンネルを手動で設定します。
BS
BS デジタル放送のチャンネルを手動で設定します。
110度CS
110度CS デジタル放送のチャンネルを手動で設定します。

リモコン	チャンネル	放送局
1	BS101	NHK BS1
2	BS102	NHK BS2
3	BS103	NHK h
4	テレビ	BS日テレ
5	テレビ	ビーエス朝日
6	テレビ	BS-1

③ **設定するリモコン番号を選び、 を押す**

選んで 決定!

手動設定 BS  
リモコンボタン 1  
チャンネル BS101  
放送局 NHK BS1  
設定を削除する

④ **【チャンネル】を選び、 / で設定するチャンネルを選ぶ**

選んで 決定!

/ を押すと以下の順に切り換わります

地上デジタル放送の場合	BS デジタル放送の場合
 テレビ ↔ データ ↑ ↓ 地上デジタルのチャンネルを順に選局	 テレビ ↔ ラジオ ↔ データ ↑ ↓ BS デジタルのチャンネルを順に選局
<p>■「テレビ」または「データ」を選んだ場合</p> <ul style="list-style-type: none"> <li>一つのリモコン番号に、同じ放送局のテレビまたはデータのチャンネルが複数まとめて設定されます。</li> <li>「テレビ」を選んだ後は、以下の手順で放送局を設定してください。                             <ol style="list-style-type: none"> <li>方向ボタン(▲/▼)で【放送局】を選ぶ</li> <li> /  で設定したい放送局を選び、 を押す</li> <li>方向ボタン(▶)を押して、登録する</li> </ol> </li> </ul> <p>■地上デジタル放送のチャンネルを選んだ場合</p> <ul style="list-style-type: none"> <li>【放送局】欄には選んだチャンネルの放送局名が表示されます。(放送局名を変えることはできません。)</li> </ul>	<p>■「テレビ」、「ラジオ」または「データ」のいずれかを選んだ場合</p> <ul style="list-style-type: none"> <li>一つのリモコン番号に、同じ放送局のテレビまたはラジオまたはデータの複数チャンネルがまとめて設定されます。</li> </ul> <p>■BS デジタル放送のチャンネルを選んだ場合</p> <ul style="list-style-type: none"> <li>【放送局】欄には選んだチャンネルの放送局名が表示されます。(放送局名を変えることはできません。)</li> </ul>
<p>110度CS デジタル放送の場合</p> <ul style="list-style-type: none"> <li> /  を押すと、すべてのチャンネルが番号順に切り換わります。</li> <li>放送メディア(テレビ/ラジオ/データ)を指定することはできません。</li> <li>【放送局】欄には選んだチャンネルの放送局名が表示されます。(放送局名を変えることはできません。)</li> </ul>	

### ⑤ を押す

他のチャンネルも設定するときは、手順の②～⑤をくり返します。

### お知らせ

- 【チャンネル】の項目で「---」が表示されているところは、チャンネルが設定されていません。



## 地上/BS/110度CSデジタル放送の不要なチャンネルを表示させないようにする(チャンネルスキップ)

チャンネルで選局するときに、不要なチャンネルを飛び越して選局できるようになります。  
地上デジタル放送は「初期スキャン」(⇒54ページ)を行なっていないとできません。

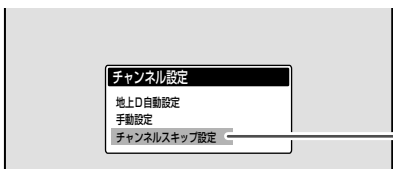

**① 【チャンネルスキップ設定】を選び、**決定**を押す**

選んで **決定!**

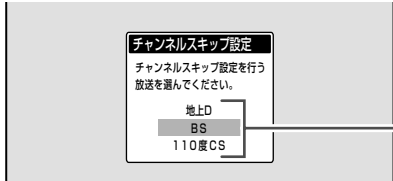

**② チャンネルスキップ設定を行なう放送を選び、**決定**を押す**

選んで **決定!**



チャンネル	放送局	スキップ
BS101	NHK BS1	受信
BS102	NHK BS2	受信
BS103	NHK h	スキップ
BS141	BSBテレ	受信
BS142	BSBテレ	受信
BS143	BSBテレ	受信

**③ スキップ設定を変更したいチャンネルを選び、**決定**を押す**

選んで **決定!**

**決定**を押すごとに、【受信】⇄【スキップ】と交互に切り換わります。  
他のチャンネルや放送も設定する場合は、手順②、③をくり返します。

### お知らせ

- ・「手で地上/BS/110度CSデジタル放送のチャンネルを変更する」を行なったチャンネルは、自動的に【受信】に設定されます。
- ・ハイビジョン放送のように一つの放送局が同じ番組を複数のチャンネルで放送しているときは、代表チャンネル(一番小さい番号のチャンネル)をスキップ設定すると、その次のチャンネルを選局します。
- ・【スキップ】に設定したチャンネルは、番組表に表示されません。

## B-CASカードの登録番号を確認する



B-CASカードに登録されている番号を確認できます。

### 準備

⇒『地上デジタル放送のチャンネルを設定する(初期スキャン)』(54ページ)の準備と手順①、②を行なう。



**① 【その他】を選び、**決定**を押す**

選んで **決定!**



**② 【B-CASカード番号表示】を選び、**決定**を押す**

選んで **決定!**



**③ B-CASカード番号を確認する**

B-CASカードの情報が表示されます。  
**終了**を押すと、前画面に戻ります。

**戻る:** 前の画面に戻ります。(画面によっては、戻らないことがあります)

**終了:** 設定項目を終了します。(項目によっては、終了できないことがあります)

準備をしましょう!

アンテナ・テレビとつなぐ  
(基本の接続)

「はじめての設定」をする  
(基本の設定)

その他の機器とつなぐ  
(応用の接続)

詳しい設定をする  
(応用の設定)

注意と参考資料



# デジタル放送（地上／BS・110度CS）関連の設定をする・つぎ



## データ放送の設定をする

d データ放送

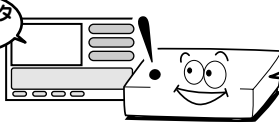

便利で役立つデータ放送が使えるように設定しましょう！

お住まいの地域に応じたデータ放送（天気予報・選挙速報）や緊急警報放送の受信や、電話回線を通しての双方向のデータ通信を、最寄りのアクセスポイントで利用するための設定を行ないます。

### 準備

•⇒『地上デジタル放送のチャンネルを設定する(初期スキャン)』(54ページ)の準備と手順①、②を行なう。

### 郵便番号と地域の設定

最寄りのアクセスポイントを利用するために、郵便番号と地域の設定を行ないます。

**① 【データ放送】を選び、**決定**を押す**

**② 【郵便番号と地域の設定】を選び、**決定**を押す**

**③ 番号ボタン0～9でお住まいの郵便番号を入力し、**決定**を押す**

**④ 該当する地方を選択し、**決定**を押す**  
【設定しない】を選択したときは、設定が終了します。

**⑤ 該当する地域を選択し、**決定**を押す**  
伊豆、小笠原諸島地域の方は、【東京都島部】を選んでください。  
南西諸島の鹿児島県地域の方は、【鹿児島県島部】を選んでください。

### お知らせ

• 設定内容を変更した場合、設定終了後にそのままの状態では設定内容は反映されません。再度データ放送を選局しなおしてください。



## 文字スーパー表示設定

デジタル放送には、番組によって文字スーパーを表示させるサービスがあります。複数言語の文字スーパーに対応した番組を受信した場合、本機で表示する言語を選択することができます。

**① 【文字スーパー表示設定】を選び、**決定** を押す**

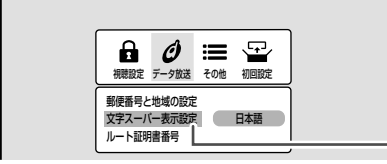

**② 【表示する】または【表示しない】を選び、**決定** を押す**

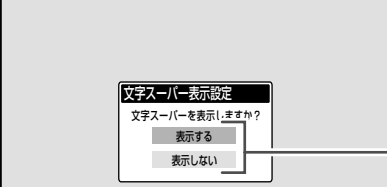

表示する
⇒ 手順③に進む
表示しない
文字スーパーは表示されません

**③ 設定したい言語を選び、**決定** を押す**

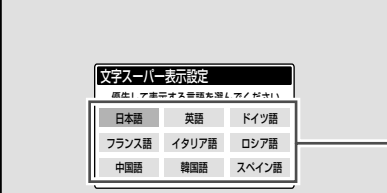

**お知らせ**

- 【表示する】に設定した場合、設定した言語の文字スーパーがある場合は、その言語で表示します。受信している放送に設定した言語がない場合は、送信データにしたがって表示されます。

## ルート証明書番号を確認する

ルート証明書番号は、地上デジタルの双方向通信サービスで、本機と接続されるサーバーの認証を行なうときに使用されます。

これによって、双方向通信の安全性を高めることができます。  
 ルート証明書は、地上デジタル放送によって放送局から送られ、本機内に記憶されます。  
 この記憶されたルート証明書の番号を、以下の手順で確認することができます。

**① 【ルート証明書番号】を選び、**決定** を押す**

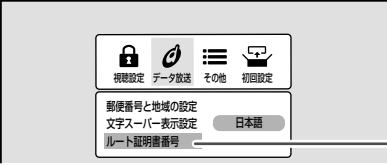

**② ルート証明書番号を確認したら、**決定** を押す**

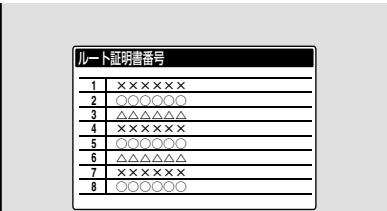

**お知らせ**

- 最大8個のルート証明書番号が表示されます。ルート証明書が記憶されていない場合は、「---」と表示されます。

準備をしましょう！

アンテナ・テレビとつなぐ  
(基本の接続)

「はじめての設定」をする  
(基本の設定)

その他の機器とつなぐ  
(応用の接続)

詳しい設定をする  
(応用の設定)

注意と参考資料

# デジタル放送（地上／BS・110度CS）関連の設定をする・つぎ

## 双方向通信の設定をする（電話回線の設定）



今までは…

番組にリクエスト  
したいな！  
電話、FAX や  
はがきなどが主  
流でした

双方向機能を  
使うと、  
こんなに  
カンタン！

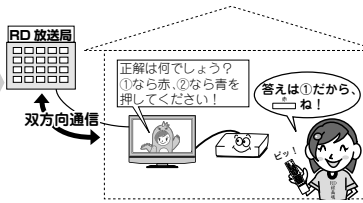

電話回線はおもに、BS または 110 度 CS デジタル放送で  
双方向放送（クイズ番組への参加や通販番組での商品購入な  
ど）を利用するとき 사용됩니다。（ペイ・パー・ビュー番  
組の購入や視聴などの際にも必要になる場合があります）

• ⇒ 「双方向通信の接続をする（電話回線の接続）」（43 ページ）で  
お使いの電話回線の状態を確認、接続してから、電話回線の設定  
をしてください。

### 準備

• ⇒ 『地上デジタル放送のチャンネルを設定する（初期スキャン）』（54 ページ）の準備と手順①～③を行なう。

設定項目	内容
ダイヤル方式	ダイヤル方式を設定します。
外線発信番号	外線発信時に、電話番号に 0 や # などの入力が必要な場合に設定します。
電話会社の設定	電話の発信をするときに使用する電話会社を設定します。
電話番号通知設定	本機から電話の発信をするときに、電話番号を発信者に通知するかどうかを設定します。
待ち時間の設定	各種付加番号のうしろに待機時間が必要な場合に設定します。
電話回線テスト	電話回線の接続と設定が正しく行なわれているかを確認します。
センター接続テスト	センターと電話回線が正常に接続されているかを確認します。

### ダイヤル方式の設定

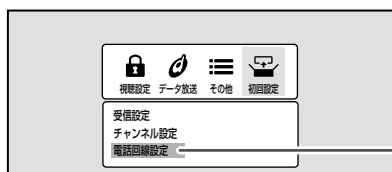

① 【電話回線設定】を選び、**決定** を押す

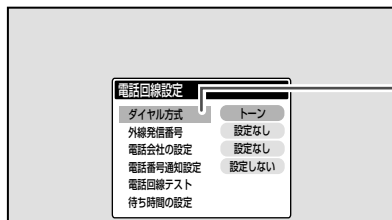

② 【ダイヤル方式】を選び、**決定** を押す

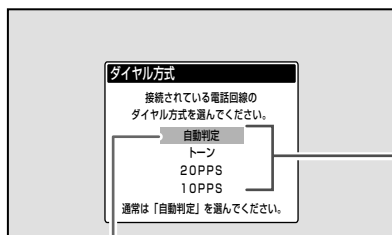
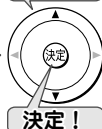

③ 設定するダイヤル方式を選び、**決定** を押す



通常は、【自動判定】を選んで  
ください。

通常は【自動判定】を選びます。

#### 【自動判定】を選んだ場合

- 最初に「ダイヤルトーン検出（電話回線が正しく接続されていること  
のチェック）が行なわれ、続いて「ダイヤル方式」の自動判定が行な  
われます。
- 自動判定が終了すると、判定結果が表示されます。

#### 「ダイヤル方式判定エラー」が表示された場合

- 電話回線が正しく接続されているか確認をしてから、もう一度自動判定を  
行なってください。

#### 【自動判定】が終了しない場合

- 3 分以上たっても終了しない場合は「戻る」を押して自動判定を中止し、電  
話回線との接続が正しく行なわれているか確認してください。
- 電話回線の種類によっては、自動判定できない場合があります。電話回線  
が正しく接続されているか確認をしても自動判定できない場合は、「決定」  
を押してダイヤル方式の設定画面に戻り、ご使用になっている電話回線の  
ダイヤル方式（トーン、20PPS、10PPS）を選んで「決定」を押します。
- ダイヤル方式がご不明の場合は、ご加入の電話会社の営業所や、NTT の場  
合は局番なしの 116 番にお問い合わせください。

④ 【自動判定】を選んだときは、判定結果を確認し  
て、**決定** を押す



## 外線発信番号の設定

お買い上げ時は、【外線発信番号なし】に設定されています。外線番号が必要な場合は、以下の操作で設定してください。外線発信とは、ご家庭内に電話交換機がある場合、外部に電話をかけるときに、電話番号の前に0や#などの入力をする事です。外線発信を出したあと、何秒後に回線が外線に切り換わるのか、その切り換わりにかかる時間を外線発信後の待ち時間と呼びます。

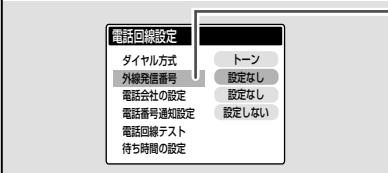

**① 【外線発信番号】を選び、**決定**を押す**

選んで **決定!**

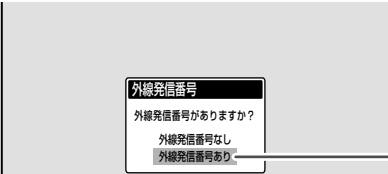

**② 【外線発信番号あり】を選び、**決定**を押す**

選んで **決定!**

「外線発信番号」画面になります。

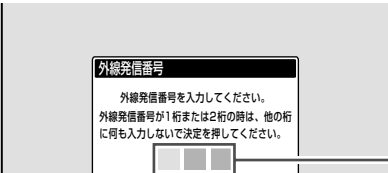

**③ 番号ボタンで外線発信番号を入力して、**決定**を押す**

選んで **入力!**

番号ボタン0～9、#(12)、\*(10)を押して設定します。

- 最大3ケタまで設定ができます。
- 間違っても入力した場合は、方向ボタン(◀)で前のケタに戻り、設定をやり直してください。
- 1ケタ、または2ケタの設定をする場合は、左詰めで入力し、他のケタには何も入力しないで**決定**を押してください。

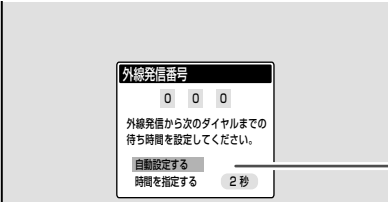

**④ 外線発信後の待ち時間を設定する**

選んで **決定!**

通常は以下の操作で【自動設定】を選択してください。

- 方向ボタン(▲/▼)で【自動設定】を選び、**決定**を押す
  - 電話回線設定画面に戻ります。

**【自動設定】の状態**で、「電話回線テスト」が失敗となる場合以下の操作で時間を設定してください。

- 方向ボタン(▲/▼)で時間指定の欄を選ぶ
- 方向ボタン(◀/▶)で時間(秒)を設定し、**決定**を押す
  - 設定範囲は2秒～9秒(秒単位)です。
  - 電話回線設定画面に戻ります。

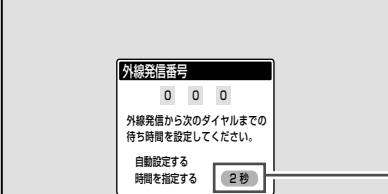

**⑤ (続けて他の電話回線設定をするには) 設定する項目を選び、**決定**を押す**

### お知らせ

- 待ち時間の設定で時間(秒)を指定した場合には、ダイヤルトーン検出を行いません。ダイヤルトーンのレベルが低い場合は、この設定にしてください。その場合、以下の判定方法では回線の接続と設定の確認はできません。「電話回線テスト/センターと接続できるかの確認」(⇒63ページ)で確認してください。
  - 「ダイヤル方式」の自動判定
  - 「電話回線テスト」
  - 「簡易確認テスト」での電話回線テスト

準備をしましょう!

アンテナ・テレビとつなぐ  
(基本の接続)

「はじめての設定」をする  
(基本の設定)

その他の機器とつなぐ  
(応用の接続)

詳しい設定をする  
(応用の設定)

注意と参考資料

# デジタル放送（地上／BS・110度CS）関連の設定をする・つぎ

## 電話会社の設定

お買い上げ時は【電話会社を設定しない】に設定されています。

マイラインやマイラインプラスで登録している電話会社を使用する場合は、この設定は不要です。

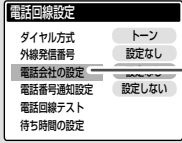
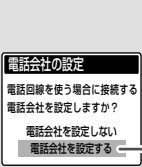
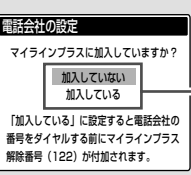
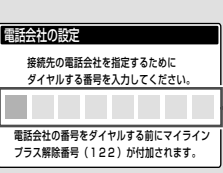
-  **① 【電話会社の設定】を選び、(決定) を押す**  
決定！
-  **② 【電話会社を設定する】を選び、(決定) を押す**  
決定！
-  **③ マイラインプラス（優先接続サービス）に【加入していない】／【加入している】を選び、(決定) を押す**  
決定！
-  **④ 電話会社番号を入力し、(決定) を押す**  
番号ボタン0～9を押して、電話会社番号を左詰めで入力し、(決定) を押します。
  - 最大8ケタまで設定できます。
  - 間違っても入力した場合は、方向ボタン(◀)で前のケタに戻り、設定をやり直してください。入力！
- ⑤ (他の電話回線設定をするには) 設定する項目を選び、(決定) を押す**

### お知らせ

- 手順④で電話会社番号が未入力の場合は、手順②は【電話会社を設定しない】に自動的に設定されます。
- 電話会社の設定はデータ放送の一部では適用されない場合があります。

## 電話番号通知設定

お買い上げ時は【設定しない】に設定されています。

本機から電話の発信をするときに、電話番号を着信者（センター）に通知するかどうか設定します。

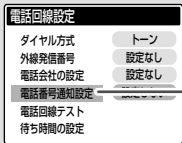
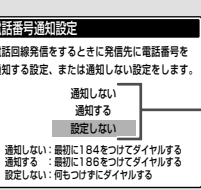
-  **① 【電話番号通知設定】を選び、(決定) を押す**  
決定！
-  **② お好みの設定を選び、(決定) を押す**  
選択項目は以下のとおりです。
  - 通知しない：最初に「184」をつけてダイヤルする
  - 通知する：最初に「186」をつけてダイヤルする
  - 設定しない：何もつけずにダイヤルする【設定しない】のときはNTTとの「ナンバーディスプレイ」契約のとおりになります。
- ③ (他の電話回線設定をするには) 設定する項目を選び、(決定) を押す**





## ダイヤル待ち時間の設定

お買い上げ時は、ダイヤル待ち時間は設定されていません。

本機で電話回線発信のとき、電話会社番号、マイラインプラス(優先接続サービス)解除番号(122)、電話番号通知番号(184/186)のうしろにダイヤル待ち時間(ダイヤルポーズ)が必要な場合に以下の設定をしてください。

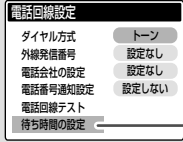

① **【待ち時間の設定】を選び、(決定)を押す**

② **設定する項目を選ぶ**

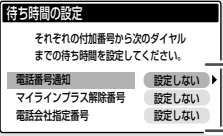

③ **ダイヤル待ち時間を選び、(決定)を押す**  
設定が保存され、手順①の画面に戻ります。

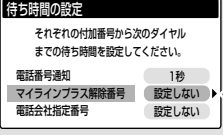

④ (他の電話回線設定をするには)  
**設定する項目を選び、(決定)を押す**

### お知らせ

表示が「—」になる場合は以下のとおりです。

- 電話番号通知設定で【設定しない】に設定した場合

- マイラインプラス(優先接続サービス)に【加入していない】に設定した場合
- 電話会社の設定で【電話会社を設定しない】に設定した場合

## 電話回線テスト/センターと接続できるかの確認

電話回線の接続と設定が正しく行なわれているか、また、センターへの接続ができるか確認します。

※センター接続テストは、電話料金がかかります。

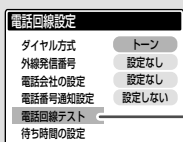

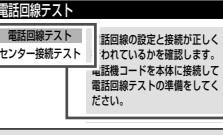

① **【電話回線テスト】を選び、(決定)を押す**



② **【電話回線テスト】または【センター接続テスト】を選び、(決定)を押す**

電話回線テスト、またはセンター接続テスト終了するまで、電話は使用しないでください。

- 電話回線テスト中に  を押すと、テストを中止して前画面に戻ります。

テストが終了したら、(決定)を押す  
電話回線テストの結果については  「テスト結果について」(67 ページ) をご覧ください。

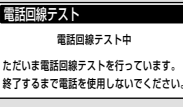

### ■ センター接続テストの結果

センター接続テスト結果のメッセージ表示	内容または対処のしかた
「センターと電話回線が正常に接続されたことを確認しました。」	正しく接続されています。
「センターと通信できませんでした。」	「電話回線の接続」、「電話回線の設定」を確認してください。
「ただいまセンターがこみあっているため、センターと通信できません。」	しばらくしてから、もう一度センター接続テストを行なってください。
「ただいまセンターと通信できません。」	しばらくしてから、もう一度センター接続テストを行なってください。

 戻る: 前の画面に戻ります。(画面によっては、戻らないことがあります)

 終了: 設定項目を終了します。(項目によっては、終了できないことがあります)

準備をしましょう!

アンテナ・ケーブルとつなぐ  
(基本の接続)

「はじめての設定」をする  
(基本の設定)

その他の機器とつなぐ  
(応用の接続)

詳しい設定をする  
(応用の設定)

注意と参考資料

# デジタル放送（地上／BS・110度CS）関連の設定をする・つづき



## 暗証番号を設定する

暗証番号は、視聴年齢制限が設定されている番組を見るときなどに使われます。（ペイ・パー・ビュー番組の購入や視聴などの際にも必要になる場合があります）

- 視聴設定の暗証番号を忘れないようにご注意ください。視聴設定の暗証番号は、パレンタルロックやカギ付きフォルダの暗証番号と異なり、忘れてしまったときはご自身で変更することができないため、有償でのご対応となります。「RD シリーズサポートダイヤル（☎裏表紙）」にご連絡ください。
- 「設定を出荷時に戻す」を行なうと、暗証番号が削除されます。ただし、ここで設定した暗証番号の入力が必要です。

### 準備

- ⇒ 『地上デジタル放送のチャンネルを設定する（初期スキャン）』（54ページ）の準備と手順①～②を行なう。

**① 【視聴設定】を選び、**決定**を押す**

**② 【暗証番号設定】を選び、**決定**を押す**

**③ 番号ボタン0～9で登録したい暗証番号を入力する**

- 間違えて入力した場合は、方向ボタン（◀）で入力をクリアし、設定をやり直してください。

**確認のため、暗証番号を入力する**

暗証番号が登録されます。

**④ 確認画面が表示されたら、**決定**を押す**

### お知らせ

- ここで設定した暗証番号は、DVDパレンタルロック（⇒④応用編60ページ）、カギ付きフォルダ（⇒③操作編117ページ）での暗証番号とは別のものです。



## 番組購入に関する設定をする

デジタル放送では、ペイ・パー・ビュー番組があります。その際、1番組あたりの購入限度額を設定できます。

- 限度額を超える番組の場合、購入するためには暗証番号の入力が必要です。
- 金額に関係なくすべてのペイ・パー・ビュー番組について、暗証番号の入力が必要となるように設定することもできます。
- お買い上げのときには、【すべての購入を制限する】に設定されています。

### 準備

- ⇒ 上記の『暗証番号を設定する』の準備と手順①を行なう。



## 番組を購入するときの限度額を決める

番組を購入する際、限度額を設定しておくことができます。



① **【番組購入限度額設定】を選び、(決定) を押す**

暗証番号 (⇒ 64 ページ) が設定されていないと、番組購入限度額は設定できません。

準備をしましょう!

アンテナ・テレビとつながる (基本の接続)

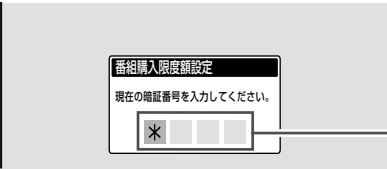

② **番号ボタン0~9で登録した暗証番号を入力する**

- 間違っ て入力した場合は、方向ボタン (◀) で入力をクリアし、設定をやり直してください。

「はじめての設定」をする (基本の設定)

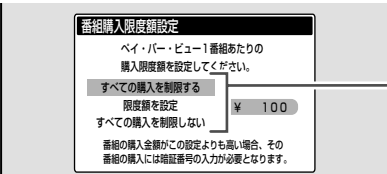

③ **制限モードを選び、(決定) を押す**

すべての購入を制限する
すべてのペイ・パー・ビュー番組について購入するときに、暗証番号の入力が必要になります。
限度額を設定
限度額を選びます。設定した限度額を超える番組を購入するときは、暗証番号の入力が必要になります。
すべての購入を制限しない
ペイ・パー・ビュー番組の購入について、制限しません。

その他の機器とつながる (応用の接続)

### お知らせ

- 番組によって視聴金額と録画料金が異なる場合は、高いほうの金額で購入限度額の判定を行ないます。
- 複数映像、複数音声または複数データで課金対象になっている番組は、切り換えるときに購入限度額の判定を行ないます。

## 購入した番組の履歴を確認する

ペイ・パー・ビュー番組を購入した履歴画面を見ることができます。

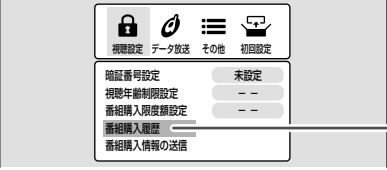

① **【番組購入履歴】を選び、(決定) を押す**

詳しい設定をする (応用の設定)



② **購入履歴を確認する**

購入状況が以下のように表示されます。

- 購入済み
- 購入エラー
  - 録画予約実行時に受信障害、停電、番組が放送されなかったなどの理由で購入されなかった場合に表示されます。
- 取り消し
  - 録画予約実行前に、取り消された場合に表示されます。

**番組購入履歴をすべて削除したい場合**

- を押す
- 方向ボタン (◀/▶) で【はい】を選ぶ
- (決定) を押す

番組購入履歴がすべて削除されます。

「注意と参考資料」

### お知らせ

- 番組購入履歴には32番組まで表示されます。
- 32番組を超えた場合は、リスト表示された古いものから順番に削除されます。
- 購入料金表示には、信号を追加で購入した場合の料金も含まれます。

# デジタル放送（地上／BS・110度CS）関連の設定をする・つぎ

## 番組購入情報の送信

通常、ペイ・パー・ビュー番組の購入情報は電話回線を通じて自動的に送られますが、何らかの事情で自動送信ができなかった場合、以下の操作で送信します。



① 【番組購入情報の送信】を選び、**決定** を押す

番組購入情報の送信がはじまります。

### 初期画面

ペイ・パー・ビュー番組の購入情報をカスタマーセンターに送信します。電話回線の接続を確認して次へ進んでください。

### B-CAS カスタマーセンター接続中

カスタマーセンターに接続しています。  
しばらくお待ちください。

### 送信完了

ペイ・パー・ビュー番組の購入情報をカスタマーセンターに送信しました。

### B-CAS カスタマーセンターに送信中

番組購入情報を送信しています。  
しばらくお待ちください。

送信が終了後、**決定** を押すと、設定メニュー画面に戻ります。

### ■次のメッセージが表示された場合

番組購入情報を送信する必要はありません。	• 現在は番組購入情報を送信する必要はありません。
センターと通信できません。 電話機コードの接続が正しくない場合があります。詳しくは取扱説明書をご覧ください。 コード:E302	• 電話回線の接続(⇒ 43 ページ)および電話回線の設定(⇒ 60 ページ)を参照し、もう一度接続、設定の状態を確認してください。
B-CAS カスタマーセンターに番組購入情報を送信することができませんでした。 詳しくは取扱説明書をご覧ください。	• B-CAS カスタマーセンターとの通信中にエラーが発生しました。もう一度電話機コードの接続を確認してください。

### お知らせ

- B-CASカスタマーセンターについては、付属のB-CASカード説明紙(台紙)をご覧ください。

## 視聴年齢制限の設定



成人向けの番組では、番組ごとに視聴年齢が設定されているものがあります。その場合、あらかじめ本機に視聴年齢制限を設定しておくことで、暗証番号を入力しないと視聴できないようにすることができます。(年齢の設定値は4歳～20歳です。)

- お買い上げのときには、設定はされていません。この状態では視聴年齢付き番組を視聴できません。
- 視聴年齢制限を使わないときには、【20歳(制限しない)】に設定してください。

### 準備

- ⇒ 『暗証番号を設定する』(64ページ)の準備と手順①を行なう。

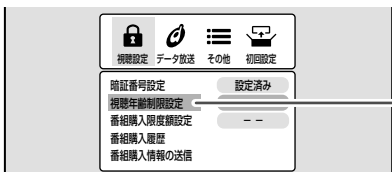

① 【視聴年齢制限設定】を選び、**決定** を押す

暗証番号が設定されていないと、視聴年齢制限は設定できません。暗証番号の設定をしてください。(⇒ 64 ページ)



② 番号ボタン0～9で登録した暗証番号を入力する



準備をしましょう！

アンテナ・ケーブルとつながる (基本の接続)

「はじめての設定」をする (基本の設定)

その他の機器とつながる (応用の接続)

詳しい設定をする (応用の設定)

「注意と参考資料

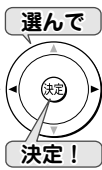
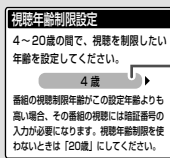

### ③ 視聴年齢を設定し、決定 を押す

4 歳から 20 歳 (制限しない) のあいだで設定できます。

- 【4 歳】に設定した場合、5 歳以上向けの番組を視聴するのに暗証番号の入力が必要になります。
- 視聴年齢の制限をしない場合は、【20 歳 (制限しない)】を選んでください。

## デジタル放送の簡易確認テストをする



地上デジタル放送、BS・110 度 CS デジタル放送が受信できるか、B-CAS カードが使用できるか、電話回線が使用できるかをまとめて確認します。

### 準備

⇒『B-CASカードの登録番号を確認する』(57ページ)の準備と手順①を行なう。

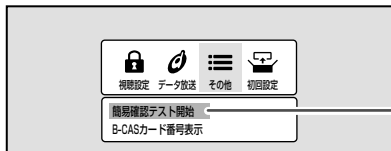

### ① 【簡易確認テスト開始】を選び、決定 を押す

簡易確認テストが開始されます。

#### 地上デジタル放送を受信する場合

以下の手順で伝送チャンネルごとの受信テストをします。

- ① 方向ボタン(◀/▶)で伝送チャンネルを選ぶ
  - 選んだ伝送チャンネルの受信テストをします。
- ② 他の伝送チャンネルをテストする場合は、手順①と同じ操作をする

を押すと、テストを中止します。

## テスト結果について

<p><b>地上 D 受信テスト</b></p> <ul style="list-style-type: none"> <li>•「正常に受信できています。」 → 正しく受信できています。</li> <li>•「正しく受信できません。」 → アンテナとの接続が正しいか確認してください。 なお、放送の停止や放送の変更などのために受信できなかった場合があります。</li> </ul>	<p><b>BS・110 度 CS 受信テスト</b></p> <ul style="list-style-type: none"> <li>•「正常に受信できています。」 → 正しく受信できています。</li> <li>•「正しく受信できません。」 または</li> <li>•「BS (110 度 CS) は受信できますが 110 度 CS (BS) が受信できません。」 → アンテナとの接続が正しいか確認してください。</li> </ul>
<p><b>カードテスト</b></p> <ul style="list-style-type: none"> <li>•「正常に動作しています。」 → 本機で使用できます。</li> <li>•「この B-CAS カードはご使用になれません。」 → B-CAS カードが本機に付属されていたものか、確かめてください。 → B-CAS カスタマーセンターにお問い合わせください。</li> <li>•「B-CAS カードを正しく挿入してください。」 → B-CAS カードを挿入後、もう一度簡易確認テストを行なってください。</li> <li>•「この IC カードはご使用になれません。正しい B-CAS カードを挿入してください。」 → B-CAS カードが本機に付属されていたものか、確かめてください。 → B-CAS カードを挿入後、もう一度簡易確認テストを行なってください。</li> <li>•「B-CAS カードが故障しています。」 → B-CAS カスタマーセンターにお問い合わせください。</li> </ul>	<p><b>電話回線テスト</b></p> <ul style="list-style-type: none"> <li>•「電話回線の接続を確認しました。」 → 正しく接続されています。</li> <li>•「ダイヤルトーンの検出ができませんでした。」 → 「双方向通信の接続をする (電話回線の接続)」(43 ページ) および 「双方向通信の設定をする (電話回線の設定)」(60 ページ) を参照し、もう一度接続・設定の状態を確認してください。</li> <li>•「電話回線の接続を確認できませんでした。」 → ダイヤル方式の設定が間違っているか、ターミナルアダプターを使用していることが考えられます。 詳しくは、⇒ 43、60 ページをご覧ください。</li> <li>•「外線発信番号の設定により電話回線テストができませんでした。」 → 61 ページで外線発信番号ありに設定し、さらに外線発信番号の待ち時間を設定している場合は、電話回線テストはできません。電話回線が正しくつながっていることを確認するには、⇒ 「電話回線テスト/センターと接続できるかの確認」(63 ページ) を行なうことをおすすめします。</li> </ul>



# デジタル放送用アンテナ関連の設定

## BS・110度CS デジタル放送用アンテナの電源設定をする



BS・110度CS デジタル用アンテナ

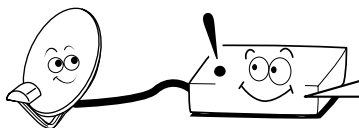

BS・110度CS アンテナのコンバーターに電源 (+15V) を供給するための設定です。接続方法に合わせて設定してね!

### 準備

- 「設定メニュー」を表示させる(⇒ 46ページ)

① 【チャンネル/ 入力設定】を選び、**決定** を押す

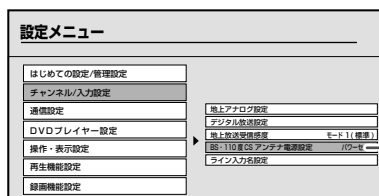

② 【BS・110度CS アンテナ電源設定】を選び、**決定** を押す

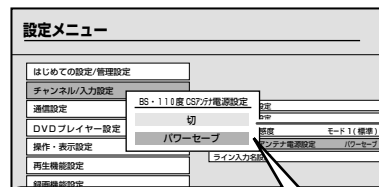

③ 【切】または【パワーセーブ】を選び、**決定** を押す

BS・110度CS アンテナの接続によって、設定が異なります。下の表をご覧ください。

<b>【切】</b>
本機からBS・110度CS アンテナのコンバーターに電源を供給しません。
<b>【パワーセーブ】</b>
本機の電源の入/切に連動して、BS・110度CS アンテナのコンバーターに電源を供給します。

接続環境	本機の「BS・110度CS アンテナ電源設定」	他(テレビなど)のBS受信機の設定	備考
<p>テレビ共同受信設備(マンションなど)のアンテナ引込線と接続する場合</p>	<b>【切】</b> 		この接続環境の場合、 <b>【切】</b> に設定します。
<p>BS・110度CS アンテナが本機専用の場合</p>	<b>【パワーセーブ】</b> 	—	この接続環境の場合、 <b>【パワーセーブ】</b> に設定します。
<p>BS・110度CS アンテナを本機を経由して他の受信機に接続する場合</p>	<b>【パワーセーブ】</b> 		この接続環境の場合、 <b>【パワーセーブ】</b> に設定します。 ・本機の電源が「切」の状態でも、他のBS受信機の電源が「入」のときは、BS・110度CSコンバーターに電源を供給します。

### お知らせ

- 本機は、BS・110度CSアンテナへ電源を常時供給することができません。BS・U/V分波器・分配器を使用して他の機器とアンテナを共有されている場合は、常時アンテナへ電源を供給できる機器からBS・110度CSアンテナへ電源を供給してください。BS・U/V分波器・分配器は「電流通過型」を選んで、電流通過の印がついている端子に、BS・110度CSアンテナに電源を供給する機器を接続してください。
- 【パワーセーブ】に設定しても、接続の間違いや分配器やケーブルによるショートなどが発生すると、自動的に【切】に切り換わります。自動的に【切】に切り換わった場合は、配線などを確認してから再設定をしてください。



# デジタル放送用アンテナの調整や設定をする



アンテナ本体の方向調整方法は、アンテナの取扱説明書をご覧ください。お買い上げの販売店にご相談ください。

## 準備

⇒『地上デジタル放送のチャンネルを設定する(初期スキャン)』(54ページ)の準備と手順①～③を行なう。

## 地上デジタル放送用アンテナのアンテナレベルを調整する

ここでは、アンテナレベル表示を使って地上デジタル用アンテナの方向調整をする方法について説明します。アンテナレベルの数値が最大になるように、アンテナの方向を調整してください。

- ① **【受信設定】を選び、決定を押す**
- ② **【地上D アンテナレベル】を選び、決定を押す**
- ③ **【伝送チャンネル】を選ぶ**  
方向ボタン(◀/▶)を押すごとに、以下のように切り換わります。  

VHF1～VHF12	←→	UHF13～UHF62
CATV13～CATV63	←→	

  - 地上デジタル放送の場合は、UHF13～UHF62を選んでください。
- ④ **アンテナをゆっくり動かして、「チャンネルレベル」の数値が最大となるように調整する**  
アンテナレベルが大きくなると↗が表示され、小さくなると↘が表示されます。
- ⑤ **アンテナレベルが最大になる方向でアンテナを固定する**  
画面のアンテナレベルの最大値を参考に、アンテナを固定したあとにレベル値が下がっていないことを確認してください。  
• 下がっていたらもう一度アンテナを調整してください。  
  
固定したら決定を押します。  
「地上D アンテナレベル」画面が消えて、設定が完了します。

準備をしましょう！

アンテナ・ケーブルとつなぐ  
(基本の接続)

「はじめの設定」をする  
(基本の設定)

その他の機器とつなぐ  
(応用の接続)

詳しい設定をする  
(応用の設定)

注意と参考資料

## BS・110度CSデジタル放送用アンテナのアンテナレベルを調整する

アンテナレベル表示を使って、BS または 110 度 CS デジタル放送受信のためのアンテナの方向を調整します。アンテナレベルは、アンテナの角度の最適値を確認するためのものです。この数値が最大になるようにアンテナの方向を調整してください。

• アンテナ本体の方向調整方法は、アンテナの取扱説明書をご覧ください。お買い上げの販売店にご相談ください。

- ① **【BS・110度CS アンテナレベル】を選び、決定を押す**

# デジタル放送用アンテナ関連の設定・つづき

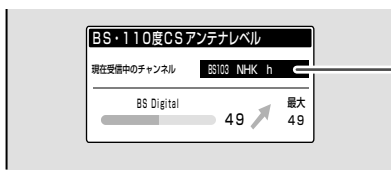

② **放送切換** を押して、放送の種類 (BS または110度CS) を切り換える

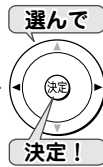

③ 契約しているチャンネルまたは無料チャンネルを選局する

④ アンテナをゆっくり動かして、「チャンネルレベル」の数値が最大となるように調整する

アンテナレベルが大きくなると ↗ が表示され、小さくなると ↘ が表示されます。

⑤ アンテナレベルが最大になる方向でアンテナを固定する

画面のアンテナレベルの最大値を参考に、アンテナを固定したあとにレベル値が下がっていないことを確認してください。

• 下がっていたらもう一度アンテナを調整してください。

固定したら **決定** を押します。

「BS・110度CS アンテナレベル」画面が消えて、設定が完了します。

## BS パススルーモード設定

※この設定は BS デジタル放送のみで、地上デジタル放送と 110 度 CS デジタル放送は設定できません。(CATV をご使用のお客様に限ります。)

ケーブルテレビで、BS デジタル放送サービスが行なわれている場合は、周波数アップコンバーターを接続することで、本機で BS デジタル放送をお楽しみいただけます。

この機能や周波数アップコンバーターについては、ご加入のケーブルテレビ会社にお問い合わせください。

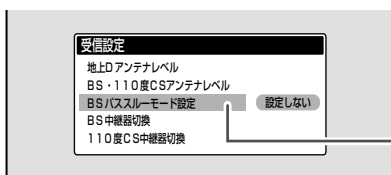

① **【BS パススルーモード設定】** を選び、**決定** を押す

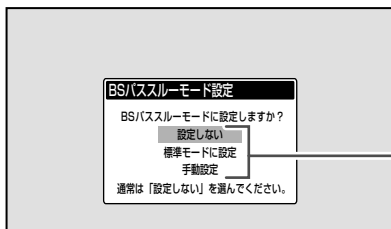

② 設定する状態を選び、**決定** を押す

以下の表を参考に、設定する内容を選びます。

選択項目	内容
設定しない	BSパススルーモードを設定しない場合
標準モードに設定	ケーブルテレビでの標準的なBSパススルー方式
手動設定	伝送するBS-IFチャンネルとその並びを指定する場合

• **【設定しない】** または **【標準モードに設定】** を選んだ場合は、その状態に設定され、手順①の画面に戻ります。

• BS パススルーモード方式で受信しない場合は、**【設定しない】** を選んでください。



準備をしましょう!

アンテナ・テレビとつなぐ  
(基本の接続)

「はじめの設定」をする  
(基本の設定)

その他の機器とつなぐ  
(応用の接続)

詳しい設定をする  
(応用の設定)

注意と参考資料

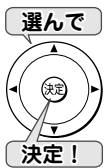
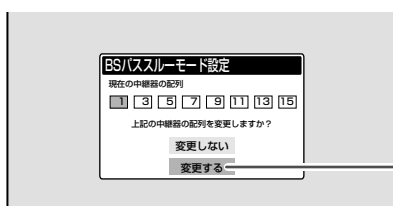

### ③ 【手動設定】を選んだ場合には、以下の手順で設定する

- ① 現在設定されている状態を画面表示で確認し、このままがいい場合は【変更しない】を選び、**決定**を押す。手順①の画面に戻ります。
- ② 変更する場合は、【変更する】を選び、**決定**を押す。③に進みます。
- ③ 方向ボタン(◀/▶)で設定する中継器を選び、**決定**を押す
  - ・中継器は、設定欄で選んだ中継器の番号が受信機の配列の左から順次設定されます。
  - ・訂正する場合は、方向ボタン(▼)を押し、方向ボタン(◀)を押すと一つずつ左に戻ります。訂正したら方向ボタン(▲)を押してください。
  - ・すべての設定欄に登録されると、手順①の画面に戻ります。

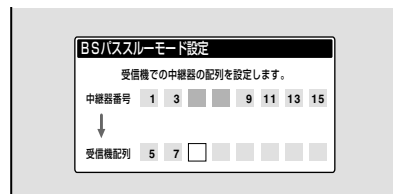
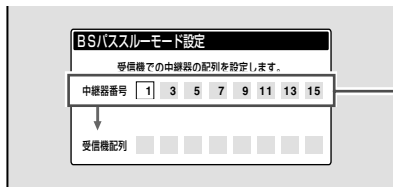

項目	中心周波数 (MHz)	衛星直接受信チャンネル	BSパススルー方式受信チャンネル
BS-IF	1049.48	BS-1	BS-5
	1087.84	BS-3	BS-7
	1126.20	BS-5	BS-9
	1164.56	BS-7	BS-11
	1202.92	BS-9	BS-1
	1241.28	BS-11	BS-3
	1279.64	BS-13	BS-13
	1318.00	BS-15	BS-15

## BS 中継器 / 110度 CS 中継器を切り換える

通常は切換の必要はありません。

衛星の一部の中継器が故障したために、すべての放送が受信できなくなってしまう場合があります。そのときは、以下の操作で他の中継器に切り換えることによって、故障した中継器以外の放送が受信できるようになります。

衛星の中継器が故障した場合以外にも、外部機器からの電波の干渉などによって、一部の中継器が受信できない場合も同様です。

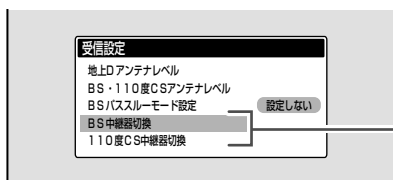

### ① 【BS 中継器切換】または【110度CS 中継器切換】を選び、**決定**を押す

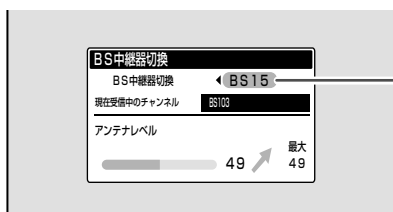

### ② 中継器を切り換える

<b>BS デジタルの場合 (選択可能な中継器)</b>
BS01, BS03, BS05, BS07, BS09, BS11, BS13, BS15
<b>110度CS デジタルの場合 (選択可能な中継器)</b>
ND02, ND04, ND06, ND08, ND10, ND12, ND14, ND16, ND18, ND20, ND22, ND24

### ③ 放送が受信できたことを確認して、**決定**を押す

#### お知らせ

- ・中継器を切り換えても受信できない場合がありますが、これは本機の故障ではありません。

# 番組表の設定をする

## はじめに

本機に接続した外部機器チューナー（CATV やスカパー！チューナーなど）の番組でも、番組表機能をご利用になるときは ⇒「外部機器チューナー(スカパー！やCATV などの)番組を番組表で表示させるには」(75 ページ)で設定してください。本機をブロードバンド常時接続環境につないだときは、以下の手順③で「地上アナログ/ライン入力の番組データ取得」で iNET を選択できます。ただし、追加設定が必要となります。(⇒「ネットワーク(イーサネット)機能の利用設定をする」(⇒78 ページ)をご覧ください。)

## 番組表の基本設定をする



### ① 番組ナビ を押す

「番組ナビ トップ」が表示されます。

### ② 【番組ナビ設定】を選び、決定 を押す

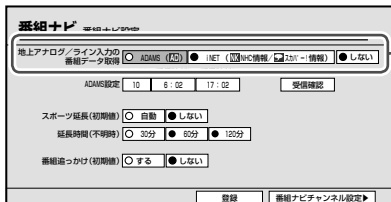

### ③ 【地上アナログ/ライン入力の番組データ取得】で、番組データの取得先を選ぶ

#### ADAMS

地上アナログ放送から番組データを受信します。

#### iNET

インターネットを利用して、番組データサーバーから番組データをダウンロードします。

⇒「ネットワーク(イーサネット)機能の利用設定をする」で必要な設定を行ないます。(78 ページ)

- **NHC 情報**  
日刊編集センターの番組データサーバーからの情報です。
- **スカパー！情報**  
SKY PerfecTV!の番組データサーバーからの情報です。

#### しない

番組データを受信またはダウンロードしないため、地上アナログ放送の番組表は利用できません。

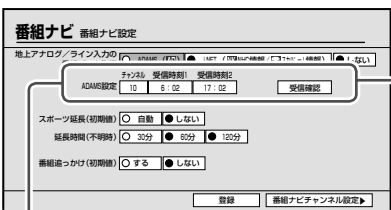

### ④ 手順③で ADAMS を選択した場合：「ADAMS 設定」の設定項目を設定する

▼/▲で選択し、決定 を押して設定します。

■チャンネル  
ADAMS受信CH選択  
10

■受信時刻 1  
ADAMS受信時刻1選択  
6:02

■受信時刻 2  
ADAMS受信時刻2選択  
17:02

#### チャンネル

本機をご使用の地域のテレビ朝日系列のチャンネル(ADAMSを受信するリモコン番号)を選択します。

#### 受信時刻 1

番組データを受信する時刻を選択します。(朝刊相当)

#### 受信時刻 2

番組データを受信する時刻を選択します。(夕刊相当)

#### 受信確認

番組データの受信が可能か確認し、メッセージを表示します。(受信の確認には、最長で約5分かかります。)

●【受信確認】を選択しても、番組表データそのものはここでは受信しません。また、設定された受信時刻にならないと、データを取得できません。番組表が表示されるまで、一日程度お待ちください。

※ ADAMS サービスの休止期間中(おおよそ深夜 1:00 ~ 5:00)は、受信確認ができません。また、休止期間は地域・曜日によって異なり、時間帯は将来変更される可能性があります。





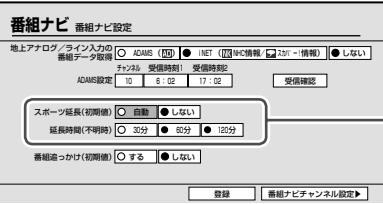

⑤ 「スポーツ延長」機能を利用するかどうかを選ぶ

スポーツ延長(初期値)

自動 : スポーツ延長を利用します。  
 しない : スポーツ延長を利用しません。  
 「スポーツ延長」については ⇨ ③操作編 89 ページをご覧ください。

延長時間(不明時)

30分 : 30分に設定します。  
 60分 : 60分に設定します。  
 120分 : 120分に設定します。  
 ※ 番組情報の中に最大延長時間の情報がない場合、ここで設定した延長時間が使われます。

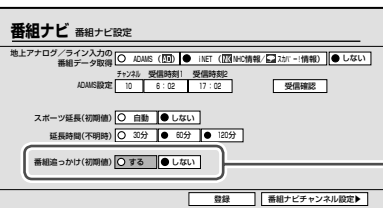

⑥ 「番組追っかけ」機能を利用するかどうかを選ぶ

番組追っかけ(初期値)

する : 番組追っかけを利用します。  
 しない : 番組追っかけを利用しません。  
 「番組追っかけ」については ⇨ ③操作編 88 ページをご覧ください。

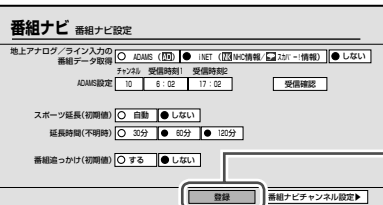

⑦ 設定が終わったら【登録】を選び、決定を押す

お知らせ

- ADAMSの番組データは、テレビ朝日系列から送信されています。テレビ朝日系列を受信できない以下の地域では、ADAMSによる番組データ提供サービスを利用することができません。
  - 富山、福井、山梨、鳥取、島根、高知、宮崎、徳島(2008年4月現在)
 上記以外の地域でも、受信形態や電波の状態によって利用できない場合があります。
- ADAMSによる番組データは、受信時刻にならないと取得/更新ができません。ADAMSからの番組データをまだ取得していない状態で番組表を表示すると、空の番組表が表示されます。検索結果も空になります。
- ADAMSによる番組データの受信中に以下のことが行なわれると、受信を延期し、次回のADAMSデータ配信時刻に再受信を試みます。(2008年4月現在、休止期間を除いて約2時間後)
  - テレビ朝日系列局以外の録画、予約録画の開始
  - 電源を切った場合
  - HDDの初期化
  - 各ナビ画面などを表示しているとき
  - 「ネットdeナビ」機能のネットdeナビ設定、録画予約、おまかせ設定で【登録】が押された場合
- 以下のときADAMS受信時刻になった場合も同様に受信を延期し、次回配信時刻に再受信を試みます。
  - 各ナビ画面などを表示したとき
  - 外部接続(ライン)を録画中のとき
- 再受信に失敗しても、2日後までは再受信を試みます。それ以降は、ADAMS受信ができない旨のメッセージ画面が表示され、「ADAMS設定」の【受信確認】ボタンを押すまでは再受信を中止します。

- ADAMSの番組データは、指定の時刻に「ADAMS設定」の「チャンネル」で受信します。このため、指定時刻にこの「チャンネル」以外で視聴、再生、ダビングをしているときにADAMS受信時刻になると、設定した「チャンネル」に切り換わります。
- ADAMSの受信作業中に、各ナビ画面などの画面を表示するときは、メッセージが表示されます。メッセージにしたがって、受信を中断するかしないかを決定します。
- ADAMS受信中は画面右上にADAMS受信中であることを示すアイコンが表示されます。
- ADAMS受信時刻の約2分前に、ADAMS番組データの受信準備を開始します。
- ADAMSの番組データ受信には数分~十数分かかります。
- ADAMSの受信時刻に毎回予約録画が重なるなどして番組データの受信ができないときは、受信時刻を変更するなどして、ADAMSが受信できるようにしてください。

準備をしましょう!

アンテナ・ケーブルとつながる(基本の接続)

「はじめての設定」をする(基本の設定)

その他の機器とつながる(応用の接続)

詳しい設定をする(応用の設定)

注意と参考資料

# 番組表の設定をする・つづき



## 番組表で表示するチャンネルを追加／変更する

CATVなどでチャンネル番号が実際の放送と違う場合や、番組表からはずしたいチャンネルがあるとき、新たに受信可能になったチャンネルを番組表に加えたいときに、以下の手順を行ないます。

また、⇒「手で地上アナログ放送のチャンネルを設定／変更する」(52 ページ) で受信 CH を追加したり変更したりしたときも、以下の手順③で追加や変更したチャンネルが登録されているか、確認します(確認したあとは【登録】を選び、**決定** を押してください)。

### 準備

⇒「番組表の基本設定をする」(72ページ)の手順①、②を行なう。

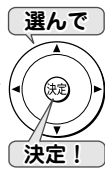
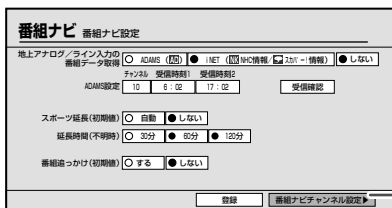

① 【番組ナビチャンネル設定】を選び、**決定** を押す



② 変更／追加したいチャンネルの放送メディアの【詳細】を選び、**決定** を押す

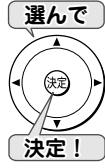

③ 項目を選び、**決定** を押し、設定を変更する(新規追加の場合は、空いている行に設定をする)



### 使いごなしガイド

- 登録の「✓」をすべてはずしたいときは、『クイックメニュー』を押して、【全登録の削除】を選び「決定」を押せば、「✓」はすべてはずれます。
- ⇒「番組ナビ対応チャンネル名とCHコード一覧表」(91 ページ)などを参考に、直接「CHコード」入力することもできます。
- 「表示CH」をお好みの名称に変更することもできます。方向ボタン(▲/▼)や『番号ボタン』を使って入力します。(英数字で5文字まで。例：NHKHV)

#### ① 番組表に表示されるチャンネルの「登録」設定

**決定** を押して「✓」のつけはずしをします。  
 「✓」をつける：番組表に表示されます。  
 「✓」をはずす：番組表に表示されません。  
 ※「登録」の設定ができるのは、本機内蔵チューナーの地上アナログ放送のみです。

#### ② 番組表に表示されるチャンネル(CH)の「表示ロゴ」設定

変更したいチャンネルの「CHロゴ」を選び、**決定** を押します。CHロゴ選択画面が表示されます。お好みのロゴを選び、**決定** を押して設定します。

#### ③ 番組表で表示するのに必要な「チャンネル名」の設定

変更したいチャンネルの「チャンネル名」を選び、**決定** を押します。チャンネル名選択画面が表示されます。画面にしたがって、お好みのチャンネル名を選び、**決定** を押して設定します。  
 ※「表示CH」「CHコード」も、チャンネル名に合わせて変更されます。

受信できないCHコードが設定されていないかご確認ください。受信できないと、番組表に表示ができて、実際に録画・視聴はできません。

※必要に応じて、上記①～③をくり返します。



④ 【登録】を選び、**決定** を押す

設定した内容が登録されます。  
 ※【登録】を押さないと設定はされません。



**お知らせ**

- 地上アナログ放送の「チャンネル表示登録」の画面では、設定メニューの地域選択や受信CH、スキップの変更が行なわれると自動で新たなCHコードを設定します。ただし変更された受信CHが本機内で確認できた場合に限りです。確認できずにチャンネル名が空欄のときは、そのチャンネルの番組表は表示されません。CHコードを手動で入力してください(⇒91ページを参照)。
- 番組表で表示されるチャンネル名や内容が、実際に視聴しているチャンネルと異なるときは、手動でCHコードを変更してください。
- 地上デジタル放送の開始にともないアナログ周波数変更対策(アナアナ変換)が実施された地域の場合、設定メニューでの受信CHの変更が必要となります。変更後は、番組表から正しく録画予約できるか、チャンネルごとにご確認ください。
- ADAMSのCHコード入力時に、古いチャンネル名(2008年4月現在のもの)がはいる場合があります。
- 「地上アナログ」と「ライン入力A」「ライン入力B」「ライン入力C」のすべてで、ユーザー登録によるCHコードの重複登録はできません。(自動変換される場合を除く) CHコードが重複し、【登録】ができない時は、不要な重複CHコードを削除または変更してから、希望の放送メディアへCHコードを登録してください。

準備をしましょう!

アンテナ・ケーブルとつなぐ  
(基本の接続)

「はじめの設定」をする  
(基本の設定)

その他の機器とつなぐ  
(応用の接続)

詳しい設定をする  
(応用の設定)

注意と参考資料

## 外部機器チューナー(スカパー!やCATVなど)の番組を番組表で表示させるには



CATV やスカパー!チューナーなど、本機に接続した外部機器のチャンネルを番組表で表示するための設定をします。CATVチューナー、BSデジタルチューナー、110度CSデジタルチューナーなど、外部に接続した機器側の予約を遠隔制御できる機能はありません。

外部機器チューナーの番組表情報は「iNET」を利用するため、ブロードバンド常時接続環境が必要になります。(ネット接続の設定の関連ページ: ⇒42、78ページを参照) (iNET設定の関連ページ: ⇒72ページを参照)

**準備**

⇒『番組表で表示するチャンネルを追加/変更する』(74ページ)の準備と手順①を行なう。

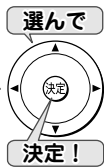
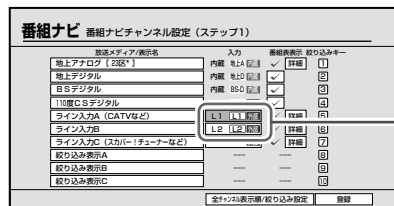

① 接続した外部機器を割りあてる「放送メディア/表示名」の右にある【入力】を選び、**決定**を押す

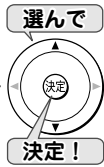
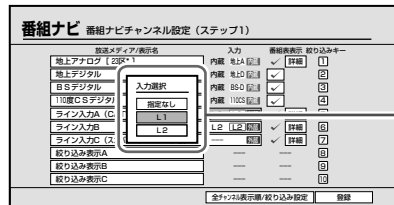

② 外部機器を接続した入力を選び、**決定**を押す

※ 表示名を「L1」から「CATV」などに変更できます。  
⇒④応用編「ライン入力名設定」(58ページ)  
番組表を絞込み表示したときの見出しなどに利用されます。

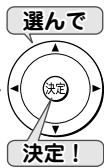
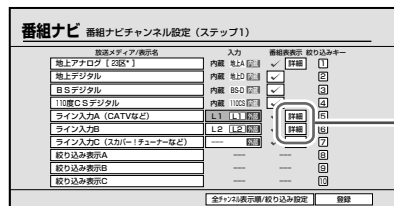

③ 同じ行の【詳細】を選び、**決定**を押す

「チャンネル表示登録(ステップ2)」画面が表示されます。

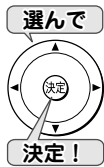

④ 項目を選び、**決定**を押して、表示チャンネルの設定をする

- ① お好みのCHロゴを選び、**決定**を押します。
- ② お好みの放送メディアを選び、**決定**を押します。

お好みのチャンネル名を選び、**決定**を押します。

→「CHコード」が自動で表示されます。

- 「CHコード」に直接コード入力することもできます。
- 「表示CH」をお好みの名称に変更することもできます。  
→方向ボタン(▲/▼)や番号ボタンを使って入力します。  
(英数字で5文字まで)

※必要に応じて、上記①、②をくり返します。

# 番組表の設定をする・つづき



⑤ **【登録】を選び、【決定】を押す**

設定した内容が登録されます。  
※【登録】を押さないで設定はされません。

## お知らせ

- 「地上アナログ／ライン入力の番組データ取得」でiNETを選択している場合、表示CHやCHコードの入力は、⇒④応用編「ネットde ナビ」章の「iEPG/番組ナビのチャンネル名を設定する」(28ページ)から設定すると、手軽にできます。ただし、「iEPGで利用するチャンネル名」は、番組ナビ側の「チャンネル名」に反映されませんのでご注意ください。



## 番組表は最大50チャンネルまで表示できます

本機は内蔵チューナー（地上アナログ）と、接続した外部機器／チューナーを合わせて、最大50チャンネルまで番組表で表示できます。（内蔵チューナーの地上デジタル、BS／110度CSデジタルは最大2100チャンネルまで表示します。）ただし、登録チャンネル数が多い場合、更新や表示に時間がかかることがありますので、必要なチャンネルだけ登録することをおすすめします。

## 各デジタル放送のアンテナをあとから追加して接続したとき

「番組ナビチャンネル設定」の「番組表表示」に「✓」がついているかご確認ください。詳しくは、⇒③操作編「番組表でデジタル放送の表示／非表示を設定する」(83ページ)をご覧ください。

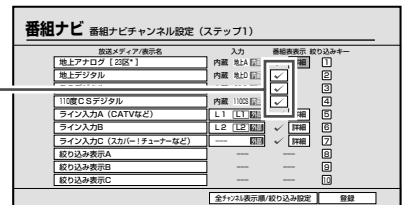

## 本機の番組表に関して

番組表の情報は放送メディア（地上アナログ／デジタル、BS・110度CSデジタルなど）によって異なります。以下をご参考ください。

### 地上アナログ放送の番組表データについて

Q 地上アナログ放送の番組表データは何から取得するの？

A 方法は2つあります。一つはADAMS<sup>\*1</sup>を利用したテレビの地上アナログ放送波から番組データを受信する方法と、iNET<sup>\*2</sup>でインターネットから番組データをダウンロードします。

- \*1 ADAMS = TV-Asahi Data and Multimedia Service の略です。
- \*2 iNET = 東芝提供のインターネット接続型番組情報提供サービス。

#### ADAMS

- テレビ朝日系列の地上アナログ放送の電波から送信される番組データを、アンテナを通して自動受信します。
- インターネット環境がなくても、番組データが取り込めます。
- 8日分の番組データを取り込みます。（地域によっては7日分または2日分の場合や、提供されていない場合があります。）
- 1日2回の選択した時刻に番組データを自動受信します。
- テレビの放送波（地上アナログ放送）を利用して、本機の時刻を自動調整します。
- ADAMS が提供する番組データは、「地上アナログ放送」と「BSアナログ放送」です。テレビ朝日系列を受信できない地域では、ADAMS からのデータを利用できません。（2008年4月現在、富山、福井、山梨、鳥取、島根、高知、徳島、宮崎では、ご利用いただけません。また、上記以外の地域でも、受信形態や電波の状態によって利用できない場合があります。）

#### iNET

- インターネットを利用して番組データサーバーから番組データをダウンロードします。（iNET を利用するには、対応のルーターなどを使ってブロードバンド常時接続の環境へ接続が必要です）
  - ADAMS が提供されていない地域でも番組データが取り込めます。
  - 8日分の番組データを取り込みます。
  - 24時間いつでも番組データをダウンロードできます。
  - 時計サーバーを利用して、本機の時刻を自動調整することができます。
  - 内蔵チューナー（地上アナログ）と接続した外部機器／チューナーを合わせて、最大50チャンネルまで番組表で表示できます。
- データ提供元：株式会社日刊編集センター、株式会社スカパーフェクト・コミュニケーションズ（2008年4月現在）

### デジタル放送の番組表データについて

Q デジタル放送の番組表データは何から取得するの？

A デジタル放送はデジタル放送波から番組データを受信します。

- デジタル放送波（地上デジタル放送／BS デジタル放送／110度CS デジタル放送）から送信される番組データを、アンテナから自動的に受信します。
- インターネット環境などがなくても、番組データが取り込めます。
- 8日分の番組データを取り込みます。（放送局によって変わる場合があります。）
- テレビの放送波を利用して、本機の時刻を自動調整します。
- 番組表からの録画予約中に番組の放送時間に変更があっても、リアルタイムに対応します。
- 内蔵デジタルチューナー（地上デジタル、BS/110度CS デジタル）は最大2100チャンネルまで表示します。

### 外部チューナー（スカパー！やCATVなど）の番組表データについて

Q 接続したスカパー！チューナーやCATVチューナーの専門チャンネルなどの番組表のデータはどうすれば表示できるの？

A 番組表の情報取得にはiNETを利用します。（iNETについては、「地上アナログ放送の番組表データについて」をご覧ください。）



# ネットワーク機能の設定をする

## はじめに

本機のネットワーク機能（イーサネット）を利用する設定と、地上デジタル放送での双方向通信サービスなどを利用する際に、通信接続方法の利用設定を行ないます。

これらのネットワーク機能を使用するには、あらかじめインターネットサービスプロバイダなどとの契約と、ブロードバンド常時接続の環境に、本機をつなぐことが必要です。

ブロードバンド常時接続環境につなぐ方法は⇒ 42 ページ、詳しい接続に関しては⇒ ④応用編 14 ページをご覧ください。

例)ブロードバンド常時接続環境につなぐ

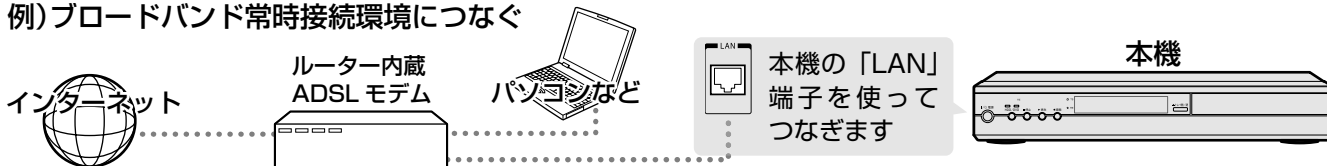

## 通信接続方法を設定する



### 準備

- 「設定メニュー」を表示させる(⇒ 46ページ)

① 【通信設定】を選び、**決定** を押す

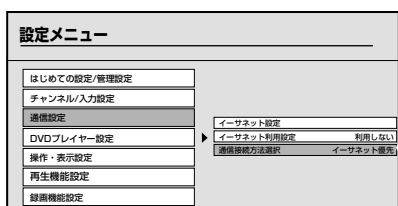

② 【通信接続方法選択】を選び、**決定** を押す

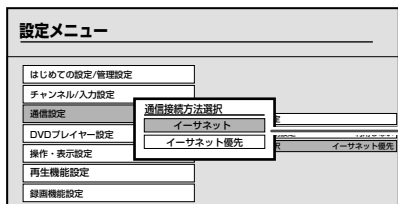

③ 【イーサネット】または【イーサネット優先】を選び、**決定** を押す

#### イーサネット

ADSL などブロードバンドのみで契約し、接続・設定しているとき。

#### イーサネット優先

この設定ではイーサネットが優先されます。

データ放送でダイヤルアップを指定する特殊なコンテンツの場合は、ダイヤルアップ接続に切り換わります。(⇒「双方向通信の接続をする(電話回線の接続)」(43 ページ)が行なわれていない場合には、ダイヤルアップでの通信は行なわれません。)

### お知らせ

- 通常は、【イーサネット優先】に設定してください。【イーサネット】に設定すると、ダイヤルアップ通信を指定しているデータ放送などは利用できません。
- 【イーサネット優先】に設定した場合、何らかの原因(ADSLモデムの故障など)でイーサネット通信ができないときにはダイヤルアップ通信もできなくなる場合があります。
- 実際に接続・設定している環境と異なる項目を選ぶと正常に動きません。

準備をしましょう!

アンテナ・テレビにつなぐ  
(基本の接続)

「はじめの設定」をする  
(基本の設定)

その他の機器につなぐ  
(応用の接続)

詳しい設定をする  
(応用の設定)

注意と参考資料

# ネットワーク機能の設定をする・つづき



## ネットワーク（イーサネット）機能の利用設定をする

### 【準備】

• 「通信接続方法を設定する」（77ページ）の準備と手順①を行なう。

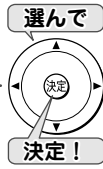
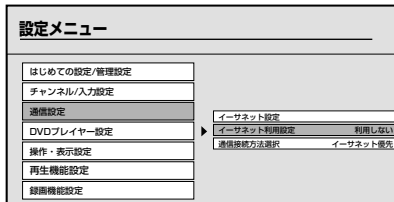

① 【イーサネット利用設定】を選び、**決定** を押す

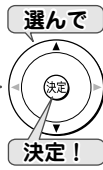
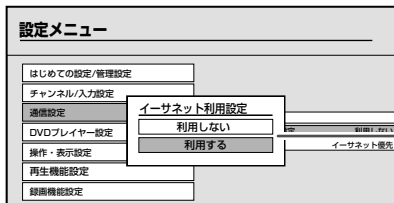

② 【利用しない】または【利用する】を選び、**決定** を押す

<b>利用しない</b>
本機のネットワーク（イーサネット）機能を利用しません。
<b>利用する</b>
本機のネットワーク機能を利用するのに必要な、【イーサネット設定】に移動します。⇒手順③へ

以下が設定されているときは、「利用しない」にできません。  
 • 地上アナログ放送の番組表情報取得先が「iNET」（⇒72ページ）に設定されているとき。  
 • 「おすすめサービス」機能（⇒③操作編78ページ）が「利用する」に設定されているとき。  
 番組情報の取得先をiNET以外に設定し、おすすめサービスを「利用しない」に設定してください。

◀▶でタブを選択して画面を切り換えます

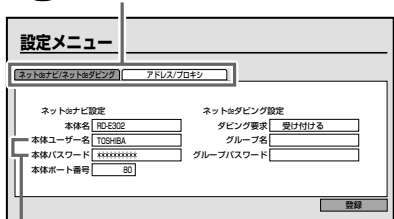

不正なアクセスなどを防ぐため、「本体ユーザー名」と「本体パスワード」を必ず入力する必要があります。ユーザー名とパスワードは、他人に知られたり、容易に推測されないような、お客様独自のものにしてください。  
 これらの入力をしないと、設定を完了できません。



③ 下の表にしたがって、「ネットdeナビ/ ネットdeダビング」画面と「アドレス/ プロキシ」画面の各項目を設定する

④ 設定が終わったら【登録】を選び、**決定** を押す

### 設定項目（ネットdeナビ/ ネットdeダビング画面）

#### ■ ネットdeナビ設定

本体名	半角英数字記号 15文字以内	通常は設定を変える必要はありません。本機を複数台接続する場合は、それぞれ本体ごとに変更してください。
本体ユーザー名	半角英数字記号 16文字以内	パソコンから本機にアクセスするためのID*です。
本体パスワード	半角英数字記号 16文字以内	パソコンから本機にアクセスするためのパスワード*です。パスワードを入力すると「*」で表示されます。パスワードを忘れたときは、新たなパスワードを入力し、設定してください。
本体ポート番号	80	通常は設定を変える必要はありません。うまく接続できないときや、機能の一部が働かないときに、2000～10000の間で変更します。

\*「本体ユーザー名」「本体パスワード」は他人に知られたり、容易に推測されないような、お客様独自のものにしてください。（避けた方がよい例：ご自身やご家族の名前、電話番号、誕生日、住所の地番、車のナンバー、同じ数字や記号の単純な並びなど）





準備をしましょう！

アンテナ・ケーブルとつなぐ  
(基本の接続)

「はじめての設定」をする  
(基本の設定)

その他の機器とつなぐ  
(応用の接続)

詳しい設定をする  
(応用の設定)

注意と参考資料

■ ネット de ダビング設定

ダビング要求	受け付ける	当社製 HDD&DVD レコーダー (HD DVD ドライブ搭載機および VTR 一体型を含む) を複数台ネットに接続して相互ダビングするときに選びます。
	受け付けない	ネットを通してのダビングを許可しません。
グループ名	例：TOSHIBA	複数台をネットに接続しているときのグループ名を設定します。
グループパスワード		グループ名を設定したときに、パスワードを設定します。

設定項目 (アドレス/プロキシ画面)

■ ブロードバンド常時接続環境に接続している場合の設定

DHCP	使う	ネットワークの情報を自動的に取得します。
IP アドレス	(設定不要)	DHCP サーバーから取得した IP アドレスが表示されます。
サブネットマスク	(設定不要)	DHCP サーバーから取得したサブネットマスクが表示されます。
デフォルトゲートウェイ	(設定不要)	DHCP サーバーから取得したデフォルトゲートウェイが表示されます。
DNS サーバー	自動取得「使う」	「使う」を選ぶと DHCP サーバーから自動的に DNS サーバーアドレスが取得されます。
	自動取得「使わない」	DNS サーバーアドレスを手動で入力します。詳しくは「ネット de ナビ オンラインヘルプ」をご覧ください。
プロキシサーバー	半角英数字記号 32 文字以内	使用しているプロバイダでプロキシ設定が必要な場合に、そのプロキシサーバーのアドレスを設定します。
プロキシポート	80	通常は設定を変える必要はありません。変更が必要なときだけ、1 ~ 65535 の間で設定します。
MAC アドレス	(設定不可)	各本体ごとに決められている MAC アドレスが表示されています。変更はできません。
接続確認*	本機がルーターと問題なく接続されているか確認します。	

※【接続確認】を押すと「アドレス/プロキシ」画面で変更した項目が保存され、保存前の設定に戻せなくなります。念のため設定内容を書き留めておくことをおすすめします。

📄お知らせ

- ルーターの DHCP 機能がうまく働かず、デフォルトゲートウェイ、DNS サーバーの IP アドレスが取得できずエラーになる場合は、ルーターのメーカーにお問い合わせください。

# 外部機器接続時の設定とオプション設定



## 音声出力の設定をする

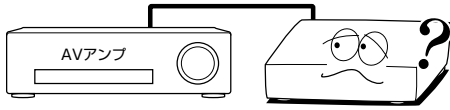

HDMI 出力端子やビットストリーム / PCM (光) 端子をお使いになる場合に  
必要な設定です。  
接続しているテレビやオーディオシステムに合わせて設定します。

### 準備

- 「設定メニュー」を表示させる (⇒ 46ページ)

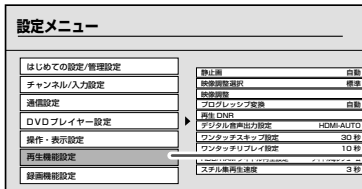

- ① 【再生機能設定】を選び、**決定** を押す



- ② 【デジタル音声出力設定】を選び、**決定** を押す

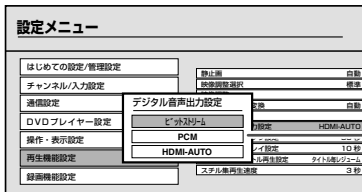

- ③ 出力する音声方式を選び、**決定** を押す

設定項目	備考
<p><b>ビットストリーム :</b> ドルビーデジタル、DTS、MPEG、AAC のデコーダーを内蔵したアンプを本機のデジタル音声出力ビットストリーム / PCM(光) 端子に接続しているとき。</p>	ドルビーデジタル、DTS、MPEG、AAC のコンテンツを再生すると、それぞれのビットストリーム音声を出します。
<p><b>PCM :</b> 2ch デジタルステレオアンプを本機のデジタル音声出力ビットストリーム / PCM(光) 端子に接続しているとき。</p>	ドルビーデジタル、DTS、MPEG、AAC のコンテンツを再生すると、PCM(2ch) に音声を変換して出します。
<p><b>HDMI-AUTO :</b> ドルビーデジタル、DTS、MPEG、AAC、リニア PCM のデコーダーを内蔵した HDMI 機器を本機に接続しているとき。</p>	ドルビーデジタル、DTS、MPEG、AAC のコンテンツを再生すると、それぞれのビットストリーム音声を出します。 • 接続した HDMI 機器がドルビーデジタル、DTS、MPEG または AAC に対応していないときは、リニア PCM に音声を変換して出します (DTS に対応していないときは、音声を変換しないため、音がでない場合がありますので、ご注意ください)。 • ビットストリーム / PCM 端子 (光) 端子で接続したときに、【HDMI-AUTO】に設定すると、ビットストリーム音声を出します。

: フロントスピーカー  
 : サブウーファー  
 : サラウンドスピーカー  
 : センタースピーカー

※スピーカー類の配置は一例で、目安です。お使いの環境に合わせて設置してください。

### お知らせ

- デジタル音声出力をお使いになるときは、対応したAVアンプが必要です。
- 出力や変換される音声について詳しくは、⇒ ④応用編「出力される音声の種類」(72ページ)をご覧ください。

### ご注意

- 本機のビットストリーム / PCM (光) 端子に、ドルビーデジタル、DTS のデコード機能を搭載していないAVデコード製品を接続してお使いになるときは、【デジタル音声出力設定】を、必ず【PCM】にしてください。大音量によって耳に障害を被ったり、スピーカーを破損したりするおそれがあります。



# 当社製 RD シリーズを 2、3 台使うときのリモコン設定



準備をしましょう！

1. リモコンモードの設定が「DR1」操作できます

2. リモコンモードの設定が「DR2」操作できません

リモコンモードは「DR1」

当社製の HDD&DVD レコーダー (HD DVD ドライブ搭載機および VTR 一体型含む) を 2 台または 3 台お使いになるときは、リモコンモードを別々に設定しておく、誤動作の防止に役立ちます。

※ 1 台だけお使いになるときは、設定を変更する必要はありません。

※ AK シリーズも含まれます。

## 準備

- 「設定メニュー」を表示させる (⇒ 46 ページ)

## 設定例

別の当社製 HDD & DVD レコーダーのリモコンモードが「DR1」に設定してあるので、本機のリモコンモードを「DR2」にする

※ リモコンモードは、本体とリモコンのそれぞれを設定する必要があります。また、同様にシンプルリモコンの設定も変更します。



① ① 【操作・表示設定】を選び、**決定** を押す



② ② 【リモコンモード】を選び、**決定** を押す

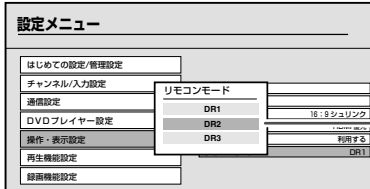

③ ③ 本例では、【DR2】を選び、**決定** を押す



③ **決定** を押したあとは、リモコンモードが切り換わるので、下のリモコン側の設定をするまで、リモコンが動かなくなります。

アンテナ・ケーブルとつなが

「はじめての設定」をする (基本の接続)

その他の機器とつなが (応用の接続)

## リモコン側のリモコンモードを設定する

① **編集ナビ** を押したまま、番号ボタン **2** を押す

本体と同じリモコンモードを選びます。

モード設定	本体側	リモコン側	シンプルリモコン側
DR1 のモードで操作するとき	設定画面で【DR1】に設定	<b>編集ナビ</b> + <b>1</b> (戻る)	戻る + <b>2</b> (設定)
DR2 のモードで操作するとき	設定画面で【DR2】に設定	<b>編集ナビ</b> + <b>2</b> (停止)	戻る + <b>3</b> (設定)
DR3 のモードで操作するとき	設定画面で【DR3】に設定	<b>編集ナビ</b> + <b>3</b> (BS-D)	戻る + <b>4</b> (設定)

## お知らせ

- リモコンのリモコンモードと本体のリモコンモードが違くと、操作したときに、本体側のリモコンモードが本体の表示窓に約3秒間表示されます。
- 他の当社製 HDD&DVD レコーダー (HD DVD ドライブ搭載機および VTR 一体型含む) は、リモコン操作できる機能が異なります。
- リモコンの電池を入れ換えたとき、または本体の時刻表示が点滅したときには、本体、リモコン、シンプルリモコンそれぞれのリモコンモードを確認してください。

## リモコンの操作を一時的にオフにする

当社製の HDD&DVD レコーダー (HD DVD ドライブ搭載機および VTR 一体型含む) を複数台お使いのときなど、DR1、DR2、DR3 のモードの使い分けで足りない場合、本機が動作しないよう一時的に本機のリモコン信号受信を止めることができます。

本体の **HDD/DVD** と **停止** を同時に約 3 秒以上押す

本体表示部に「DR - OFF」の表示が出て、リモコンは動かなくなります。

解除するときは、もう一度同様の操作をします。

(このとき、設定に応じて「DR - 1」、「DR - 2」または「DR - 3」が表示されます。)

詳しい設定をする (応用の設定)

注意と参考資料



# ご注意と参考資料

使用上のお願い .....	84
内蔵ハードディスク (HDD) および DVD ドライブについての重要なお願い .....	84
地域名と放送局一覧表 .....	88
番組ナビ対応チャンネル名と CH コード一覧表 .....	91
ADAMS 用 CH コード表 (地上アナログ放送) .....	91
iNET 用 CH コード表 .....	92
地上放送 .....	92
BS デジタルと専門チャンネル .....	96
スカパー! チャンネル .....	97
地上デジタル放送の放送 (予定) 一覧表 .....	98
商品の保証とアフターサービス .....	101

本機をお使いになる上での  
大事なお知らせ  
があります。



# 使用上のお願い

必ずお読みください。

## 免責事項について

- 火災、地震や雷などの自然災害、第三者による行為、その他の事故、お客様の故意または過失、誤用、その他異常な条件下での使用によって生じた障害に関して、当社は一切の責任を負いません。
- 本製品の使用または使用不能から生ずる付随的な障害（事業利益の損失、事業の中断）に関して、当社は一切の責任を負いません。
- 取扱説明書の記載内容を守らないことによって生じた損害に関して、当社は一切の責任を負いません。
- 当社が関与しない接続機器、ソフトウェアなどとの意図しない組み合わせによる誤動作やハングアップ（操作不能）などから生じた損害に関して、当社は一切責任を負いません。

## 内蔵ハードディスク（HDD）および DVD ドライブについての重要なお願い

本機にはハードディスク（HDD）が内蔵されています。HDD は衝撃や振動、温度などの周囲の環境の変化による影響を受けやすく、記録されているデータが損なわれることがありますので以下のことにお気をつけください。

- 振動や衝撃を与えないでください。（特に動作中）
- 振動する場所や不安定な場所で使用しないでください。
- 水平以外にして置かないでください。
- 背面の内部冷却用ファンの通風孔をふさがないでください。
- 温度の高いところや急激な温度変化のある場所では使用しないでください。
- 電源を入れたままの状態でも電源プラグをコンセントから抜かないでください。
- 録画や再生の動作中に電源プラグをコンセントから抜いたり、本機設置場所のプレーカーを落としたりしないでください。電源プラグは、必ず電源ボタンを押して、終了処理が終わり、完全に電源が切れてから抜くようにしてください。録画中に電源プラグを抜いたりプレーカーを落としたりすると、これまで記録されたデータはすべて失われることがあります。
- 衝撃・振動・誤動作および故障や修理などによって生じた記録データの損壊、喪失について、当社は一切の責任を負いません。

**HDD は非常に精密な機器で、使用状況によっては部分的な破損や、最悪の場合データの読み書きができなくなるおそれも十分にあります。このため内蔵 HDD は、録画した内容の恒久的な保管場所ではなく、あくまでも一度見るまでの、または編集したあとに、各 DVD ディスクなどにダビングするまでの、一時的な保管場所として使用してください。**

また、内蔵 HDD 内に壊れかけている部分があると、録画した場合には、その部分にブロックノイズ（四角いノイズ）が出たり、音声の乱れが発生することがあります。そのまま放置すると、ノイズや乱れが激しくなってきたり、最悪の場合、内蔵 HDD 全体が使えなくなってしまうおそれがあります。こうした現象が見られたら、できるだけ早い時期に各 DVD ディスクにダビングしてください。パソコンと同様に、HDD は壊れやすい要因を多分に含んだ特殊な部品です。DVD ディスクへのバックアップを前提の上で使用してください。

## 取扱いに関すること

- 非常時を除いて、電源が入っている状態では絶対に電源プラグをコンセントから抜かないでください。故障の原因となります。
- 移動させるときは引越しなど、遠くへ運ぶときは、傷がつかないように毛布などでおおってください。また、衝撃や振動をあたえないでください。
- 殺虫剤や揮発性のものをかけたりしないでください。また、ゴムやビニール製品などを長時間接触させないでください。変色したり、塗装がはげたりする原因となります。
- たばこの煙や煙を出すタイプの殺虫剤、ほこりなどが機器内部にはいると故障の原因となります。
- 長時間で使用になっていると上面や背面が多少熱くなりますが、故障ではありません。
- 本機は精密電子機器です。長くご愛用いただくためにできるだけ丁寧に取扱いしてください。

## 使用しないときは

- ふだん使用しないときディスクトレイから必ずディスクを取り出し、電源を切っておいてください。
- 長期間使用しないとき電源プラグを抜いてください。

## 置き場所に関すること

- 本機は水平で安定した場所に設置してください。ぐらぐらする机や傾いている所など不安定な場所で使わないでください。ディスクがはずれるなどして、故障の原因となります。本機を設置する場所は、本機の重さが十分に耐えられることを確認してください。また本機が落下した場合に、けがの原因となるため、高い場所への設置はしないでください。
- 本機をテレビやラジオ、ビデオデッキの近くに置く場合には、本機を使用中、組み合わせによっては画像や音声に悪い影響を与えることがあります。万一、このような症状が発生した場合はテレビやラジオ、ビデオデッキからできるだけ離してください。
- 直射日光のあたる場所、熱器具の近くなど温度が高くなる場所や、ビデオデッキなど熱源になるような機器の上には置かないでください。故障の原因となります。

## お手入れに関すること

- お手入れの際は、本機の電源プラグをコンセントから抜いて行ってください。
- 本体のよごれはやわらかい布（ガーゼ等）で軽く拭き取ってください。ティッシュペーパーや硬い布は使わないでください。
- ベンジンやシンナー等有機溶剤、石油類は絶対に使用しないでください。本体表面を変質させます。
- 油污れ等が付いたときは、弱い中性洗剤を薄めたものを柔らかい布に含ませたものを固く絞って使用し、その後、温水を含ませて固く絞った布で十分に拭き取ってください。ただし、わずかに表面が変質する事がある事は予めご承知ください。



## 日本国内用です

- 本機を使用できるのは日本国内だけです。外国では電源電圧が異なりますので使えません。  
This recorder is designed for use in Japan only and cannot be used in any other countries.

## アンテナについて

- 画像や音声はアンテナの電波受信状況によって大きく左右されます。
- 本機を接続した場合、電波の弱い地域では、受信状態が悪くなる場合があります。この場合は購入店にご相談されるか、市販のアンテナブースターをご購入ください。アンテナブースターをご使用になる場合は、アンテナブースターの説明書をご覧ください。
- 設置場所や電波障害の影響がある場合には改善されません。
- 接続ケーブルやコネクタの接触不良が無いように十分確認してください。

## 音量について

- 市販の DVD ビデオディスクの中には、音量が音楽 CD などの他のソフトよりも小さく感じられる場合があります。これらのディスクの再生のためにテレビやアンプ側の音量を上げたときには、再生が終わったあとに必ず音量を下げてください。

## たいせつな録画・録音・編集について

- たいせつな録画・録音・編集の場合は、事前に試し録画・録音・編集を行ない、正しくできることを確かめておいてください。本機およびディスクを使用中、万一何らかの不具合によって、録画・録音・編集されなかった場合の内容の補償および付随的な損害（事業利益の損失、事業の中断など）に対して、当社は一切の責任を負いません。
- 本機の動作中に電源プラグを抜くと、記録内容がすべて消える場合がありますので、ご注意ください。
- 悪天候による電波の受信状態や、放送チャンネルおよび番組によっては、映像が乱れたり、音が割れたり、飛んだりすることがあります。
- 放送番組によっては録画制限（録画禁止など）があるものがあります。この場合、予約をしても録画が実行できない場合があります。
- たいせつな録画をされたあとは、ディスクの定期的なバックアップをお勧めします。  
ディスクの経年変化によってはデジタル信号が読み出せなくなったり、消えてしまったりする場合があります。  
ただし、著作権保護のため、1 回だけ録画が可能な番組（コピーワンスプログラム）の録画はバックアップをとることはできません。



## 停電について

- 本機の録画中に停電があった場合その内容は保存されません。また、録画以外の操作をしているときに停電があった場合も、保存済みの内容が読み出せなくなることがあります。
- 停電復帰後に、時計表示が点滅している場合は、時刻を合わせてください。

## 本体表示窓に「WAIT」と表示されたときには

- 「WAIT」表示中は、本機内部で動作処理中ですので、電源プラグをコンセントから抜いたりしないでください。「WAIT」の表示が消えるまでは、操作をしないで、そのままお待ちください。

## 再生するときの制約

- 付属の取扱説明書は、本機の基本的な操作のしかたを説明しています。市販の DVD ビデオディスクなどは、ディスク制作者側の意図で再生状態が決められていることがあります。本機はディスク制作者が意図した内容にしたがって再生をするため、操作したとおりに動作しないことがあります。再生するディスクに付属の説明書もご覧ください。
- ボタン操作中にテレビ画面に「」が表示されることがあります。「」が表示されたときは、本機もしくはディスクがその操作を禁止しています。

## 録画・録音するときの制約

- 市販されているコピーが禁止された DVD ビデオディスク、音楽用 CD の内容を、本機でコピーすることはできません。録画・録音が制限されていないものは、個人使用の範囲内だけで、コピーや編集ができます。1 回だけ録画が可能な映像（コピーワンス）や複数回コピー可能な映像（ダビング 10）は、内蔵 HDD または CPRM<sup>®</sup>対応の DVD-RAM や DVD-R/RW（VR フォーマット）に録画できますが、DVD-R/RW（Video フォーマット）への録画はできません。また、DVD ディスクに記録されたダビング 10 番組は、HDD へコピーも移動もできません。内蔵 HDD に録画したコピーワンスの映像は、CPRM<sup>®</sup>対応の DVD-RAM、DVD-R/RW（VR フォーマット）へのダビング（移動）が可能です。ダビング（コピー）はできません。内蔵 HDD に録画したダビング 10 の映像は、CPRM<sup>®</sup>対応の DVD-RAM、DVD-R/RW（VR フォーマット）へのダビング（移動またはコピー）が可能です。回数制限があります。コピーワンス、ダビング 10 とともにダビングの際やその他の編集制限があります。  
※ダビング 10 については、➡ 87 ページをご覧ください。  
※CPRM や各ディスクについては、➡ ③操作編 38、40、46 ページをご覧ください。

## ソフトウェアの変更について

- 本機は品質について万全を期しておりますが、本体内部のソフトウェアを変更して、品質や性能をさらに改善する場合があります。その場合、ユーザー登録をしていただいたお客様にはご案内をさせていただきますので、ユーザー登録にご協力いただきますよう、お願いいたします。  
また、本機の自動ダウンロード機能を「する」の状態に設定しておく、放送電波（地上デジタル放送または BS デジタル放送を受信できる環境と設定が必要です）の中に入れられたソフトウェアを受信することによって、自動的にソフトウェアをバージョンアップさせることができます。（お買い上げ時は、「する」の状態に設定されています。）ソフトウェアのバージョンアップや自動ダウンロードについては、➡ ④応用編 76 ページをご覧ください。  
ソフトウェアのバージョンアップ中は電源を切ったり電源プラグをコンセントから抜いたりしないでください。

準備をしましょう！

アンテナ・ケーブルとつなぐ  
(基本の接続)「はじめての設定」をする  
(基本の設定)その他の機器とつなぐ  
(応用の接続)詳しい設定をする  
(応用の設定)

ご注意と参考資料

# 使用上のお願い・つづき

## 地上デジタル放送について

### ■地上デジタル放送とは？

地上波のUHF帯を使用したデジタル放送のことです。現在行なわれているアナログ方式の地上放送は、今後地上デジタル放送に変わっていきます。地上アナログ放送受信のみのUHFアンテナでは受信できません。

### ■地上デジタル放送の特長

これまでの地上アナログ放送に比べて、以下のメリットがあります。

- ① デジタルハイビジョン放送を中心とした高画質・多チャンネル放送
- ② 高音質放送 (MPEG-2 AAC 方式)
- ③ ゴーストの影響を受けにくいので、画像が鮮明
- ④ データ放送や双方向通信サービス  
(通常の番組に加えて、地域に密着したニュースや天気予報などのデータ放送が予定されています。また、電話回線等を使った双方向通信サービスによって、オンラインショッピングや視聴者参加型のクイズ番組なども予定されています。)
- ⑤ 移動体受信・部分受信サービス  
(本機では部分受信サービスは受信できません。)  
地上デジタル放送を受信するには、本機のほかに地上デジタル放送に対応したUHFアンテナが必要です。  
(ほかに混合器や分波器が必要な場合もあります。)

## アナログ放送からデジタル放送への移行について

### ■デジタル放送への移行スケジュール

地上デジタルテレビ放送は、関東、中京、近畿の三大広域圏の一部で2003年12月から開始され、その他の都道府県の県庁所在地は2006年末までに放送が開始されました。該当地域における受信可能エリアは、当初、限定されていますが、順次拡大される予定です。この放送のデジタル化に伴い、地上アナログテレビ放送は2011年7月までに、BSアナログテレビ放送は2011年までに終了することが、国の法令によって定められています。

## 結露 (露付き) について

### ■結露はディスクや本機を傷めます。よくお読みください

例えば、よく冷えたビールをコップにつくと、コップの表面に水滴がつきます。これを“結露 (露付き)”といいます。この現象と同じように、本機の内部のピックアップレンズや部品、部品内部などに水滴がつくことがあります。

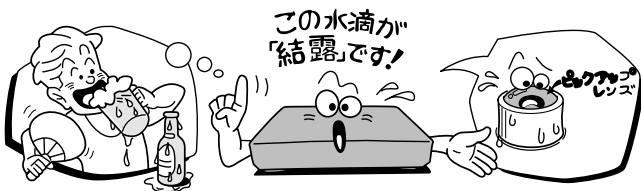

### ■“結露”はこんなときおきます

- 本機を寒いところから、急に暖かいところに移動したとき
- 暖房を始めたばかりの部屋や、エアコンなどの冷風が直接あたるところに置いたとき
- 夏季に、冷房のきいた部屋・車内などから急に温度・湿度の高いところに移動したとき
- 湯気が立ちこめるなど、湿気の多い部屋に置いたとき

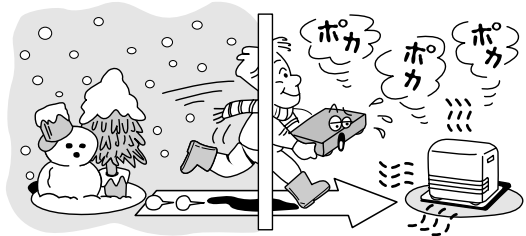

### ■結露がおきそうなときは、本機をすぐにご使用にならないでください

結露がおきた状態で本機をお使いになりますと、ディスクや部品を傷めることがあります。ディスクを取り出し、本機の電源プラグをご家庭のコンセントに接続し電源を入れておくと、本機があたためられ水滴がとれますので、しばらく放置してからご使用ください。

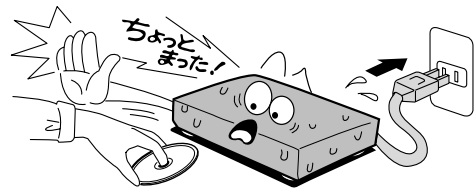

## 本機の廃棄、または他の人に譲渡するとき

• 本機には、各種機能の設定時に入力したお客様の個人情報記録されます。本機を廃棄・譲渡などする場合には、➡ ④ 応用編「設定を出荷時に戻す」(58 ページ) や、➡ ④ 応用編「HDD 初期化 (全削除)」(57 ページ) を行ない、暗証番号や個人情報なども含めて、初期化することをおすすめします。なお、放送番組などを録画・保存したまま譲渡すると、著作権を侵害するおそれがありますのでご注意ください。

また、お客様または第三者が本機の操作を誤ったとき、または故障・修理のときなどに本機に保存されたデータなどが変化・消失する恐れがあります。これらの場合について、当社は責任を負いません。

本機では、停電や電源プラグが抜かれたりしたあと、再び電源を入れた際に、廃棄・譲渡時と判断して、設定を出荷時に戻すことをおすすめするメッセージが表示されることがありますが、廃棄・譲渡時でない場合は設定を出荷時に戻す必要はありません。『決定』を押してメッセージを消してからご使用ください。

## 著作権について

- ディスクや内蔵 HDD 録画内容を無断で複製、放送、上映、有線放送、公開演奏、レンタル（有償、無償を問わず）することは、法律で禁止されています。
- あなたが録画・録音したものは、個人として楽しむなどのほかは、著作権法上、権利者に無断で使用できません。また、他の人に渡したり貸したりした場合にも著作権法上問題となることがあります。
- あなたが作成した作品や撮影した映像以外から複製したものは、個人として楽しむほかは、著作権法上、権利者に無断で使用できません。

この商品の価格には、「私的録画補償金」が含まれております。

補償金は、著作権法で権利保護のため権利者に支払われることが定められています。

私的録画補償金の問い合わせ先

〒107-0052 東京都港区赤坂5丁目4番6号  
赤坂三辻ビル 2F  
社団法人 私的録画補償金管理協会  
TEL 03-3560-3107 (代)  
FAX 03-5570-2560

あなたが録画・録音したものは、個人として楽しむなどのほかは、著作権法上、権利者に無断で使用できません。また、他の人に渡したり貸したりした場合にも著作権法上問題となることがあります。

ドルビーラボラトリーズからの実施権に基づき製造されています。Dolby、ドルビー及びダブル D 記号はドルビーラボラトリーズの商標です。

Manufactured under license under U.S. Patent #: 5,451,942 & other U.S. and worldwide patents issued & pending. DTS and DTS Digital Out are registered trademarks and the DTS logos and Symbol are trademarks of DTS, Inc. © 1996-2007 DTS, Inc. All Rights Reserved.

HDMI、HDMI ロゴ及び High-Definition Multimedia Interface は、HDMI Licensing LLC の商標又は登録商標です。

本製品には、暗号モジュール技術として、株式会社 ACCESS の AVE<sup>®</sup>-SSL を搭載しています。ACCESS、AVE は株式会社 ACCESS の日本またはその他の国における商標または登録商標です。Copyright © 1997-2006 ACCESS Co., LTD.



- 本取扱説明書に記載されている名称、会社名、商品名などには、各社の登録商標や商標が含まれています。
- 本機は CPRM (Content Protection for Recordable Media) 著作権保護技術を採用しています。また CPRM とは、コピー制限のある番組に対する著作権保護技術です。

## ダビング 10 番組について

ダビング 10 番組 (以下、ダビング 10) とは、デジタル放送でダビング元が HDD のときに、ダビングが最大 10 回 (コピー 9 回と移動 1 回) できる番組のことです。

- ダビング 10 の放送開始時期については未定です。(2008 年 4 月現在)
- ダビング 10 の本機の対応については、放送波でのバージョンアップを予定しています。放送開始時期や、バージョンアップの時期などについては、当社ホームページ (<http://www3.toshiba.co.jp/hdd-dvd/>) でご確認ください。

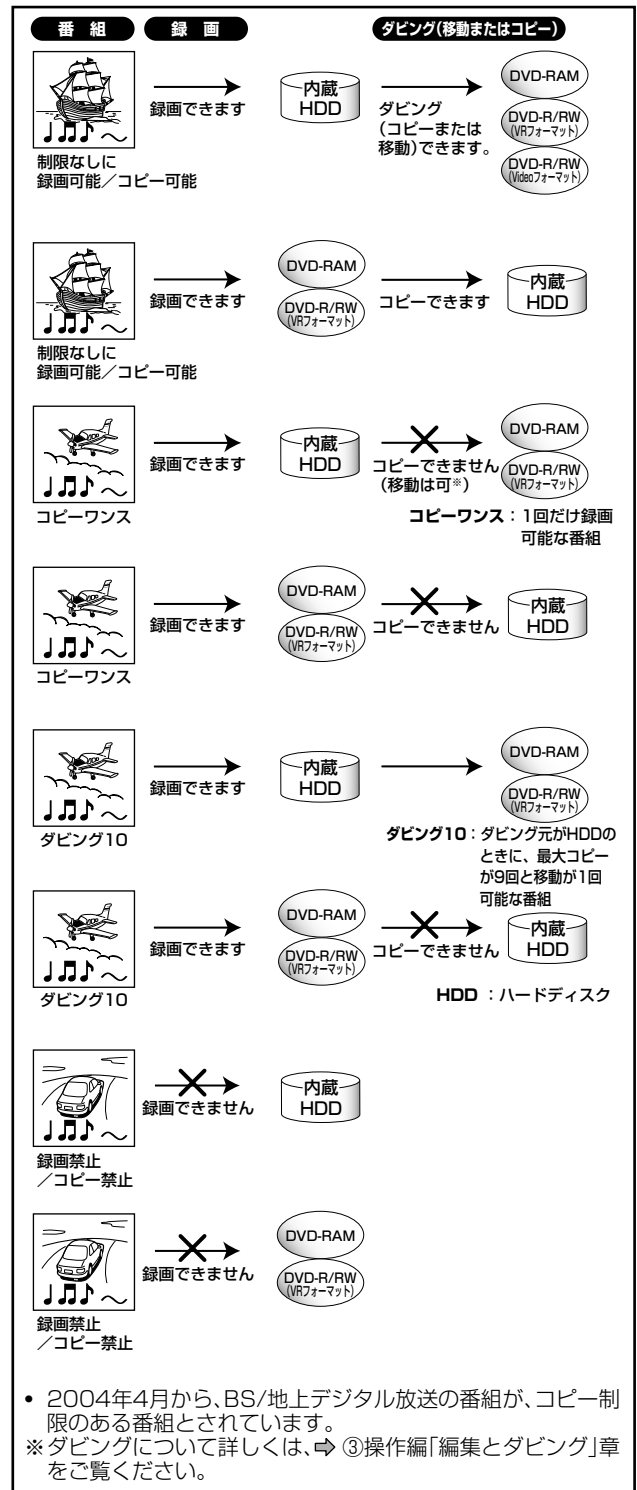

準備をしましょう！

アンテナ・ケーブルとつなぐ  
(基本の接続)

「はじめての設定」をする  
(基本の設定)

その他の機器とつなぐ  
(応用の接続)

詳しい設定をする  
(応用の設定)

ご注意と参考資料

また、ソフトウェアのバージョンアップについては、④応用編⇒76 ページをご覧ください。

- ダビング 10 の名称および機能は、予告無く変更されることがあります。
- 本機は、マクロビジョンコーポレーションならびに他の権利者が保有する米国特許およびその他の知的財産権で保護された著作権保護技術を採用しています。この著作権保護技術の使用はマクロビジョンコーポレーションの認可が必要であり、マクロビジョンコーポレーションの認可なしでは、一般家庭用または他のかぎられた視聴用だけに使用されるようになっています。改造または分解は禁止されています。

# 地域名と放送局一覧表



## はじめに

この表は 2008 年 4 月現在のものです。

※地上デジタル放送開始にともなう地上アナログ放送チャンネル移動の場合も、変更が必要です。

⇒ 50 ページの手順で地域名を設定すると、この表にある放送局が各リモコン番号に自動設定されます。  
 放送局等の変更があった場合は初めに、⇒「自動で地上アナログ放送のチャンネルを設定する」(50 ページ) をしたあと、  
 ⇒「手で地上アナログ放送のチャンネルを設定/変更する」(52 ページ) で修正してください。

## 北海道

都道府県	地域名	チャンネル名・受信チャンネルとリモコン番号												
		チャンネル名/受信 CH												
		1	2	3	4	5	6	7	8	9	10	11	12	
北海道	札幌	HBC テレビ / 1		NHK 総合 / 3	TVH テレビ / 17	STV テレビ / 5		UHB テレビ / 27			HTB テレビ / 35		NHK 教育 / 12	
	函館	UHB テレビ / 27		HTB テレビ / 35	NHK 総合 / 4	TVH テレビ / 21	HBC テレビ / 6				NHK 総合 / 10		STV テレビ / 12	
	旭川		NHK 教育 / 2		TVH テレビ / 33	UHB テレビ / 37	HTB テレビ / 39	STV テレビ / 7			NHK 総合 / 9	HBC テレビ / 11		
	帯広	UHB テレビ / 32		HTB テレビ / 34	NHK 総合 / 4		HBC テレビ / 6					STV テレビ / 10	NHK 教育 / 12	
	釧路		NHK 教育 / 2	HTB テレビ / 39	UHB テレビ / 41			STV テレビ / 7			NHK 総合 / 9	HBC テレビ / 11		
	苫小牧		NHK 教育 / 49		HTB テレビ / 61	UHB テレビ / 53		STV テレビ / 57			NHK 総合 / 51	HBC テレビ / 55	TVH テレビ / 47	
	小樽		NHK 教育 / 2		HTB テレビ / 4	UHB テレビ / 26		STV テレビ / 7			HBC テレビ / 9		NHK 総合 / 11	TVH テレビ / 24
	北見		NHK 教育 / 2		HTB テレビ / 61	UHB テレビ / 59		STV テレビ / 7			NHK 総合 / 9	HBC テレビ / 53		
	室蘭		NHK 教育 / 2		TVH テレビ / 29	UHB テレビ / 37	HTB テレビ / 39	STV テレビ / 7			NHK 総合 / 9		HBC テレビ / 11	
	網走	HBC テレビ / 1		NHK 総合 / 3		STV テレビ / 5		UHB テレビ / 27			HTB テレビ / 35			NHK 教育 / 12
	稚内		UHB テレビ / 26		NHK 総合 / 28		STV テレビ / 22		HTB テレビ / 24		HBC テレビ / 10			NHK 教育 / 30
	名寄		UHB テレビ / 26		NHK 総合 / 4		STV テレビ / 6		HTB テレビ / 24		HBC テレビ / 10			NHK 教育 / 12
	根室		NHK 教育 / 2			UHB テレビ / 62	HTB テレビ / 60	STV テレビ / 7			NHK 総合 / 9		HBC テレビ / 11	

## 東北

都道府県	地域名	チャンネル名・受信チャンネルとリモコン番号													
		チャンネル名/受信 CH													
		1	2	3	4	5	6	7	8	9	10	11	12		
青森県	青森	青森放送 / 1		NHK 総合 / 3	ABA / 34	NHK 教育 / 5							青森テレビ / 38		
	八戸		IBC テレビ / 2	テレビ岩手 / 37	めんこいテレビ / 29		岩手朝日テレビ / 27	NHK 教育 / 7			NHK 総合 / 9	ABA / 31	青森放送 / 11	青森テレビ / 33	
	むつ				NHK 総合 / 4		ABA / 56		青森テレビ / 58		青森放送 / 10		NHK 教育 / 12		
	盛岡	テレビ岩手 / 35			NHK 総合 / 4		IBC テレビ / 6		NHK 教育 / 8		めんこいテレビ / 33		岩手朝日テレビ / 31		
	釜石		NHK 総合 / 2		岩手朝日テレビ / 62			めんこいテレビ / 60			IBC テレビ / 10		NHK 教育 / 12		
	二戸		IBC テレビ / 2		岩手朝日テレビ / 27		NHK 総合 / 5				めんこいテレビ / 29		テレビ岩手 / 37	NHK 教育 / 12	
	仙台	東北放送 / 1		NHK 総合 / 3		NHK 教育 / 5			東日本放送 / 32			ミヤギテレビ / 34		仙台放送 / 12	
	石巻	東北放送 / 59			NHK 総合 / 51		NHK 教育 / 49		東日本放送 / 61			ミヤギテレビ / 55		仙台放送 / 57	
	気仙沼		NHK 総合 / 2		東北放送 / 4			仙台放送 / 6			東日本放送 / 43		NHK 教育 / 10	ミヤギテレビ / 37	
	秋田		NHK 教育 / 2				秋田朝日放送 / 31					NHK 総合 / 9		秋田放送 / 11	秋田テレビ / 37
	大館	青森放送 / 1				NHK 総合 / 4	秋田朝日放送 / 59	秋田放送 / 6			NHK 教育 / 8			秋田テレビ / 57	
	大曲・横手		NHK 教育 / 43				秋田朝日放送 / 41					NHK 総合 / 45		秋田放送 / 47	秋田テレビ / 51
	山形					NHK 教育 / 4		テレビユー山形 / 36			NHK 総合 / 8		山形放送 / 10	さくらんぼテレビ / 30	山形テレビ / 38
	鶴岡・酒田	山形放送 / 1			NHK 総合 / 3			NHK 教育 / 6		テレビユー山形 / 22		テレビユー山形 / 22		さくらんぼテレビ / 24	山形テレビ / 39
	米沢		さくらんぼテレビ / 60			NHK 教育 / 50		テレビユー山形 / 56			NHK 総合 / 52		山形放送 / 54		山形テレビ / 58
	新庄		NHK 教育 / 2			さくらんぼテレビ / 28		テレビユー山形 / 26				NHK 総合 / 9		山形放送 / 11	山形テレビ / 58
福島・郡山		NHK 教育 / 2			テレビユー福島 / 31		福島中央テレビ / 33				NHK 総合 / 9	福島放送 / 35	福島テレビ / 11		
いわき					NHK 総合 / 4		NHK 総合 / 4	テレビユー福島 / 62		福島テレビ / 8		NHK 教育 / 10		福島放送 / 60	
会津若松	NHK 総合 / 1			NHK 教育 / 3		テレビユー福島 / 47		福島テレビ / 6		福島中央テレビ / 37			福島放送 / 41		

## 関東

都道府県	地域名	チャンネル名・受信チャンネルとリモコン番号												
		チャンネル名/受信 CH												
		1	2	3	4	5	6	7	8	9	10	11	12	
茨城県	水戸	NHK 総合 / 44		NHK 教育 / 46	日本テレビ / 42		TBS テレビ / 40		フジテレビ / 38		テレビ朝日 / 36		テレビ東京 / 32	
	日立	NHK 総合 / 52		NHK 教育 / 50	日本テレビ / 54		TBS テレビ / 56		フジテレビ / 58		テレビ朝日 / 60		テレビ東京 / 62	
	栃木	NHK 総合 / 51		NHK 教育 / 49	日本テレビ / 53	栃木テレビ / 31	TBS テレビ / 55		フジテレビ / 57		テレビ朝日 / 41		テレビ東京 / 44	
	矢板	NHK 総合 / 40		NHK 教育 / 30	日本テレビ / 36	栃木テレビ / 33	TBS テレビ / 42		フジテレビ / 45		テレビ朝日 / 59		テレビ東京 / 61	
	群馬	NHK 総合 / 52		NHK 教育 / 50	日本テレビ / 54	放送大学 / 40	TBS テレビ / 56	テレ玉 / 38	フジテレビ / 58		テレビ朝日 / 60	群馬テレビ / 48	テレビ東京 / 62	
	桐生	NHK 総合 / 51		NHK 教育 / 57	日本テレビ / 53	放送大学 / 40	TBS テレビ / 55		フジテレビ / 35		テレビ朝日 / 59	群馬テレビ / 41	テレビ東京 / 61	
	さいたま	NHK 総合 / 1		NHK 教育 / 3	日本テレビ / 4	放送大学 / 16	TBS テレビ / 6	テレ玉 / 38	フジテレビ / 8		テレビ朝日 / 10	群馬テレビ / 48	テレビ東京 / 12	
	熊谷・児玉	NHK 総合 / 51		NHK 教育 / 35	日本テレビ / 53		TBS テレビ / 55	テレ玉 / 30	フジテレビ / 57		テレビ朝日 / 59	群馬テレビ / 48	テレビ東京 / 61	
	秩父	NHK 総合 / 14		NHK 教育 / 49	日本テレビ / 16		TBS テレビ / 18	テレ玉 / 47	フジテレビ / 29		テレビ朝日 / 38		テレビ東京 / 44	
	千葉・船橋	NHK 総合 / 1	TOKYO MX / 14		NHK 教育 / 3	日本テレビ / 4	放送大学 / 16	TBS テレビ / 6	tvk / 42	フジテレビ / 8	チバテレビ / 46	テレビ朝日 / 10		テレビ東京 / 12
	銚子	NHK 総合 / 51		NHK 教育 / 49	日本テレビ / 53		TBS テレビ / 55		フジテレビ / 57	チバテレビ / 39	テレビ朝日 / 59		テレビ東京 / 61	
	23区	NHK 総合 / 1	放送大学 / 16		NHK 教育 / 3	日本テレビ / 4	TOKYO MX / 14	TBS テレビ / 6	tvk / 42	フジテレビ / 8	チバテレビ / 46	テレビ朝日 / 10	テレ玉 / 38	テレビ東京 / 12
	八王子	NHK 総合 / 33			NHK 教育 / 29	日本テレビ / 35	TOKYO MX / 40	TBS テレビ / 37		フジテレビ / 31		テレビ朝日 / 45		テレビ東京 / 62
	多摩	NHK 総合 / 49			NHK 教育 / 47	日本テレビ / 51	TOKYO MX / 61	TBS テレビ / 53		フジテレビ / 55		テレビ朝日 / 57		テレビ東京 / 59
	横浜・川崎	NHK 総合 / 1			NHK 教育 / 3	日本テレビ / 4	放送大学 / 16	TBS テレビ / 6	tvk / 42	フジテレビ / 8	チバテレビ / 46	テレビ朝日 / 10		テレビ東京 / 12
	横浜みなと	NHK 総合 / 52			NHK 教育 / 50	日本テレビ / 54		TBS テレビ / 56	tvk / 48	フジテレビ / 58	チバテレビ / 46	テレビ朝日 / 60		テレビ東京 / 62
平塚・茅ヶ崎	NHK 総合 / 33			NHK 教育 / 29	日本テレビ / 35		TBS テレビ / 37	tvk / 31	フジテレビ / 39		テレビ朝日 / 41		テレビ東京 / 43	
小田原	NHK 総合 / 52			NHK 教育 / 50	日本テレビ / 54		TBS テレビ / 56	tvk / 46	フジテレビ / 58		テレビ朝日 / 60		テレビ東京 / 62	
秦野	NHK 総合 / 47			NHK 教育 / 49	日本テレビ / 51		TBS テレビ / 53	tvk / 61	フジテレビ / 55		テレビ朝日 / 57		テレビ東京 / 59	

表の見方

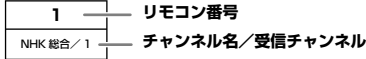

選局の順番です。1 から 64 までが使用できます。

甲信越

都道府県	地域名	チャンネル名・受信チャンネルとリモコン番号											
		チャンネル名/受信 CH											
		1	2	3	4	5	6	7	8	9	10	11	12
新潟	新潟			UX新潟テレビ21 / 21	テレビ新潟 / 29	新潟放送 / 5				NHK 総合 / 8		新潟総合テレビ / 35	NHK 教育 / 12
	上越	NHK 教育 / 1		NHK 総合 / 3			UX新潟テレビ21 / 37		テレビ新潟 / 27		新潟放送 / 10		新潟総合テレビ / 33
山梨	甲府	NHK 総合 / 1		NHK 教育 / 3			山梨放送 / 5	テレビ山梨 / 37					
	長野(美ヶ原)		NHK 総合 / 2			長野朝日 / 20		テレビ信州 / 30		NHK 教育 / 9	長野放送 / 38	信越放送 / 11	
長野	長野(善光寺平)		NHK 総合 / 44			長野朝日 / 50		テレビ信州 / 40		NHK 教育 / 46	長野放送 / 42	信越放送 / 48	
	松本		NHK 総合 / 44			長野朝日 / 50		テレビ信州 / 48		NHK 教育 / 46	長野放送 / 42	信越放送 / 40	
	飯田			NHK 教育 / 3	NHK 総合 / 4			信越放送 / 6		テレビ信州 / 42		長野放送 / 40	長野朝日 / 44
	岡谷・諏訪	長野朝日 / 61				NHK 総合 / 4			信越放送 / 6	NHK 教育 / 8		テレビ信州 / 59	長野放送 / 47

中部

都道府県	地域名	チャンネル名・受信チャンネルとリモコン番号											
		チャンネル名/受信 CH											
		1	2	3	4	5	6	7	8	9	10	11	12
富山	富山	KNB テレビ / 1		NHK 総合 / 3			チューリップテレビ / 32				NHK 教育 / 10		富山テレビ / 34
	高岡	KNB テレビ / 50		NHK 総合 / 48			チューリップテレビ / 42				NHK 教育 / 46		富山テレビ / 44
石川	金沢				NHK 総合 / 4			北陸放送 / 6	北陸朝日 / 25	NHK 教育 / 8		テレビ金沢 / 33	石川テレビ / 37
	七尾	テレビ金沢 / 57			北陸朝日 / 59		NHK 教育 / 5		石川テレビ / 55		NHK 総合 / 9		北陸放送 / 11
福井	福井			NHK 教育 / 3							NHK 総合 / 9		福井放送 / 11
	敦賀						NHK 総合 / 6		福井放送 / 8		福井テレビ / 38		NHK 教育 / 12
岐阜	岐阜	東海テレビ / 1		NHK 総合 / 3		CBC テレビ / 5	三重テレビ / 33	テレビ愛知 / 25		NHK 教育 / 9	GBS / 37	メーテレ / 11	中京テレビ / 35
	長良	東海テレビ / 57		NHK 総合 / 53		CBC テレビ / 55				NHK 教育 / 49	GBS / 61	メーテレ / 59	中京テレビ / 47
	高山		NHK 教育 / 2	中京テレビ / 26	NHK 総合 / 4		CBC テレビ / 6		東海テレビ / 8		GBS / 38		メーテレ / 12
	高務原	東海テレビ / 1					CBC テレビ / 5			NHK 教育 / 9	GBS / 37	メーテレ / 11	中京テレビ / 35
静岡	中津川			中京テレビ / 26	NHK 総合 / 4			メーテレ / 6		CBC テレビ / 8		東海テレビ / 10	GBS / 28
	静岡		NHK 教育 / 2		第一テレビ / 31		あさひテレビ / 33				NHK 総合 / 9		SBS / 11
	浜松		第一テレビ / 30		NHK 総合 / 4		SBS / 6					あさひテレビ / 28	テレビ静岡 / 34
	三島・沼津		NHK 教育 / 51	第一テレビ / 61		あさひテレビ / 57		テレビ静岡 / 59		NHK 総合 / 53		SBS / 55	
愛知	島田	NHK 総合 / 56		NHK 教育 / 54		SBS / 62		第一テレビ / 48				あさひテレビ / 50	テレビ静岡 / 58
	富士		NHK 教育 / 54	第一テレビ / 27		あさひテレビ / 29		テレビ静岡 / 39		NHK 総合 / 52		SBS / 41	
	藤枝	NHK 総合 / 42		NHK 教育 / 44		SBS / 40		第一テレビ / 24				あさひテレビ / 26	テレビ静岡 / 38
	名古屋	東海テレビ / 1		NHK 総合 / 3		CBC テレビ / 5	三重テレビ / 33	テレビ愛知 / 25		NHK 教育 / 9	GBS / 37	メーテレ / 11	中京テレビ / 35
三重	豊橋	東海テレビ / 56		NHK 総合 / 54		CBC テレビ / 62	三重テレビ / 33	テレビ愛知 / 52		NHK 教育 / 50	GBS / 37	メーテレ / 60	中京テレビ / 58
	豊田	東海テレビ / 57		NHK 総合 / 53		CBC テレビ / 55	三重テレビ / 33	テレビ愛知 / 49		NHK 教育 / 51	GBS / 37	メーテレ / 61	中京テレビ / 59
	津	東海テレビ / 1		NHK 総合 / 3		CBC テレビ / 5	三重テレビ / 33	テレビ愛知 / 25		NHK 教育 / 9	GBS / 37	メーテレ / 11	中京テレビ / 35
	伊勢	東海テレビ / 57		NHK 総合 / 53		CBC テレビ / 55	三重テレビ / 59	テレビ愛知 / 25		NHK 教育 / 49	GBS / 37	メーテレ / 61	中京テレビ / 47
名張	名張	東海テレビ / 62		NHK 総合 / 52		CBC テレビ / 60	三重テレビ / 58	テレビ愛知 / 25		NHK 教育 / 50	GBS / 37	メーテレ / 56	中京テレビ / 54

近畿

都道府県	地域名	チャンネル名・受信チャンネルとリモコン番号											
		チャンネル名/受信 CH											
		1	2	3	4	5	6	7	8	9	10	11	12
滋賀	大津		NHK 総合 / 28		毎日テレビ / 36		ABC テレビ / 38	KBS 京都 / 34	関西テレビ / 40	びわ湖放送 / 30	読売テレビ / 42		NHK 教育 / 46
	彦根		NHK 総合 / 52		毎日テレビ / 54		ABC テレビ / 58		関西テレビ / 60	びわ湖放送 / 56	読売テレビ / 62		NHK 教育 / 50
京都	京都		NHK 総合 / 32	テレビ大阪 / 19	毎日テレビ / 4		ABC テレビ / 6	KBS 京都 / 34	関西テレビ / 8		読売テレビ / 10		NHK 教育 / 12
	山科		NHK 総合 / 52		毎日テレビ / 54		ABC テレビ / 56	KBS 京都 / 62	関西テレビ / 58		読売テレビ / 60		NHK 教育 / 50
	福知山		NHK 総合 / 50		毎日テレビ / 54		ABC テレビ / 58	KBS 京都 / 56	関西テレビ / 60		読売テレビ / 62		NHK 教育 / 52
	舞鶴		NHK 総合 / 51		毎日テレビ / 53		ABC テレビ / 55	KBS 京都 / 57	関西テレビ / 59		読売テレビ / 61		NHK 教育 / 49
大阪	大阪		NHK 総合 / 2	テレビ大阪 / 19	毎日テレビ / 4	サンテレビ / 36	ABC テレビ / 6	KBS 京都 / 34	関西テレビ / 8		読売テレビ / 10		NHK 教育 / 12
	神戸		NHK 総合 / 28		毎日テレビ / 31	テレビ大阪 / 19	ABC テレビ / 41		関西テレビ / 43	サンテレビ / 36	読売テレビ / 47		NHK 教育 / 45
	姫路		NHK 総合 / 50		毎日テレビ / 54		ABC テレビ / 58		関西テレビ / 60	サンテレビ / 56	読売テレビ / 62		NHK 教育 / 52
	明石		NHK 総合 / 51		毎日テレビ / 53	テレビ大阪 / 19	ABC テレビ / 57		関西テレビ / 59	サンテレビ / 55	読売テレビ / 61		NHK 教育 / 49
	川西		NHK 総合 / 29		毎日テレビ / 35		ABC テレビ / 37		関西テレビ / 39	サンテレビ / 33	読売テレビ / 41		NHK 教育 / 31
	灘		NHK 総合 / 52		毎日テレビ / 54	テレビ大阪 / 19	ABC テレビ / 56		関西テレビ / 58	サンテレビ / 62	読売テレビ / 60		NHK 教育 / 50
	長田		NHK 総合 / 44		毎日テレビ / 38		ABC テレビ / 40		関西テレビ / 42	サンテレビ / 34	読売テレビ / 48		NHK 教育 / 46
	北茨・垂水		NHK 総合 / 51		毎日テレビ / 53		ABC テレビ / 57		関西テレビ / 59	サンテレビ / 55	読売テレビ / 61		NHK 教育 / 49
	三木		NHK 総合 / 44		毎日テレビ / 34		ABC テレビ / 38		関西テレビ / 40	サンテレビ / 36	読売テレビ / 42		NHK 教育 / 46
	奈良	奈良		NHK 総合 / 2		毎日テレビ / 4	KBS 京都 / 34	ABC テレビ / 6		関西テレビ / 8		読売テレビ / 10	奈良テレビ / 55
生駒			NHK 総合 / 2		毎日テレビ / 4		ABC テレビ / 6		関西テレビ / 8		読売テレビ / 10	奈良テレビ / 26	NHK 教育 / 22
五條			NHK 総合 / 43		毎日テレビ / 33		ABC テレビ / 35		関西テレビ / 37		読売テレビ / 39	奈良テレビ / 41	NHK 教育 / 45
和歌山	和歌山		NHK 総合 / 32		毎日テレビ / 42	テレビ和歌山 / 30	ABC テレビ / 44		関西テレビ / 46		読売テレビ / 48		NHK 教育 / 25
	海音・田辺		NHK 総合 / 50		毎日テレビ / 54	テレビ和歌山 / 56	ABC テレビ / 58		関西テレビ / 60		読売テレビ / 62		NHK 教育 / 52
	新宮		NHK 総合 / 44		毎日テレビ / 36	テレビ和歌山 / 34	ABC テレビ / 38		関西テレビ / 40		読売テレビ / 42		NHK 教育 / 46

準備をしましょう！

アンテナ・ケーブルとつなぐ

「はじめての設定」をする

その他の機器とつなぐ

詳しい設定をする

ご注意と参考資料

# 地域名と放送局一覧表・つづき

## 表の見方

1	リモコン番号
NHK 総合 / 1	チャンネル名 / 受信チャンネル

選局の順番です。1 から 64 までが使用できます。

## 中国

都道府県	地域名	チャンネル名・受信チャンネルとリモコン番号											
		チャンネル名 / 受信 CH											
		1	2	3	4	5	6	7	8	9	10	11	12
鳥取	鳥取	日本海テレビ / 1		NHK 総合 / 3	NHK 教育 / 4						山陰放送 / 22	山陰中央テレビ / 24	
	米子			NHK 総合 / 42		NHK 教育 / 5			日本海テレビ / 8		山陰放送 / 10	山陰中央テレビ / 34	
	倉吉	日本海テレビ / 1		NHK 総合 / 3	NHK 教育 / 4				山陰中央テレビ / 58		山陰放送 / 56		
島根	松江	日本海テレビ / 30					NHK 総合 / 6		山陰中央テレビ / 34		山陰放送 / 10	NHK 教育 / 12	
	浜田		NHK 総合 / 2	日本海テレビ / 54		山陰放送 / 5			山陰中央テレビ / 58	NHK 教育 / 9			
岡山	岡山			NHK 教育 / 3		NHK 総合 / 5	テレビせとうち / 23	瀬戸内海放送 / 25		西日本放送 / 9		山陽放送 / 11 岡山放送 / 35	
	津山		NHK 総合 / 2		テレビせとうち / 56		瀬戸内海放送 / 62	山陽放送 / 7		西日本放送 / 58		岡山放送 / 60 NHK 教育 / 12	
	笠岡		NHK 総合 / 2		NHK 教育 / 4	テレビせとうち / 19	山陽放送 / 6			西日本放送 / 17	瀬戸内海放送 / 21	岡山放送 / 60	
広島	広島	テレビ新広島 / 31		NHK 総合 / 3	中国放送 / 4			NHK 教育 / 7		広島ホームテレビ / 35		広島テレビ / 12	
	福山	テレビ新広島 / 54		NHK 教育 / 3		NHK 総合 / 5		中国放送 / 7		広島ホームテレビ / 57		広島テレビ / 11	
	呉	NHK 教育 / 1		広島ホームテレビ / 24		広島テレビ / 5		テレビ新広島 / 26		中国放送 / 9		NHK 総合 / 11	
	尾道	NHK 総合 / 1		広島ホームテレビ / 24		テレビ新広島 / 26		NHK 教育 / 7			中国放送 / 10	広島テレビ / 12	
山口	山口	NHK 教育 / 42					山口朝日放送 / 52	テレビ山口 / 49		NHK 総合 / 44		山口放送 / 46	
	下関	NHK 教育 / 41		TVQ / 23	山口放送 / 4			テレビ山口 / 33		NHK 総合 / 39	TNC / 10	FBS / 35	
	宇部	NHK 教育 / 55					山口朝日放送 / 24	テレビ山口 / 44		NHK 総合 / 58	TNC / 10	山口放送 / 61	
	岩国	NHK 教育 / 1					山口朝日放送 / 28	テレビ山口 / 62		NHK 総合 / 9		山口放送 / 11	
	防府	NHK 教育 / 1					山口朝日放送 / 28	テレビ山口 / 38		NHK 総合 / 9		山口放送 / 11	

## 四国

都道府県	地域名	チャンネル名・受信チャンネルとリモコン番号											
		チャンネル名 / 受信 CH											
		1	2	3	4	5	6	7	8	9	10	11	12
徳島	徳島	四国放送 / 1		NHK 総合 / 3	毎日テレビ / 4		ABC テレビ / 6		関西テレビ / 8		読売テレビ / 10	NHK 教育 / 38	
	高松			NHK 教育 / 39		NHK 総合 / 37	テレビせとうち / 19	瀬戸内海放送 / 33		西日本放送 / 41		山陽放送 / 29 岡山放送 / 31	
香川	丸亀			NHK 教育 / 40		NHK 総合 / 44	テレビせとうち / 46	瀬戸内海放送 / 42		西日本放送 / 50		山陽放送 / 48 岡山放送 / 52	
	松山		NHK 教育 / 2				NHK 総合 / 6		あいテレビ / 29	EAT / 25	南海放送 / 10	広島ホームテレビ / 35 テレビ愛媛 / 37	
	今治		NHK 教育 / 30				NHK 総合 / 32		あいテレビ / 27	EAT / 17	南海放送 / 34	テレビ愛媛 / 36	
愛媛	新居浜		NHK 総合 / 2		NHK 教育 / 4		南海放送 / 6	EAT / 14	あいテレビ / 27			テレビ愛媛 / 36	
	宇和島	NHK 教育 / 1					NHK 総合 / 6		あいテレビ / 25	EAT / 16	南海放送 / 10	テレビ愛媛 / 27	
高知	高知				NHK 総合 / 4		NHK 教育 / 6		高知放送 / 8		テレビ高知 / 38	高知さんさんテレビ / 40	
	中村	NHK 総合 / 1		高知放送 / 3			テレビ高知 / 32		高知さんさんテレビ / 14			NHK 教育 / 11	

## 九州・沖縄

都道府県	地域名	チャンネル名・受信チャンネルとリモコン番号											
		チャンネル名 / 受信 CH											
		1	2	3	4	5	6	7	8	9	10	11	12
福岡	福岡	KBC / 1		NHK 総合 / 3	RKB / 4	TVQ / 19	NHK 教育 / 6				TNC / 9	FBS / 37	
	北九州		KBC / 2	FBS / 35		TVQ / 23	NHK 総合 / 6		RKB / 8		TNC / 10	NHK 教育 / 12	
	久留米	KBC / 57		NHK 総合 / 46	RKB / 48	TVQ / 14	NHK 教育 / 54				TNC / 60	FBS / 52	
	大牟田	KBC / 58		NHK 総合 / 53	RKB / 61	TVQ / 19	NHK 教育 / 50				TNC / 55	FBS / 43	
	行橋		KBC / 57	FBS / 43		TVQ / 19	NHK 総合 / 49		RKB / 60		TNC / 54	NHK 教育 / 46	
佐賀	佐賀		NHK 教育 / 40	FBS / 52	STS / 36	TVQ / 14	KBC / 57		RKB / 48	NHK 総合 / 38	TNC / 60	RKK / 11	
	伊万里	NHK 教育 / 44		FBS / 52	STS / 41	TVQ / 14	KBC / 57		RKB / 48	NHK 総合 / 51	TNC / 60	RKK / 11	
長崎	長崎	NHK 教育 / 1		NHK 総合 / 3		NBC / 5		KTN / 37		NCC / 27		NIB / 25	
	佐世保		NHK 教育 / 2					NCC / 31	KTN / 35	NHK 総合 / 8		NBC / 10 NIB / 17	
	諫早	NHK 教育 / 51		NHK 総合 / 59		NBC / 62		KTN / 39		NCC / 56		NIB / 32	
熊本	熊本		NHK 教育 / 2	KAB / 16	KKT / 22		TKU / 34			NHK 総合 / 9		RKK / 11	
	水俣	NHK 教育 / 1		KAB / 32	NHK 総合 / 4		RKK / 6		KKT / 36		TKU / 38		
大分	大分			NHK 総合 / 3		OBS / 5	OAB / 24	TOS / 36				NHK 教育 / 12	
	中津			NHK 総合 / 48		OBS / 51	OAB / 17	TOS / 37				NHK 教育 / 45	
	佐伯	NHK 教育 / 1				TOS / 49	OAB / 31	NHK 総合 / 7		OBS / 9			
宮崎	宮崎			UMK / 35					NHK 総合 / 8		MRT / 10	NHK 教育 / 12	
	延岡		NHK 教育 / 2		NHK 総合 / 4		MRT / 6		UMK / 39				
鹿児島	鹿児島	MBC / 1		NHK 総合 / 3		NHK 教育 / 5		KKB / 32		KTS / 38		KYT / 30	
	鹿屋		NHK 教育 / 2		NHK 総合 / 4		MBC / 6		KKB / 31		KTS / 33	KYT / 25	
	阿久根				KKB / 23		KTS / 35		NHK 総合 / 8		MBC / 10	KYT / 17 NHK 教育 / 12	
沖縄	那覇		NHK 総合 / 2				QAB / 28		沖縄テレビ / 8		琉球放送 / 10	NHK 教育 / 12	



# 番組ナビ対応チャンネル名とCHコード一覧表



## はじめに

下記の「ADAMS」用の表は2008年4月現在のものです。CHコードは予告なく変更する場合がありますので、ご了承ください。※「INET」用のCHコード一覧表は⇒92ページをご覧ください。

⇒「自動で地上アナログ放送のチャンネルを設定する」(50ページ)で地域選択することで、自動的に以下のコードが設定されます。マンションのCATVシステムやアナアナ変換で受信チャンネルが変更になった場合など、設定を個別に変更するときには、以下のCHコードを参照してください。設定の変更は、⇒「番組表で表示するチャンネルを追加/変更する」(74ページ)で行ないます。CHコードを入力すると自動的にチャンネル名が表示されます。

## ADAMS用CHコード表(地上アナログ放送)

地域名	チャンネル名	CHコード
北海道	NHK総合	A800-131
	NHK教育	A800-141
	NHK総合	A800-132
	NHK教育	A800-142
	NHK総合	A800-133
	NHK教育	A800-143
	NHK総合	A800-134
	NHK教育	A800-144
	NHK総合	A800-135
	NHK教育	A800-145
北海道(釧路)	NHK総合	A800-136
	NHK教育	A800-146
	NHK総合	A800-137
	NHK教育	A800-147
	NHK総合	A800-101
	NHK教育	A800-102
北海道(帯広)	HBC	A800-104
	STV	A800-105
	UHB	A800-107
	HTB	A800-106
	TVH	A800-108

地域名	チャンネル名	CHコード
青森	NHK総合	A800-236
	NHK教育	A800-246
	青森放送	A800-204
	青森テレビ	A800-205
	青森朝日放送	A800-226
	NHK総合	A800-232
	NHK教育	A800-242
	秋田放送	A800-206
	秋田テレビ	A800-207
	秋田朝日放送	A800-229
岩手	NHK総合	A800-234
	NHK教育	A800-244
	岩手朝日テレビ	A800-227
	テレビ岩手	A800-209
	IBCテレビ	A800-208
	めんこいテレビ	A800-225
	NHK総合	A800-233
	NHK教育	A800-243
	山形放送	A800-210
	さくらんぼ	A800-228
山形	テレビユー山形	A800-224
	山形テレビ	A800-211
	NHK総合	A800-231
	NHK教育	A800-241
	TBCテレビ	A800-212
	仙台放送	A800-213
	みやぎテレビ	A800-214
	東日本放送	A800-219
	NHK総合	A800-235
	NHK教育	A800-245
福島	福島放送	A800-221
	福島中央テレビ	A800-216
	テレビユー福島	A800-223
	福島テレビ	A800-215

地域名	チャンネル名	CHコード
関東	NHK総合	A800-031
	NHK教育	A800-041
	日本テレビ	A800-004
	TBSテレビ	A800-005
	フジテレビ	A800-006
	テレビ朝日	A800-007
	テレビ東京	A800-008
	TOKYO MX	A800-016
	テレビ玉	A800-012
	チバテレビ	A800-010
	TVKテレビ	A800-009
	群馬テレビ	A800-011
	とちぎテレビ	A800-018
	放送大学	A800-013

地域名	チャンネル名	CHコード
新潟	NHK総合	A800-332
	NHK教育	A800-342
	新潟放送	A800-217
	新潟総合テレビ	A800-218
	テレビ新潟	A800-220
長野	UX新潟テレビ21	A800-222
	NHK総合	A800-331
	NHK教育	A800-341
	長野放送	A800-305
	長野朝日放送	A800-310
山梨	テレビ信州	A800-308
	信越放送	A800-304
	NHK総合	A800-333
	NHK教育	A800-343
	YBSテレビ	A800-306
テレビ山梨	A800-307	

地域名	チャンネル名	CHコード
静岡県	NHK総合	A800-431
	NHK教育	A800-441
	SBSテレビ	A800-408
	テレビ静岡	A800-409
	あさひテレビ	A800-418
	静岡第一テレビ	A800-419
	NHK総合	A800-432
	NHK教育	A800-442
	東海テレビ	A800-406
	CBCテレビ	A800-405
中部	メーテレ	A800-404
	中京テレビ	A800-407
	テレビ愛知	A800-420
	岐阜放送	A800-416
	三重テレビ	A800-417
	NHK総合	A800-439
	NHK教育	A800-449
	チュリップ	A800-422
	KNBテレビ	A800-410
	富山テレビ	A800-411
石川	NHK総合	A800-437
	NHK教育	A800-447
	石川テレビ	A800-413
	テレビ金沢	A800-429
	北陸朝日放送	A800-474
	MROテレビ	A800-412
	NHK総合	A800-438
	NHK教育	A800-448
	FBCテレビ	A800-414
	福井テレビ	A800-415

地域名	チャンネル名	CHコード	
近畿	関西(大阪)	NHK総合 A800-531 NHK教育 A800-541	
	関西(京都)	NHK総合 A800-532 NHK教育 A800-542	
	関西(神戸)	NHK総合 A800-533 NHK教育 A800-543	
	関西(奈良)	NHK総合 A800-535 NHK教育 A800-545	
近畿	関西(大津)	NHK総合 A800-536 NHK教育 A800-546	
	関西(和歌山)	NHK総合 A800-534 NHK教育 A800-544	
	畿西	NHK総合	A800-501
		NHK教育	A800-502
毎日放送		A800-504	
ABCテレビ		A800-505	
畿西	関西テレビ	A800-506	
	読売テレビ	A800-507	
	テレビ大阪	A800-513	
	京都テレビ	A800-508	
	サンテレビ	A800-509	
	奈良テレビ	A800-511	
テレビ和歌山	A800-510		
びわ湖放送	A800-512		

地域名	チャンネル名	CHコード	
中国	岡山	NHK総合	A800-632
		NHK教育	A800-642
		山陽放送	A800-607
		OHKテレビ	A800-608
		テレビせとうち	A800-615
	広島	NHK総合	A800-631
		NHK教育	A800-641
		RCC	A800-609
		広島テレビ	A800-610
		TSSテレビ	A800-612
鳥取	広島ホーム	A800-611	
	NHK総合	A800-633	
	NHK教育	A800-643	
	日本海テレビ	A800-604	
	BSS山陰放送	A800-605	
島根	NHK総合	A800-634	
	NHK教育	A800-644	
	山陰中央テレビ	A800-606	
	NHK総合	A800-635	
	NHK教育	A800-645	
山口	KRY	A800-613	
	TYS	A800-614	
YAB	A800-623		

地域名	チャンネル名	CHコード	
四国	香川	NHK総合	A800-734
		NHK教育	A800-744
		西日本テレビ	A800-707
		瀬戸内海放送	A800-708
		NHK総合	A800-733
	徳島	NHK総合	A800-743
		NHK教育	A800-753
		四国放送	A800-704
		NHK総合	A800-731
		NHK教育	A800-741
愛媛	南海テレビ	A800-709	
	テレビ愛媛	A800-710	
	あいテレビ	A800-715	
	愛媛朝日テレビ	A800-716	
	NHK総合	A800-732	
高知	NHK教育	A800-742	
	さんさんテレビ	A800-718	
	テレビ高知	A800-706	
高知放送	A800-705		

地域名	チャンネル名	CHコード	
九州	福岡(北九州)	NHK総合	A800-831
		NHK教育	A800-841
		NHK総合	A800-832
		NHK教育	A800-842
		KBC	A800-808
	福岡	RKB	A800-807
		TNC	A800-806
		FBS	A800-809
		TVQ	A800-830
		NHK総合	A800-838
佐賀	NHK教育	A800-848	
	STS	A800-812	
	NHK総合	A800-835	
	NHK教育	A800-845	
	MBC	A800-817	
鹿児島	KTS	A800-818	
	KKB	A800-822	
	KYT	A800-879	
	NHK総合	A800-839	
	NHK教育	A800-846	
宮崎	MRT	A800-815	
	UMK	A800-816	
	NHK総合	A800-837	
	NHK教育	A800-847	
	TOS	A800-805	
大分	OAB	A800-876	
	OBS	A800-804	
	NHK総合	A800-833	
	NHK教育	A800-843	
	FKK	A800-813	
熊本	KAB	A800-828	
	KKT	A800-821	
	TKU	A800-814	
	NHK総合	A800-834	
	NHK教育	A800-844	
長崎	NIB	A800-878	
	NCC	A800-829	
	KTN	A800-811	
	NBC	A800-810	
	NHK総合	A800-839	
沖縄	NHK教育	A800-849	
	琉球放送	A800-819	
	沖縄テレビ	A800-820	
琉球朝日放送	A800-840		

### BSアナログ

BS局	チャンネル名	CHコード
BSアナログ	衛星第1	B800-003
	衛星第2	B800-014
	WOWOW	B800-017
	ハイビジョン	B800-920

### お知らせ

- ADAMSの番組データは、テレビ朝日系列から送信されています。テレビ朝日系列を受信できない地域では、ADAMSによる番組データ提供サービスを利用することができません。テレビ朝日系列放送局(2008年4月現在)：北海道テレビ放送(HTB)、青森朝日放送、岩手朝日テレビ、東日本放送、秋田朝日放送、山形テレビ、福島放送、テレビ朝日、UX新潟テレビ21、長野朝日放送、あさひテレビ、北陸朝日放送、メ〜テレ、朝日放送(ABCテレビ)、広島ホームテレビ、山口朝日放送(YAB)、瀬戸内海放送、愛媛朝日テレビ、九州朝日放送(KBC)、長崎文化放送(NCC)、熊本朝日放送(KAB)、大分朝日放送(OAB)、鹿児島放送、琉球朝日放送
- ADAMSによる番組データの提供は、2008年4月現在、通常当日を含めて8日分です。(ただし一部局は7日分や2日分の場合があります)
- ADAMSによる番組データ提供サービスで番組データが提供される放送局や番組データの提供日数は、将来変更される可能性があります。あらかじめご了承ください。
- ADAMSによる番組データ提供サービスは、将来地上アナログ放送から地上デジタル放送への移行に伴い、2011年7月までに中止や廃止となります。あらかじめご了承ください(2008年4月現在)。

準備をしましょう！

アンテナ・ケーブルとつながる

「はじめ」の設定

「はじめ」の設定

「はじめ」の設定

「はじめ」の設定

# 番組ナビ対応チャンネル名とCHコード一覧表・つづき

## iNET 用 CH コード表

⇒ ④ 応用編 「iEPG / 番組ナビのチャンネル名を設定する」 (28 ページ) で設定するために必要な情報です。CH コードを入力すると自動的にチャンネル名が表示されます。

最新の CH コードは、[http://www.rd-style.com/epg/ch/ch\\_map.htm](http://www.rd-style.com/epg/ch/ch_map.htm) からご確認ください。

下記の「iNET」用の表は 2008 年 4 月現在のもので、CH コードは予告なく変更する場合がありますので、ご了承ください。※「ADAMS」用の CH コード一覧表は ⇒ 91 ページをご覧ください。

### 地上放送

都道府県	地域名	リモコン番号ボタンとチャンネル名・CHコード・受信チャンネル											
		1	2	3	4	5	6	7	8	9	10	11	12
北海道	札幌	HBC テレビ		NHK 総合	TVH テレビ	STV テレビ		UHB テレビ			HTB テレビ		NHK 教育
		A001-001		A001-003	A001-017	A001-005		A001-027			A001-035		A001-012
	函館	UHB テレビ		HTB テレビ	TVH テレビ		HBC テレビ				NHK 教育		STV テレビ
		A002-027		A002-035	A002-004	A002-021	A002-006				A002-010		A002-012
	旭川		NHK 教育		UHB テレビ	HTB テレビ		STV テレビ		NHK 総合		HBC テレビ	
		A003-002		A003-033	A003-037	A003-039	A003-007			A003-009		A003-011	
	帯広	UHB テレビ		HTB テレビ	NHK 総合		HBC テレビ				STV テレビ		NHK 教育
		A004-032		A004-034	A004-004		A004-006				A004-010		A004-012
	釧路		NHK 教育		UHB テレビ			STV テレビ		NHK 総合		HBC テレビ	
		A005-002		A005-039	A005-041			A005-007		A005-009		A005-011	
	苫小牧		NHK 教育		HTB テレビ	UHB テレビ		STV テレビ		NHK 総合		HBC テレビ	TVH テレビ
		A006-049		A006-061	A006-053			A006-057		A006-051		A006-055	A006-047
	小樽		NHK 教育		HTB テレビ	UHB テレビ		STV テレビ		HBC テレビ		NHK 総合	TVH テレビ
		A007-002		A007-004	A007-026			A007-007		A007-009		A007-011	A007-024
	北見		NHK 教育		UHB テレビ			STV テレビ		NHK 総合		HBC テレビ	
		A008-002		A008-061	A008-059			A008-007		A008-009		A008-053	
	室蘭		NHK 教育		TVH テレビ	UHB テレビ	HTB テレビ	STV テレビ		NHK 総合		HBC テレビ	
		A009-002		A009-029	A009-037	A009-039	A009-007			A009-009		A009-011	
	網走	HBC テレビ		NHK 総合		STV テレビ		UHB テレビ			HTB テレビ		NHK 教育
		A010-001		A010-003		A010-005		A010-027		A010-035		A010-012	
稚内		UHB テレビ		NHK 総合		STV テレビ		HTB テレビ		HBC テレビ		NHK 教育	
	A011-026		A011-028		A011-022		A011-024		A011-010		A011-030		
名寄		UHB テレビ		NHK 総合		STV テレビ		HTB テレビ		HBC テレビ		NHK 教育	
	A012-026		A012-004		A012-006		A012-024		A012-010		A012-012		
根室		NHK 教育			UHB テレビ	HTB テレビ	STV テレビ		NHK 総合		HBC テレビ		
	A013-002		A013-062		A013-060		A013-007		A013-009		A013-011		

都道府県	地域名	リモコン番号ボタンとチャンネル名・CHコード・受信チャンネル											
		1	2	3	4	5	6	7	8	9	10	11	12
東	青森	青森放送		NHK 総合	ABA	NHK 教育							青森テレビ
		A014-001		A014-003	A014-034	A014-005							A014-038
	八戸		IBC テレビ	テレビ若手	めんこいテレビ		若手朝日テレビ	NHK 教育		NHK 総合	ABA	青森放送	青森テレビ
		A015-002		A015-037	A015-029		A015-027	A015-007		A015-009	A015-031	A015-011	A015-033
	むつ			NHK 総合			ABA		青森テレビ		青森放送		NHK 教育
					A016-004		A016-056		A016-058		A016-010		A016-012
	盛岡	テレビ若手		NHK 総合			IBC テレビ		NHK 教育		めんこいテレビ		若手朝日テレビ
		A017-035		A017-004		A017-006		A017-008		A017-033		A017-031	
	釜石		NHK 総合		若手朝日テレビ		めんこいテレビ		テレビ若手		IBC テレビ		NHK 教育
		A018-002		A018-062		A018-060		A018-058		A018-010		A018-012	
	二戸		IBC テレビ		若手朝日テレビ	NHK 総合			めんこいテレビ		テレビ若手		NHK 教育
		A019-002		A019-027	A019-005			A019-029		A019-037		A019-012	
	仙台	東北放送		NHK 総合		NHK 教育		東日本放送		ミヤギテレビ			仙台放送
		A020-001		A020-003		A020-005		A020-032		A020-034		A020-012	
	石巻	東北放送		NHK 総合		NHK 教育		東日本放送		ミヤギテレビ			仙台放送
		A021-059		A021-051		A021-049		A021-061		A021-055		A021-057	
	気仙沼		NHK 総合		東北放送		仙台放送		東日本放送		NHK 教育		ミヤギテレビ
		A022-002		A022-004		A022-006		A022-043		A022-010		A022-037	
	秋田		NHK 教育			秋田朝日放送				NHK 総合		秋田放送	秋田テレビ
		A023-002		A023-031		A023-031		A023-009		A023-011		A023-037	
大館	青森放送			NHK 総合	秋田朝日放送	秋田放送		NHK 教育				秋田テレビ	
	A024-001		A024-004		A024-059	A024-006		A024-008			A024-057		
大曲・横手		NHK 教育			秋田朝日放送				NHK 総合		秋田放送	秋田テレビ	
	A025-043		A025-041		A025-045		A025-045		A025-047		A025-051		

Table with columns for 都道府県 (Prefecture), 地域名 (Region), and リモコン番号ボタンとチャンネル名・CHコード・受信チャンネル (Remote Control Number, Channel Name, CH Code, Reception Channel). Rows include 山形, 米沢, 福島, 会津若松.

準備をしましょう！

アンテナ・ケーブルとつながる(基本の接続)

「はじめての設定」をする(基本の設定)

その他の機器とつながる(応用の接続)

詳しい設定をする(応用の設定)

Table with columns for 都道府県 (Prefecture), 地域名 (Region), and リモコン番号ボタンとチャンネル名・CHコード・受信チャンネル (Remote Control Number, Channel Name, CH Code, Reception Channel). Rows include 茨城, 栃木, 群馬, 埼玉, 千葉, 東京都, 神奈川県, 東京都, 神奈川県, 東京都, 神奈川県, 東京都, 神奈川県.

Table with columns for 都道府県 (Prefecture), 地域名 (Region), and リモコン番号ボタンとチャンネル名・CHコード・受信チャンネル (Remote Control Number, Channel Name, CH Code, Reception Channel). Rows include 新潟, 長野, 長野, 長野, 長野.

ご注意と参考資料

# 番組ナビ対応チャンネル名とCHコード一覧表・つづき

		リモコン番号ボタンとチャンネル名・CHコード・受信チャンネル												
都道府県	地域名	1	2	3	4	5	6	7	8	9	10	11	12	
		チャンネル名 受信CH CHコード	チャンネル名 受信CH CHコード	チャンネル名 受信CH CHコード	チャンネル名 受信CH CHコード	チャンネル名 受信CH CHコード	チャンネル名 受信CH CHコード	チャンネル名 受信CH CHコード	チャンネル名 受信CH CHコード	チャンネル名 受信CH CHコード	チャンネル名 受信CH CHコード	チャンネル名 受信CH CHコード	チャンネル名 受信CH CHコード	
<b>中部</b>	富山	KNBテレビ		NHK総合			チューリップテレビ			NHK教育			富山テレビ	
		A054-001		A054-003			A054-032			A054-010			A054-034	
		KNBテレビ		NHK総合			チューリップテレビ			NHK教育			富山テレビ	
	高岡	50		48			42			46			44	
		A055-050		A055-048			A055-042			A055-046			A055-044	
	石川				NHK総合		北陸放送		北陸朝日	NHK教育			石川テレビ	
					4	A056-004		6	A056-006	A056-008			33	A056-037
	七尾	テレビ金沢		北陸朝日			5		石川テレビ		NHK総合		北陸放送	
		57 A057-057		59 A057-059			5		55 A057-055		9		11 A057-011	
	福井										NHK総合		福井放送	福井テレビ
											9		11 A058-011	39 A058-039
	敦賀							NHK総合		福井放送		福井テレビ		NHK教育
							6 A059-006		A059-008		36 A059-038		59 A059-012	
岐阜	東海テレビ		NHK総合		CBCテレビ		三權テレビ	テレビ愛知		NHK教育	BS	メーテレ	中央テレビ	
	1 A066-001		3 A066-003		5 A066-005		33 A066-033	25 A066-025		9 A066-009	37 A066-037	11 A066-011	35 A066-035	
長良	東海テレビ		NHK総合		CBCテレビ					NHK教育		メーテレ	中央テレビ	
	57 A067-057		53 A067-053		55 A067-055					9 A067-009	37 A067-037	11 A067-011	35 A067-035	
高山		NHK教育		NHK総合			CBCテレビ		東海テレビ				メーテレ	
		2 A068-002		26 A068-026		4 A068-004		6 A068-006	8 A068-008		38 A068-038		12 A068-012	
各務原	東海テレビ		NHK総合		CBCテレビ					NHK教育	BS	メーテレ	中央テレビ	
	42 A069-001		44 A069-003		5 A069-005					9 A069-009	37 A069-037	11 A069-011	35 A069-035	
中津川				NHK総合			メーテレ		CBCテレビ		東海テレビ		BS	
				4 A070-026		4 A070-004		6 A070-006	8 A070-008		38 A070-038		12 A070-012	
静岡		NHK教育		第一テレビ		あさひテレビ				NHK総合		SBS	テレビ静岡	
		2 A071-002		31 A071-031		33 A071-033				9 A071-009		11 A071-011	35 A071-035	
浜松	第一テレビ		NHK総合							NHK教育		あさひテレビ	テレビ静岡	
	30 A072-030		4 A072-004		6 A072-006			8 A072-008	3 A072-003		28 A072-028		34 A072-034	
三島・沼津		NHK教育		第一テレビ		あさひテレビ		テレビ静岡		NHK総合		SBS	テレビ静岡	
		51 A073-051		61 A073-061		57 A073-057		59 A073-059	5 A073-005		53 A073-053		55 A073-055	
島田	NHK総合		NHK教育		SBS			第一テレビ			あさひテレビ		テレビ静岡	
	54 A074-056		54 A074-054		52 A074-052		52 A074-048	24 A074-024			37 A074-037		60 A074-050	
富士		NHK教育		あさひテレビ			テレビ静岡			NHK総合		SBS	テレビ静岡	
		54 A075-054		27 A075-027		29 A075-029		39 A075-039		52 A075-052		41 A075-041		
藤枝	NHK総合		NHK教育		SBS			第一テレビ			あさひテレビ		テレビ静岡	
	42 A076-042		44 A076-044		40 A076-040		42 A076-024				28 A076-028		36 A076-036	
名古屋	東海テレビ		NHK総合		CBCテレビ		三権テレビ	テレビ愛知		NHK教育	BS	メーテレ	中央テレビ	
	1 A077-001		3 A077-003		5 A077-005		33 A077-033	25 A077-025		9 A077-009	37 A077-037	11 A077-011	35 A077-035	
豊橋	東海テレビ		NHK総合		CBCテレビ		三権テレビ	テレビ愛知		NHK教育	BS	メーテレ	中央テレビ	
	56 A078-056		54 A078-054		62 A078-062		33 A078-033	52 A078-052		50 A078-050	60 A078-060	10 A078-010	58 A078-058	
豊田	東海テレビ		NHK総合		CBCテレビ		三権テレビ	テレビ愛知		NHK教育	BS	メーテレ	中央テレビ	
	57 A079-057		53 A079-053		55 A079-055		33 A079-033	49 A079-049		51 A079-051	61 A079-061	10 A079-010	59 A079-059	
津	東海テレビ		NHK総合		CBCテレビ		三権テレビ	テレビ愛知		NHK教育	BS	メーテレ	中央テレビ	
	1 A080-001		3 A080-003		5 A080-005		33 A080-033	25 A080-025		9 A080-009	37 A080-037	11 A080-011	35 A080-035	
伊勢	東海テレビ		NHK総合		CBCテレビ		三権テレビ	テレビ愛知		NHK教育	BS	メーテレ	中央テレビ	
	53 A081-057		53 A081-053		55 A081-055		33 A081-033	49 A081-049		51 A081-051	61 A081-061	10 A081-010	59 A081-059	
名張	東海テレビ		NHK総合		CBCテレビ		三権テレビ	テレビ愛知		NHK教育	BS	メーテレ	中央テレビ	
	62 A082-062		52 A082-052		60 A082-060		58 A082-058	25 A082-025		50 A082-050	37 A082-037	10 A082-010	54 A082-054	

		リモコン番号ボタンとチャンネル名・CHコード・受信チャンネル												
都道府県	地域名	1	2	3	4	5	6	7	8	9	10	11	12	
		チャンネル名 受信CH CHコード	チャンネル名 受信CH CHコード	チャンネル名 受信CH CHコード	チャンネル名 受信CH CHコード	チャンネル名 受信CH CHコード	チャンネル名 受信CH CHコード	チャンネル名 受信CH CHコード	チャンネル名 受信CH CHコード	チャンネル名 受信CH CHコード	チャンネル名 受信CH CHコード	チャンネル名 受信CH CHコード	チャンネル名 受信CH CHコード	
<b>近畿</b>	大津	NHK総合			毎日テレビ		ABCテレビ	KBS京都	関西テレビ	びわ湖放送	読売テレビ		NHK教育	
		36 A083-028			36 A083-036		38 A083-038		40 A083-040		42 A083-042		46 A083-046	
		NHK総合			毎日テレビ		ABCテレビ		関西テレビ		びわ湖放送	読売テレビ		NHK教育
	彦根	52 A084-052		54 A084-054		54 A084-054		58 A084-058		60 A084-060		56 A084-056		62 A084-062
		NHK総合		テレビ大阪		毎日テレビ		ABCテレビ		関西テレビ		読売テレビ		NHK教育
	京都	A085-032		A085-019		A085-004		A085-006		A085-034		A085-008		A085-010
		NHK総合		NHK総合		毎日テレビ		ABCテレビ	KBS京都	関西テレビ		読売テレビ		NHK教育
	山科	52 A086-052		54 A086-054		54 A086-054		56 A086-056		62 A086-062		58 A086-058		64 A086-064
		NHK総合		NHK総合		毎日テレビ		ABCテレビ	KBS京都	関西テレビ		読売テレビ		NHK教育
	福知山	50 A087-050		54 A087-054		54 A087-054		58 A087-058		60 A087-060		56 A087-056		62 A087-062
		NHK総合		毎日テレビ		毎日テレビ		ABCテレビ	KBS京都	関西テレビ		読売テレビ		NHK教育
	舞鶴	A088-051		A088-053		A088-053		A088-055		A088-057		A088-059		A088-061
NHK総合			テレビ大阪		毎日テレビ		サンテレビ		KBS京都		関西テレビ		読売テレビ	
大阪	A089-002		A089-019		A089-004		A089-036		A089-006		A089-034		A089-008	
	NHK総合		NHK総合		毎日テレビ		テレビ大阪		ABCテレビ		関西テレビ		読売テレビ	
神戸	28 A090-028		31 A090-031		19 A090-019		19 A090-019		41 A090-041		43 A090-043		45 A090-045	
	NHK総合		毎日テレビ		毎日テレビ		ABCテレビ		ABCテレビ		関西テレビ		読売テレビ	
姫路	50 A091-050		54 A091-054		54 A091-054		58 A091-058		60 A091-060		56 A091-056		62 A091-062	
	NHK総合		毎日テレビ		毎日テレビ		ABCテレビ		ABCテレビ		関西テレビ		読売テレビ	
明石	A092-051		A092-053		A092-053		A092-057		A092-059		A092-061		A092-063	
	NHK総合		毎日テレビ		毎日テレビ		ABCテレビ		ABCテレビ		関西テレビ		読売テレビ	
川西	29 A093-029		35 A093-035		35 A093-035		37 A093-037		39 A093-039		33 A093-033		41 A093-041	
	NHK総合		毎日テレビ		毎日テレビ		ABCテレビ		ABCテレビ		関西テレビ		読売テレビ	
瀬	52 A094-052		54 A094-054		54 A094-054		56 A094-056		62 A094-062		58 A094-058		64 A094-064	
	NHK総合		毎日テレビ		毎日テレビ		ABCテレビ		ABCテレビ		関西テレビ		読売テレビ	
長田	A095-044		A095-038		A095-038		A095-040		A095-042		A095-034		A095-036	
	NHK総合		毎日テレビ		毎日テレビ		ABCテレビ		ABCテレビ		関西テレビ		読売テレビ	
北淡・垂水	A096-051		A096-053		A096-053		A096-057		A096-059		A096-061		A096-063	
	NHK総合		毎日テレビ		毎日テレビ		ABCテレビ		ABCテレビ		関西テレビ		読売テレビ	
三木	44 A097-044		34 A097-034		34 A097-034		38 A097-038		40 A097-040		36 A097-036		42 A097-042	

都道府県	地域名	リモコン番号ボタンとチャンネル名・CHコード・受信チャンネル											
		1	2	3	4	5	6	7	8	9	10	11	12
近畿	奈良	チャンネル名 受信 CH CHコード	チャンネル名 受信 CH CHコード	チャンネル名 受信 CH CHコード	チャンネル名 受信 CH CHコード	チャンネル名 受信 CH CHコード	チャンネル名 受信 CH CHコード	チャンネル名 受信 CH CHコード	チャンネル名 受信 CH CHコード	チャンネル名 受信 CH CHコード	チャンネル名 受信 CH CHコード	チャンネル名 受信 CH CHコード	チャンネル名 受信 CH CHコード
		2	NHK 総合	毎日テレビ	KBS 京都	ABC テレビ	関西テレビ	読売テレビ	奈良テレビ	NHK 教育	12		
	生駒	A098-002	NHK 総合	A098-004	A098-034	A098-006	A098-008	関西テレビ	読売テレビ	A098-010	A098-055	A098-012	NHK 教育
		2	NHK 総合	毎日テレビ	毎日テレビ	ABC テレビ	関西テレビ	読売テレビ	読売テレビ	読売テレビ	読売テレビ	NHK 教育	NHK 教育
	五條	A099-002	NHK 総合	A099-004	A099-006	A099-008	A099-008	関西テレビ	A099-010	A099-026	A099-022	A099-022	NHK 教育
		2	NHK 総合	毎日テレビ	ABC テレビ	ABC テレビ	関西テレビ	読売テレビ	読売テレビ	読売テレビ	読売テレビ	NHK 教育	NHK 教育
	和歌山	A100-043	NHK 総合	A100-033	A100-033	A100-035	A100-037	A100-037	A100-039	A100-041	A100-045	A100-045	NHK 教育
		2	NHK 総合	毎日テレビ	毎日テレビ	ABC テレビ	関西テレビ	読売テレビ	読売テレビ	読売テレビ	読売テレビ	NHK 教育	NHK 教育
	海南・田辺	A101-032	NHK 総合	A101-042	A101-030	A101-044	A101-046	A101-046	A101-048	A101-048	A101-025	A101-025	NHK 教育
		2	NHK 総合	毎日テレビ	毎日テレビ	ABC テレビ	ABC テレビ	関西テレビ	読売テレビ	読売テレビ	NHK 教育	NHK 教育	NHK 教育
新宮	A102-050	NHK 総合	A102-054	A102-056	A102-058	A102-060	A102-060	A102-062	A102-062	A102-052	A102-052	NHK 教育	
	2	NHK 総合	毎日テレビ	毎日テレビ	ABC テレビ	ABC テレビ	関西テレビ	読売テレビ	読売テレビ	NHK 教育	NHK 教育	NHK 教育	
		A103-044	A103-036	A103-034	A103-038	A103-040	A103-040	A103-042	A103-042	A103-046	A103-046	NHK 教育	

準備をしましょう！

都道府県	地域名	リモコン番号ボタンとチャンネル名・CHコード・受信チャンネル											
		1	2	3	4	5	6	7	8	9	10	11	12
中国	鳥取	チャンネル名 受信 CH CHコード	チャンネル名 受信 CH CHコード	チャンネル名 受信 CH CHコード	チャンネル名 受信 CH CHコード	チャンネル名 受信 CH CHコード	チャンネル名 受信 CH CHコード	チャンネル名 受信 CH CHコード	チャンネル名 受信 CH CHコード	チャンネル名 受信 CH CHコード	チャンネル名 受信 CH CHコード	チャンネル名 受信 CH CHコード	チャンネル名 受信 CH CHコード
		A104-001	NHK 総合	A104-003	A104-004	NHK 教育			日本海テレビ		A104-022	A104-024	A104-024
	米子	NHK 総合	NHK 総合		NHK 教育	A105-005			A105-008	A105-010	A105-010	A105-034	A105-034
		2	NHK 総合	A105-042	NHK 教育	A105-005			A105-008	A105-010	A105-010	A105-034	A105-034
	倉吉	日本海テレビ	NHK 総合	NHK 総合	NHK 教育				山陰中央テレビ	山陰放送	山陰放送	山陰放送	山陰放送
		1	NHK 総合	A106-003	A106-004				A106-058	A106-056	A106-056	A106-056	A106-056
	松江	日本海テレビ	NHK 総合			NHK 総合			山陰中央テレビ	山陰放送	山陰放送	NHK 教育	NHK 教育
		30	NHK 総合			A107-006			A107-034	A107-010	A107-010	A107-012	A107-012
	浜田	A107-030	NHK 総合	日本海テレビ	山陰放送				山陰中央テレビ	NHK 教育	NHK 教育		
		2	NHK 総合	A108-054	A108-005	A108-005			A108-058	A108-009	A108-009		
岡山		NHK 総合	NHK 教育	NHK 総合	テレビせとうち	瀬戸内海放送		西日本放送		山陰放送	岡山放送	岡山放送	
	2	NHK 総合	A109-003	A109-005	A109-005	A109-023	A109-025	A109-009	A109-009	A109-011	A109-035	A109-035	
津山	NHK 総合	NHK 総合	テレビせとうち	瀬戸内海放送	山陰放送			西日本放送	岡山放送	岡山放送	NHK 教育	NHK 教育	
	2	NHK 総合	A110-002	A110-056	A110-062	A110-007		A110-058	A110-060	A110-060	A110-012	A110-012	
笠岡	NHK 総合	NHK 総合	NHK 教育	テレビせとうち	山陰放送			西日本放送	瀬戸内海放送	岡山放送	岡山放送	岡山放送	
	2	NHK 総合	A111-004	A111-022	A111-006			A111-034	A111-055	A111-060	A111-060	A111-060	
広島	テレビ新広島	NHK 総合	中国放送		NHK 教育			広島ホームテレビ	広島放送	広島テレビ	広島テレビ	広島テレビ	
	31	NHK 総合	A112-003	A112-004	A112-007			A112-035	A112-035	A112-035	A112-012	A112-012	
福山	テレビ新広島	NHK 総合		NHK 総合				広島ホームテレビ		広島テレビ			
	54	NHK 総合	A113-003	A113-005	A113-007			A113-057	A113-011	A113-011	A113-011	A113-011	
呉	A113-054	NHK 教育	広島ホームテレビ	広島テレビ	テレビ新広島			中国放送	NHK 総合	NHK 総合	NHK 総合	NHK 総合	
	1	NHK 総合	A114-024	A114-005	A114-026			A114-009	A114-011	A114-011	A114-011	A114-011	
尾道	NHK 総合	広島ホームテレビ	広島ホームテレビ	テレビ新広島	NHK 教育			中国放送		中国放送	広島テレビ	広島テレビ	
	1	NHK 総合	A115-024	A115-026	A115-007			A115-010	A115-010	A115-010	A115-012	A115-012	
山口	NHK 総合			山口朝日放送	テレビ山口			NHK 総合		山口放送	山口放送	山口放送	
	42	NHK 総合		A116-052	A116-049			A116-044	A116-046	A116-046	A116-046	A116-046	
下関	NHK 教育	TVQ	山口放送	山口朝日放送	テレビ山口			NHK 総合	TNC	FBS	FBS	FBS	
	41	NHK 教育	A117-023	A117-004	A117-021	A117-033		A117-039	A117-010	A117-035	A117-035	A117-035	
宇部	NHK 教育			山口朝日放送	テレビ山口			NHK 総合	TNC	山口放送	山口放送	山口放送	
	55	NHK 教育		A118-024	A118-044			A118-058	A118-010	A118-061	A118-061	A118-061	
岩国	A118-055	NHK 教育		山口朝日放送	テレビ山口			NHK 総合		山口放送	山口放送	山口放送	
	1	NHK 教育		A119-028	A119-062			A119-009	A119-011	A119-011	A119-011	A119-011	
防府	NHK 教育			山口朝日放送	テレビ山口			NHK 総合		山口放送	山口放送	山口放送	
	1	NHK 教育		A120-028	A120-038			A120-009	A120-011	A120-011	A120-011	A120-011	

アンテナ・ケーブルとつながる

「はじめての設定」をする

その他の機器とつながる

都道府県	地域名	リモコン番号ボタンとチャンネル名・CHコード・受信チャンネル											
		1	2	3	4	5	6	7	8	9	10	11	12
四国	徳島	チャンネル名 受信 CH CHコード	チャンネル名 受信 CH CHコード	チャンネル名 受信 CH CHコード	チャンネル名 受信 CH CHコード	チャンネル名 受信 CH CHコード	チャンネル名 受信 CH CHコード	チャンネル名 受信 CH CHコード	チャンネル名 受信 CH CHコード	チャンネル名 受信 CH CHコード	チャンネル名 受信 CH CHコード	チャンネル名 受信 CH CHコード	チャンネル名 受信 CH CHコード
		A121-001	NHK 総合	A121-003	A121-004	A121-006	A121-008	関西テレビ	読売テレビ	A121-010	A121-038	A121-038	A121-038
	香高	NHK 教育	NHK 教育		NHK 総合	テレビせとうち	瀬戸内海放送		西日本放送		山陰放送	岡山放送	岡山放送
		39	NHK 教育	A122-039	A122-037	A122-019	A122-033		A122-041	A122-029	A122-031	A122-031	A122-031
	丸亀	NHK 教育	NHK 教育	NHK 総合	テレビせとうち	瀬戸内海放送			西日本放送	山陰放送	岡山放送	岡山放送	岡山放送
		40	NHK 教育	A123-040	A123-044	A123-046	A123-042		A123-050	A123-048	A123-052	A123-052	A123-052
	松山	NHK 教育	NHK 教育		NHK 総合				あいテレビ	EAT	南海放送	広島ホームテレビ	テレビ愛媛
		2	NHK 教育	A124-002	A124-006	A124-029	A124-025		A124-029	A124-010	A124-035	A124-037	A124-037
	今治	NHK 教育	NHK 教育		NHK 総合	南海放送			南海放送	EAT	南海放送	テレビ愛媛	テレビ愛媛
		30	NHK 教育	A125-030	A125-032	A125-027	A125-017		A125-017	A125-034	A125-036	A125-036	A125-036
新居浜	NHK 総合	NHK 総合	NHK 教育	南海放送	EAT			あいテレビ		テレビ愛媛	テレビ愛媛	テレビ愛媛	
	2	NHK 総合	A126-002	A126-004	A126-006	A126-014		A126-027	A126-010	A126-036	A126-036	A126-036	
宇和島	NHK 教育	NHK 教育		NHK 総合				あいテレビ	EAT	テレビ愛媛	テレビ愛媛	テレビ愛媛	
	1	NHK 教育	A127-001	A127-006	A127-006	A127-016		A127-025	A127-016	A127-010	A127-027	A127-027	
高知	NHK 総合		NHK 総合	NHK 教育	NHK 教育			高知放送		高知さんさんテレビ	高知さんさんテレビ	高知さんさんテレビ	
	4	NHK 総合	A128-004	A128-006	A128-006	A128-014		A128-008	A128-038	A128-038	A128-040	A128-040	
中村	NHK 総合	高知放送		テレビ高知				高知さんさんテレビ		NHK 教育	NHK 教育	NHK 教育	
	1	高知放送	A129-001	A129-003	A129-032	A129-014		A129-014	A129-011	A129-011	A129-011	A129-011	

詳しい設定をする

ご注意と参考資料

# 番組ナビ対応チャンネル名とCHコード一覧表・つづき

都道府県	地域名	リモコン番号ボタンとチャンネル名・CHコード・受信チャンネル											
		1	2	3	4	5	6	7	8	9	10	11	12
		チャンネル名 受信CH CHコード	チャンネル名 受信CH CHコード	チャンネル名 受信CH CHコード	チャンネル名 受信CH CHコード	チャンネル名 受信CH CHコード	チャンネル名 受信CH CHコード	チャンネル名 受信CH CHコード	チャンネル名 受信CH CHコード	チャンネル名 受信CH CHコード	チャンネル名 受信CH CHコード	チャンネル名 受信CH CHコード	チャンネル名 受信CH CHコード
九州	福岡	KBC 1 A130-001		NHK総合 3 A130-003	RKB 4 A130-004	TVQ 19 A130-019	NHK教育 6 A130-006			TNC 9 A130-009			FBS 37 A130-037
			KBC 2 A131-002	FBS 35 A131-035		TVQ 23 A131-023	NHK総合 6 A131-006	RKB 8 A131-008		TNC 10 A131-010			NHK教育 12 A131-012
	北九州	KBC 57 A132-057		NHK総合 46 A132-046	RKB 48 A132-048	TVQ 14 A132-014	NHK教育 54 A132-054			TNC 60 A132-060			FBS 52 A132-052
		KBC 58 A133-058		NHK総合 53 A133-053	RKB 61 A133-061	TVQ 19 A133-019	NHK教育 50 A133-050			TNC 55 A133-055			FBS 43 A133-043
	久留米		KBC 57 A134-057	FBS 43 A134-043		TVQ 19 A134-019	NHK総合 49 A134-049	RKB 60 A134-060		TNC 54 A134-054			NHK教育 46 A134-046
			NHK教育 40 A135-040	FBS 52 A135-052	STS 36 A135-036	TVQ 14 A135-014	KBC 57 A135-057	RKB 48 A135-048	NHK総合 38 A135-038	TNC 60 A135-060	RKK 11 A135-011		
	大牟田		NHK教育 44 A136-044	FBS 52 A136-052	STS 41 A136-041	TVQ 14 A136-014	KBC 57 A136-057	RKB 48 A136-048	NHK総合 51 A136-051	TNC 60 A136-060	RKK 11 A136-011		
			NHK教育 5 A137-001	NHK総合 5 A137-003		MBC 5 A137-005		KTN 37 A137-037		NCC 27 A137-027			NIB 25 A137-025
	佐賀		NHK教育 2 A138-002				NCC 31 A138-031	KTN 35 A138-035	NHK総合 8 A138-008		NBC 10 A138-010		NIB 17 A138-017
			NHK教育 51 A139-051	NHK総合 59 A139-059		NBC 62 A139-062		KTN 39 A139-039		NCC 56 A139-056			NIB 32 A139-032
	長崎			NHK教育 2 A140-002	KAB 16 A140-016	KKT 22 A140-022		TKU 34 A140-034		NHK総合 9 A140-009			RKK 11 A140-011
			NHK教育 1 A141-001		NHK総合 32 A141-032	NHK総合 4 A141-004		RKK 6 A141-006	KKT 36 A141-036		TKU 38 A141-038		
崎			NHK総合 3 A142-003			OBS 5 A142-005	OAB 24 A142-024	TOS 36 A142-036				NHK教育 12 A142-012	
			NHK総合 48 A143-048			OBS 51 A143-051	OAB 17 A143-017	TOS 37 A143-037				NHK教育 45 A143-045	
大分		NHK教育 1 A144-001				TOS 49 A144-049	OAB 31 A144-031	NHK総合 7 A144-007		OBS 9 A144-009			
			UMK 35 A145-035					NHK総合 8 A145-008		MRT 10 A145-010		NHK教育 12 A145-012	
宮崎			NHK教育 2 A146-002		NHK総合 4 A146-004		MRT 6 A146-006	UMK 39 A146-039					
		MBC 1 A147-001		NHK総合 3 A147-003		NHK教育 5 A147-005		KKB 32 A147-032		KTS 38 A147-038		KYT 30 A147-030	
鹿			NHK教育 2 A148-002		NHK総合 4 A148-004		MBC 5 A148-006	KKB 31 A148-031		KTS 39 A148-033		KYT 25 A148-025	
				KKB 23 A149-023			KTS 35 A149-035	NHK総合 8 A149-008		MBC 10 A149-010		NHK教育 12 A149-012	
児			NHK総合 2 A150-002				QAB 28 A150-028	沖縄テレビ 8 A150-008		琉球放送 10 A150-010		NHK教育 12 A150-012	
沖	那覇												

## BS デジタルと専門チャンネル

CATVなどでBS デジタル放送や専門チャンネル放送のサービスを受けているときに番組表をお使いになる場合は、CHコードの設定が必要です。以下のiNET用CHコードをご覧ください、設定します。

### ■ BS デジタル

BS局	チャンネル名	CHコード
BS デジタル	NHK衛星第一	D000-101
	NHK衛星第二	D000-102
	NHKハイビジョン	D000-103
	B S日テレ	D000-141
	B S朝日	D000-151
	B S朝日 (S2)	D000-152
	B S朝日 (S3)	D000-153
	B S - i	D000-161

BS局	チャンネル名	CHコード
BS デジタル	BS-i(S2)	D000-162
	BS-i(S3)	D000-163
	BS ジャパン	D000-171
	BS フジ	D000-181
	WOWOW	D000-191
	WOWOW2	D000-192
	WOWOW3	D000-193
	スター・チャンネル BS	D000-200



■ 専門チャンネル

ジャンル	チャンネル名	CHコード
映画	シネフィル・イマジカ	C000-260
	チャンネルNECO	C000-261
	衛星劇場	C000-310
	ムービープラス	C000-312
	スター・チャンネル	C000-315
	スター・チャンネル プラス	C000-316
	スター・チャンネル クラシック	C000-317
	V☆パラ	C000-319
	日本映画専門チャンネル	C000-707
	東映チャンネル	C000-708
	カミングスーンTV	C000-720
アニメ	カートゥーン ネットワーク	C000-274
	キッズステーション	C000-276
	ニコロデオン/アニメ・子どもTV	C000-278
	アニマックス	C000-724
エンターテイメント	シアター・テレビジョン	C000-262
	MONDO 21	C000-279
	ヨシモトファンダンゴTV	C000-284
	歌舞伎チャンネル	C000-325
	LaLaTV	C000-372
	フジテレビ721	C000-721
	ディズニー・チャンネル	C000-730
	アニマルプラネット	C000-747
スポーツ	G+SPORTS&NEWS	C000-004
	スカイ・A sports+	C000-285
	ザ・ゴルフ・チャンネル	C000-286
	J SPORTS ESPN	C000-300
	FIGHTING TV サムライ	C000-301
	GORA	C000-302
	ゴルフネットワーク	C000-303
	J SPORTS 1	C000-306
	J SPORTS 2	C000-307
	J SPORTS Plus	C000-308
	フジテレビ739	C000-739
	旅チャンネル	C000-277
	Act On TV	C000-280
グルメ旅★FoodiesTV	C000-281	
囲碁・将棋チャンネル	C000-320	

ジャンル	チャンネル名	CHコード
公営競技	レジャーチャンネル1	C000-380
	レジャーチャンネル2	C000-381
	レジャーチャンネル3	C000-382
	レジャーチャンネル4	C000-383
	レジャーチャンネル5	C000-384
	グリーンチャンネル	C000-388
ドキュメンタリー	グリーンチャンネル2	C000-389
	SPEED チャンネル1	C000-390
	SPEED チャンネル2	C000-392
	ディスカバリーチャンネル	C000-321
ドラマ	歴史チャンネル	C000-370
	スーパーチャンネル	C000-360
	ファミリー劇場	C000-361
	ホームドラマチャンネル	C000-362
	時代劇専門チャンネル	C000-718
	FOX	C000-722
	AXN	C000-725
	ミステリチャンネル	C000-728
	ブルームバーグテレビジョン	C000-250
	日経 CNBC	C000-251
ニュース	BBC ワールド	C000-252
	朝日ニュースター	C000-256
	CNN j	C000-257
	TBS ニュースバード	C000-258
	Bloomberg Television	C000-742
	スペースシャワーTV	C000-265
	カラオケチャンネル	C000-266
音楽	第一興商スターカラオケ	C000-267
	エコミュージックTV	C000-268
	MTV	C000-270
	大人の音楽専門TV◆ミュージック・エア	C000-271
	MUSIC ON! TV	C000-731
	クラシカ・ジャパン	C000-736
	クラシカ・ジャパン	C000-736
ショッピング	ショッピングチャンネル	C000-220
	QVC	C000-222

準備をしましょう！

アンテナ・ケーブルとつなぐ  
(基本の接続)

「はじめての設定」をする  
(基本の設定)

その他の機器とつなぐ  
(応用の接続)

詳しい設定をする  
(応用の設定)

ご注意と参考資料

スカパー！チャンネル

スカパー！チューナーを本機に接続しているときに番組表をお使いになるときは、CHコードの設定が必要です。以下のINET用CHコード設定例を参考にしてください。

※110度CSデジタル放送のe2 byスカパー！ではなく、従来からのスカパー！の受信チャンネル番号を登録してください。

例	スカパー！のチャンネル名	ch番号	CHコード
	CLUBスカパー！TV	ch <u>200</u>	C100- <u>200</u>

上記の例のように、CHコードのC100-の次には3けたのch番号を設定します。スカパー！のチャンネル名とch番号に関しては、以下のホームページをご覧ください。

[http://www.skyperfectv.co.jp/info\\_ch/channel/](http://www.skyperfectv.co.jp/info_ch/channel/)

(2008年4月現在。アドレスは予告なく変更になる場合があります。)

最新のアドレスは、[http://www.rd-style.com/epg/ch/ch\\_sky.htm](http://www.rd-style.com/epg/ch/ch_sky.htm) をご覧ください。)

お知らせ

- スカパー！番組表データは、DEPG サービスとは提供元が異なるため、番組表データのためのサービスとなります。従って、番組検索、人名リストによる検索はできないほか、お気に入り番組リストの表示にも制限があります。また、暫定サービスのため、動作・内容の保証はしておりません。お問い合わせやカスタマーサポートはサービスの対象外となります。
- 放送局側の契約や意向により、一部チャンネルの情報が提供されない場合があります。

# 地上デジタル放送の放送（予定）一覧表



## はじめに

この表は 2008 年 4 月現在のものです。

この表は、地上デジタル放送の放送予定を表したものです。

この表の内容は目安です。放送局の開局の状況などによっては、この表のとおりにならない場合があります。

### 北海道

地域 都市名	リモコン番号と放送局名											
	1	2	3	4	5	6	7	8	9	10	11	12
北海道全	HBC 北海道放送	NHK 教育 札幌	NHK 総合 札幌		STV 札幌テレビ	HTB 北海道テレビ	TVH	UHB				
旭川	HBC 旭川	NHK 教育 旭川	NHK 総合 旭川		STV 旭川	HTB 旭川	TVH 旭川	UHB 旭川				
釧路	HBC 釧路	NHK 教育 釧路	NHK 総合 釧路		STV 釧路	HTB 釧路	TVH 釧路	UHB 釧路				
北見	HBC 北見	NHK 教育 北見	NHK 総合 北見		STV 北見	HTB 北見	TVH 北見	UHB 北見				
帯広	HBC 帯広	NHK 教育 帯広	NHK 総合 帯広		STV 帯広	HTB 帯広	TVH 帯広	UHB 帯広				
札幌	HBC 札幌	NHK 教育 札幌	NHK 総合 札幌		STV 札幌	HTB 札幌	TVH 札幌	UHB 札幌				
函館	HBC 函館	NHK 教育 函館	NHK 総合 函館		STV 函館	HTB 函館	TVH 函館	UHB 函館				
室蘭	HBC 室蘭	NHK 教育 室蘭	NHK 総合 室蘭		STV 室蘭	HTB 室蘭	TVH 室蘭	UHB 室蘭				

### 東北

地域 都市名	リモコン番号と放送局名											
	1	2	3	4	5	6	7	8	9	10	11	12
青森	RAB 青森放送	NHK 教育 青森	NHK 総合 青森		青森朝日放送	ATV 青森テレビ						
岩手	NHK 総合 盛岡	NHK 教育 盛岡		テレビ岩手	岩手朝日テレビ	IBC テレビ		めんこいテレビ				
宮城	TBC テレビ	NHK 教育 仙台	NHK 総合 仙台	ミヤギテレビ	KHB 東日本放送			仙台放送				
秋田	NHK 総合 秋田	NHK 教育 秋田		ABS 秋田放送	AAB 秋田朝日放送			AKT 秋田テレビ				
山形	NHK 総合 山形	NHK 教育 山形		YBC 山形放送	YTS 山形テレビ	テレビユー山形		さくらんぼテレビ				
福島	NHK 総合 福島	NHK 教育 福島		福島中央テレビ	KFB 福島放送	テレビユー福島		福島テレビ				

### 関東

地域 都市名	リモコン番号と放送局名											
	1	2	3	4	5	6	7	8	9	10	11	12
茨城	NHK 総合 水戸	NHK 教育 東京		日本テレビ	テレビ朝日	TBS	テレビ東京	フジテレビジョン				放送大学
栃木	NHK 総合 東京	NHK 教育 東京	とちぎテレビ	日本テレビ	テレビ朝日	TBS	テレビ東京	フジテレビジョン				放送大学
群馬	NHK 総合 東京	NHK 教育 東京	群馬テレビ	日本テレビ	テレビ朝日	TBS	テレビ東京	フジテレビジョン				放送大学
埼玉	NHK 総合 東京	NHK 教育 東京	テレ玉	日本テレビ	テレビ朝日	TBS	テレビ東京	フジテレビジョン				放送大学
千葉	NHK 総合 東京	NHK 教育 東京	チバテレビ	日本テレビ	テレビ朝日	TBS	テレビ東京	フジテレビジョン				放送大学
東京	NHK 総合 東京	NHK 教育 東京		日本テレビ	テレビ朝日	TBS	テレビ東京	フジテレビジョン	TOKYO MX			放送大学
神奈川	NHK 総合 東京	NHK 教育 東京	tvk	日本テレビ	テレビ朝日	TBS	テレビ東京	フジテレビジョン				放送大学

### 甲信越

地域 都市名	リモコン番号と放送局名											
	1	2	3	4	5	6	7	8	9	10	11	12
新潟	NHK 総合 新潟	NHK 教育 新潟		TeNY テレビ新潟	UX 新潟テレビ 21	BSN		NST				
山梨	NHK 総合 甲府	NHK 教育 甲府		YBS 山梨放送		UTY						
長野	NHK 総合 長野	NHK 教育 長野		テレビ信州	ABN 長野朝日放送	SBC 信越放送		NBS 長野放送				

### 中部

地域 都市名	リモコン番号と放送局名											
	1	2	3	4	5	6	7	8	9	10	11	12
富山	KNB 北日本放送	NHK 教育 富山	NHK 総合 富山			チューリップテレビ		BBT 富山テレビ				
石川	NHK 総合 金沢	NHK 教育 金沢		テレビ金沢	北陸朝日放送	MRO		石川テレビ				
福井	NHK 総合 福井	NHK 教育 福井					FBC テレビ	福井テレビ				
静岡	NHK 総合 静岡	NHK 教育 静岡		静岡第一テレビ	静岡朝日テレビ	SBS		テレビ静岡				
愛知	東海テレビ	NHK 教育 名古屋	NHK 総合 名古屋	中京テレビ	CBC	メ〜テレ				テレビ愛知		
三重	東海テレビ	NHK 教育 名古屋	NHK 総合 津	中京テレビ	CBC	メ〜テレ	三重テレビ					
岐阜	東海テレビ	NHK 教育 名古屋	NHK 総合 岐阜	中京テレビ	CBC	メ〜テレ		岐阜テレビ				

準備をしましょう！

アンテナ・テレビとつなぐ  
(基本の接続)

「はじめの設定」をする  
(基本の設定)

その他の機器とつなぐ  
(応用の接続)

詳しい設定をする  
(応用の設定)

ご注意と参考資料

近畿

地域都市名	リモコン番号と放送局名											
	1	2	3	4	5	6	7	8	9	10	11	12
滋賀	NHK総合 大津	NHK教育 大阪	BBC びわ湖放送	MBS 毎日放送		ABC テレビ		関西テレビ		よみうりテレビ		
京都	NHK総合 京都	NHK教育 大阪		MBS 毎日放送	KBS 京都	ABC テレビ		関西テレビ		よみうりテレビ		
大阪	NHK総合 大阪	NHK教育 大阪		MBS 毎日放送		ABC テレビ	テレビ大阪	関西テレビ		よみうりテレビ		
兵庫	NHK総合 神戸	NHK教育 大阪	サンテレビ	MBS 毎日放送		ABC テレビ		関西テレビ		よみうりテレビ		
奈良	NHK総合 奈良	NHK教育 大阪		MBS 毎日放送		ABC テレビ		関西テレビ	奈良テレビ	よみうりテレビ		
和歌山	NHK総合 和歌山	NHK教育 大阪		MBS 毎日放送	テレビ和歌山	ABC テレビ		関西テレビ		よみうりテレビ		

中国

地域都市名	リモコン番号と放送局名											
	1	2	3	4	5	6	7	8	9	10	11	12
鳥取	日本海テレビ	NHK教育 鳥取	NHK総合 鳥取			BSS テレビ		山陰中央テレビ				
島根	日本海テレビ	NHK教育 松江	NHK総合 松江			BSS テレビ		山陰中央テレビ				
岡山	NHK総合 岡山	NHK教育 岡山		RNC 西日本テレビ	KSB 瀬戸内海放送	RSK テレビ	テレビせとうち	OHK テレビ				
広島	NHK総合 広島	NHK教育 広島	RCC テレビ	広島テレビ	広島ホームテレビ			TSS				
山口	NHK総合 山口	NHK教育 山口	TYS テレビ山口	KRY 山口放送	YAB 山口朝日							

四国

地域都市名	リモコン番号と放送局名											
	1	2	3	4	5	6	7	8	9	10	11	12
徳島	四国放送	NHK教育 徳島	NHK総合 徳島									
香川	NHK総合 高松	NHK教育 高松		RNC 西日本テレビ	KSB 瀬戸内海放送	RSK テレビ	テレビせとうち	OHK テレビ				
愛媛	NHK総合 松山	NHK教育 松山		南海放送	愛媛朝日	あいテレビ		テレビ愛媛				
高知	NHK総合 高知	NHK教育 高知		高知放送		テレビ高知		ざんさんテレビ				

九州・沖縄

地域都市名	リモコン番号と放送局名											
	1	2	3	4	5	6	7	8	9	10	11	12
福岡	KBC 九州朝日放送	NHK教育・福岡 NHK教育北九州	NHK総合・福岡 NHK総合北九州	RKB 毎日放送	FBS 福岡放送		TVQ 九州放送	TNC テレビ西日本				
佐賀	NHK総合 佐賀	NHK教育 佐賀	STS サガテレビ									
長崎	NHK総合 長崎	NHK教育 長崎	NBC 長崎放送	NIB 長崎国際テレビ	NCC 長崎文化放送			KTN テレビ長崎				
熊本	NHK総合 熊本	NHK教育 熊本	RKK 熊本放送	KKT くまもと県民	KAB 熊本朝日放送			TKU テレビ熊本				
大分	NHK総合 大分	NHK教育 大分	OBS 大分放送	TOS テレビ大分	OAB 大分朝日放送							
宮崎	NHK総合 宮崎	NHK教育 宮崎	UMK テレビ宮崎			MRT 宮崎放送						
鹿児島	MBC 南日本放送	NHK教育 鹿児島	NHK総合 鹿児島	KYT 鹿児島読売TV	KKB 鹿児島放送			KTS 鹿児島テレビ				
沖縄	NHK総合 那覇	NHK教育 那覇	RBC テレビ		QAB 琉球朝日放送			沖縄テレビ (OTV)				

メモ

# 商品の保証とアフターサービス

必ずお読みください

## 保証書 (別添)

- 保証書は、必ず「お買い上げ日・販売店名」などの記入をお確かめのうえ、販売店から受け取っていただき内容をよくお読みのあと、たいせつに保管してください。

## 補修用性能部品について

- 当社は、HDD&DVDレコーダーの補修用性能部品を製造打ち切り後、8年保有しています。
- 補修用性能部品とは、その商品の機能を維持するために必要な部品です。
- 修理のために取りはずした部品は、弊社で引き取らせていただきます。
- 修理の際、弊社の品質基準に適合した再利用部品を使用することがあります。

### 保証期間

お買い上げ日から1年間です。ただし、業務用にご使用の場合、あるいは特殊使用の場合は、保証期間内でも「有料修理」とさせていただきます。詳しくは保証書をご覧ください。

## 修理を依頼される時は～出張修理

異常のあるときは、使用を中止し、必ず電源プラグを抜いてから、お買い上げの販売店にご連絡ください。

### 保証期間中は

商品の修理に際しましては保証書をご提示ください。保証書の規定にしたがって販売店が修理させていただきます。

### 保証期間が過ぎているときは

商品を修理すれば使用できる場合には、ご希望によって有料で修理させていただきます。

ご連絡していただきたい内容	
品名	HDD&DVDレコーダー
形名	RD-E302
お買い上げ日	年 月 日
故障の状況	できるだけ具体的に
ご住所	付近の目印なども合わせてお知らせください
お名前	
電話番号	
便利メモ	
お買い上げ店名	☎ ( ) -

お客様へ…おぼえのため、お買い上げ店名を記入すると便利です。

修理料金の仕組み	
技術料	故障した商品を正常に修復するための料金です。
+	
部品代	修理に使用した部品料金です。
+	
出張料	商品のある場所へ技術者を派遣する場合の費用です。

商品の修理サービスはお買い上げの販売店がいたします。

■修理・お取扱い・お手入れについてのご相談ならびにご依頼はお買い上げの販売店にお申し付けください。

転居されたり、ご贈答品などで販売店に修理のご相談ができない場合

## 東芝家電修理ご相談センター

フリーダイヤル  
0120-1048-41  
電話受付：365日・24時間受付

携帯電話からのご利用は  
0570-06-4114 (通話料：有料)

PHS などからのご利用は  
0173-38-3168 (通話料：有料)

- 「東芝家電修理ご相談センター」は東芝テクノネットワーク株式会社が運営しております。
- お客様からご提供いただいた個人情報は、修理やご相談への回答などの情報提供に利用いたします。
- 利用目的の範囲内で、当該製品に関連する東芝グループ会社や協力会社に、お客様の個人情報を提供する場合があります。

■新商品などの商品選びや、初期導入などよく使われる機能に関する取扱方法および編集やネットワークなどの高度な取扱方法などのご相談については裏表紙をご覧ください。

## B-CAS カード ID 番号記入欄

●下欄にB-CASカードのID番号をご記入ください。お問い合わせの際に役立ちます。

--	--	--	--	--	--	--	--	--	--	--	--	--	--	--	--	--	--	--	--

# 商品のお問い合わせに関して

## — 商品選びのご相談や、お買いあげ後の基本的な取扱方法、故障と思われる場合のご相談 —

- ・新製品などの商品選びのご相談
- ・各種ケーブルの接続などのご相談
- ・リモコン設定／時刻合わせ等の基本的な設定
- ・内蔵チューナーのチャンネル設定
- ・電子番組表 (ADAMS) の設定
- ・録画／再生／削除等の基本操作

注) ネットワーク接続設定を除きます。

上記についてのお問い合わせは

### 『東芝 DVD インフォメーションセンター』

〔一般回線からのご利用は〕 **フリーダイヤル (通話料無料) 0120-96-3755**

〔携帯電話からのご利用は〕 **ナビダイヤル (通話料有料) 0570-00-3755**

(フリーダイヤルは携帯電話・PHS など一部の電話ではご利用になれません)

(PHS・一部のIP電話などでは、ご利用にならない場合があります)

月～土 10:00～20:00 (当社指定休業日等を除く)

日曜日・祝日 10:00～16:00

## — 本機に関する編集やネットワークなどの高度な取扱方法 —

- ・ネットワークに関してのご相談
- ・録画／編集などの高度な操作について
- ・その他のRD／AKシリーズの機能に関してのご相談

上記についてのお問い合わせは

### 『RD シリーズサポートダイヤル』

**ナビダイヤル (通話料有料) 0570-00-0233**

(PHS・一部のIP電話などでは、ご利用になれない場合があります)

月～土 10:00～18:00 (当社指定休業日等を除く)

日曜日・祝日 10:00～16:00 (12:30～13:30は休止)

■ホームページ上によくあるお問い合わせ情報を掲載しておりますのでご利用ください。

また、番組データ提供に関する情報、メンテナンス情報やトラブル情報につきましても、お問い合わせの前に、以下のホームページをご確認ください。

『<http://www3.toshiba.co.jp/hdd-dvd/support/>』

- 「東芝 DVD インフォメーションセンター」「RD シリーズサポートダイヤル」は株式会社東芝デジタルメディアネットワーク社が運営しております。
- お客様からご提供いただいた個人情報は、ご相談への回答、カタログ発送などの情報提供に利用いたします。
- 東芝グループ会社または協賛会社が対応させていただくことが適切と判断される場合に、お客様の個人情報を提供することがあります。

#### 愛情点検



#### ★長年ご使用の HDD & DVD レコーダーの点検を！

このような  
症状は  
ありませんか

- 再生しても音や映像が出ない
- ディスクが傷ついたり、取り出しができない
- 煙が出たり、異常なおいや音がする
- 電源コード、プラグが異常に熱くなる
- 水や異物がはいった
- その他の異常や故障がある

お願い

故障や事故防止のため、電源プラグをコンセントから抜き、必ず販売店にご連絡ください。点検・修理に要する費用などは販売店にご相談ください。